

## CH 3656DA • CH 3672DA

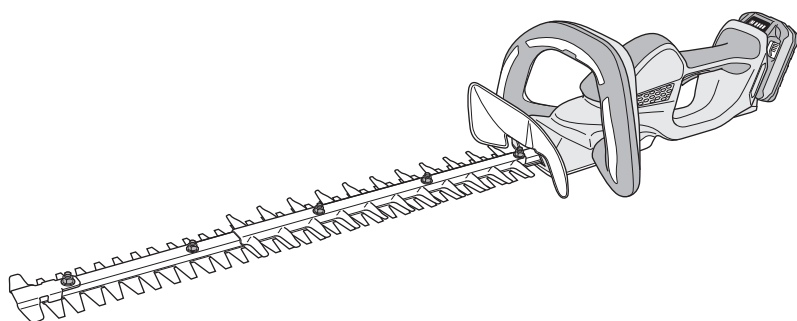

CH3656DA



(en) Handling instructions  
(de) Bedienungsanleitung  
(fr) Mode d'emploi  
(it) Istruzioni per l'uso  
(nl) Gebruiksaanwijzing  
(es) Instrucciones de manejo  
(pt) Instruções de uso  
(sv) Bruksanvisning  
(da) Brugsanvisning  
(no) Bruksanvisning  
(fi) Käyttöohjeet

(el) Οδηγίες χειρισμού  
(pl) Instrukcja obsługi  
(hu) Kezelési utasítás  
(cs) Návod k obsluze  
(tr) Kullanım talimatları  
(ro) Instrucțiuni de utilizare  
(sl) Navodila za rokovanje  
(sk) Pokyny na manipuláciu  
(bg) Инструкция за експлоатация  
(sr) Uputstvo za rukovanje  
(hr) Upute za rukovanje

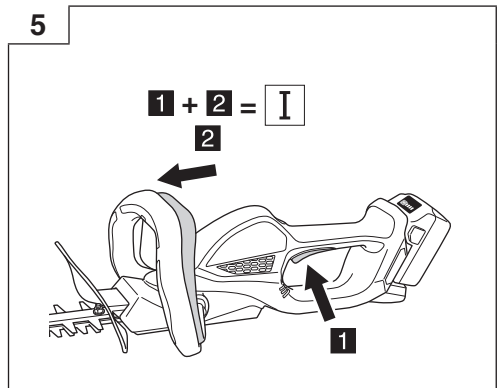
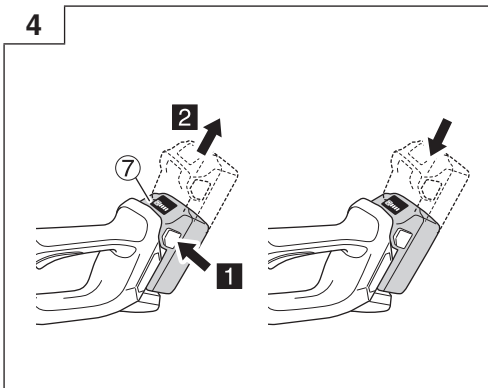
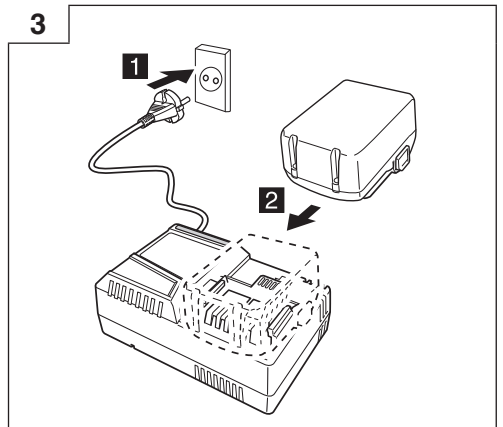
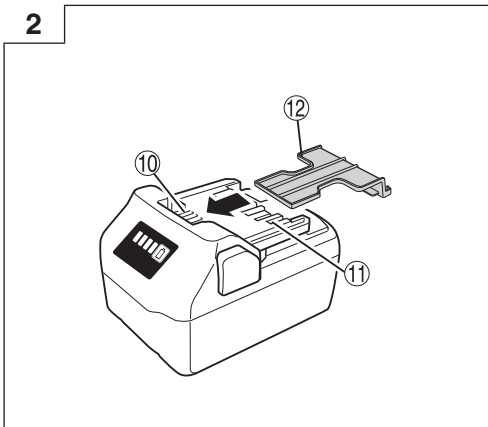
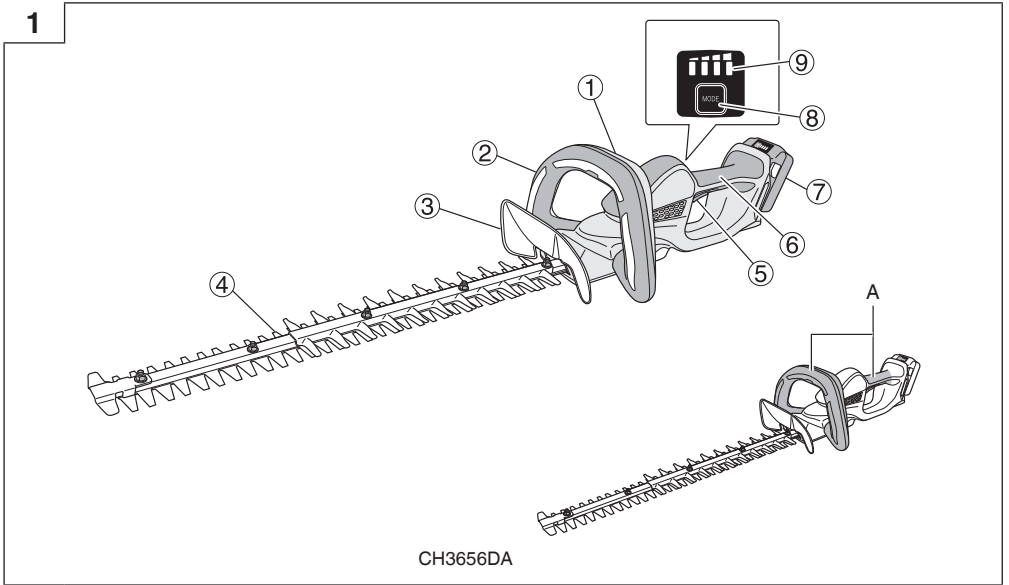

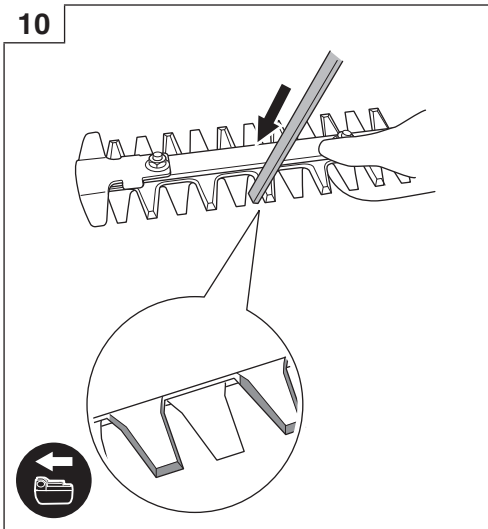
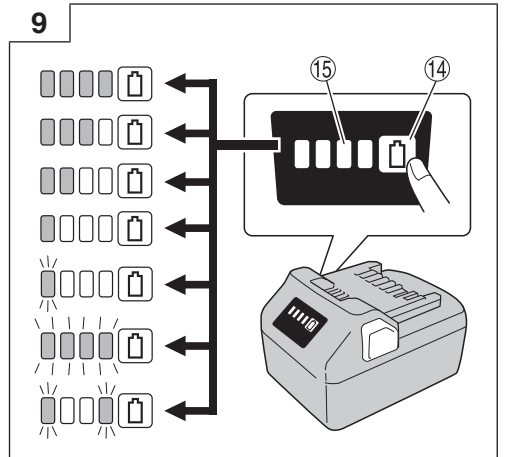
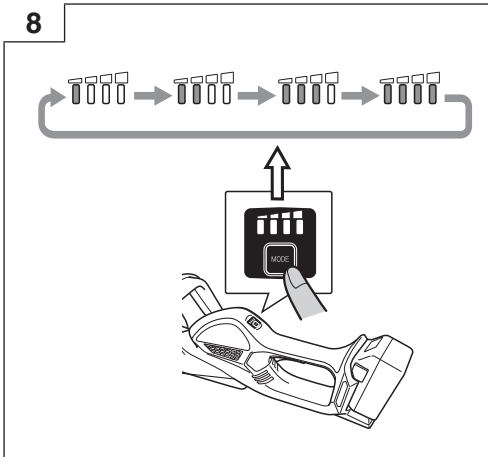
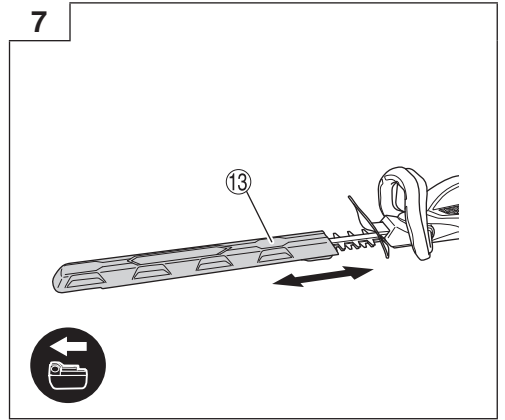
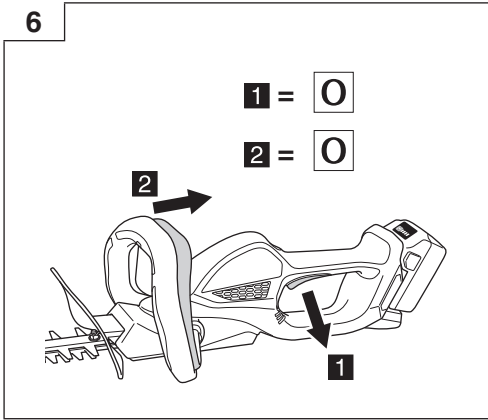

11

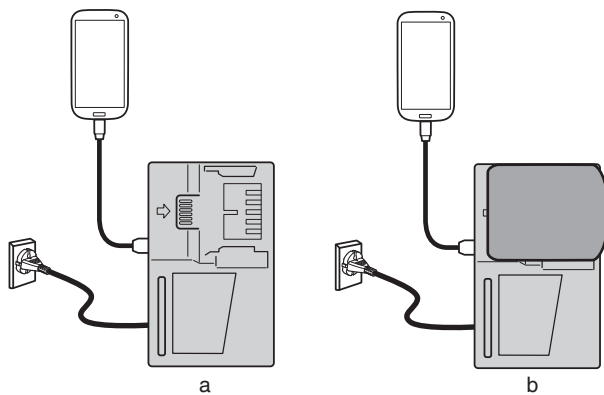

12

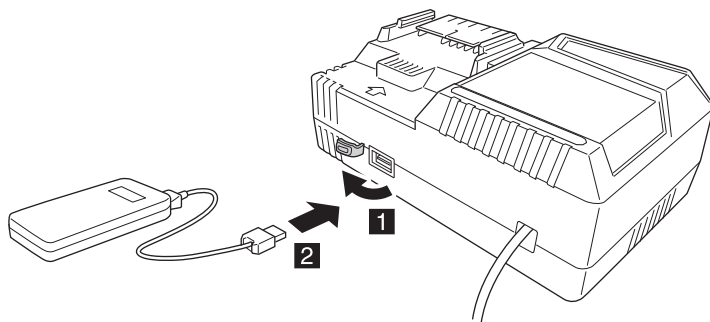

13

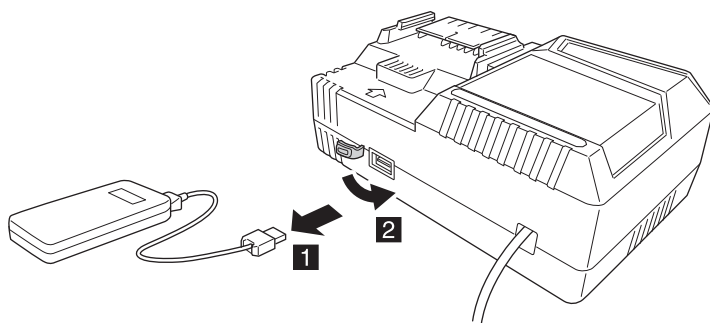

## WARNINGS AND SAFETY INSTRUCTIONS

Pay special attention to statements preceded by the following words:

### WARNING

Indicates a strong possibility of severe personal injury or loss of life, if instructions are not followed.

### CAUTION

Indicates a possibility of personal injury or equipment damage, if instructions are not followed.

### NOTE

Helpful information for correct function and use.

## GENERAL POWER TOOL SAFETY WARNINGS

### ⚠ WARNING

Read all safety warnings, instructions, illustrations and specifications provided with this power tool.

Failure to follow the warnings and instructions may result in electric shock, fire and/or serious injury.

Save all warnings and instructions for future reference.

The term "power tool" in the warnings refers to your mains-operated (corded) power tool or battery-operated (cordless) power tool.

#### 1) Work area safety

- Keep work area clean and well lit.**  
*Cluttered or dark areas invite accidents.*
- Do not operate power tools in explosive atmospheres, such as in the presence of flammable liquids, gases or dust.**  
*Power tools create sparks which may ignite the dust or fumes.*
- Keep children and bystanders away while operating a power tool.**  
*Distractions can cause you to lose control.*

#### 2) Electrical safety

- Power tool plugs must match the outlet. Never modify the plug in any way. Do not use any adapter plugs with earthed (grounded) power tools.**  
*Unmodified plugs and matching outlets will reduce risk of electric shock.*
- Avoid body contact with earthed or grounded surfaces, such as pipes, radiators, ranges and refrigerators.**  
*There is an increased risk of electric shock if your body is earthed or grounded.*
- Do not expose power tools to rain or wet conditions.**  
*Water entering a power tool will increase the risk of electric shock.*
- Do not abuse the cord. Never use the cord for carrying, pulling or unplugging the power tool. Keep cord away from heat, oil, sharp edges or moving parts.**  
*Damaged or entangled cords increase the risk of electric shock.*
- When operating a power tool outdoors, use an extension cord suitable for outdoor use.**  
*Use of a cord suitable for outdoor use reduces the risk of electric shock.*
- If operating a power tool in a damp location is unavoidable, use a residual current device (RCD) protected supply.**  
*Use of an RCD reduces the risk of electric shock.*

#### 3) Personal safety

- Stay alert, watch what you are doing and use common sense when operating a power tool. Do not use a power tool while you are tired or under the influence of drugs, alcohol or medication.**  
*A moment of inattention while operating power tools may result in serious personal injury.*
- Use personal protective equipment. Always wear eye protection.**  
*Protective equipment such as a dust mask, non-skid safety shoes, hard hat or hearing protection used for appropriate conditions will reduce personal injuries.*
- Prevent unintentional starting. Ensure the switch is in the off position before connecting to power source and/or battery pack, picking up or carrying the tool.**  
*Carrying power tools with your finger on the switch or energising power tools that have the switch on invites accidents.*
- Remove any adjusting key or wrench before turning the power tool on.**  
*A wrench or a key left attached to a rotating part of the power tool may result in personal injury.*
- Do not overreach. Keep proper footing and balance at all times.**  
*This enables better control of the power tool in unexpected situations.*
- Dress properly. Do not wear loose clothing or jewellery. Keep your hair and clothing away from moving parts.**  
*Loose clothes, jewellery or long hair can be caught in moving parts.*
- If devices are provided for the connection of dust extraction and collection facilities, ensure these are connected and properly used.**  
*Use of dust collection can reduce dust-related hazards.*
- Do not let familiarity gained from frequent use of tools allow you to become complacent and ignore tool safety principles.**  
*A careless action can cause severe injury within a fraction of a second.*

#### 4) Power tool use and care

- Do not force the power tool. Use the correct power tool for your application.**  
*The correct power tool will do the job better and safer at the rate for which it was designed.*
- Do not use the power tool if the switch does not turn it on and off.**  
*Any power tool that cannot be controlled with the switch is dangerous and must be repaired.*
- Disconnect the plug from the power source and/or remove the battery pack, if detachable, from the power tool before making any adjustments, changing accessories, or storing power tools.**  
*Such preventive safety measures reduce the risk of starting the power tool accidentally.*
- Store idle power tools out of the reach of children and do not allow persons unfamiliar with the power tool or these instructions to operate the power tool.**  
*Power tools are dangerous in the hands of untrained users.*
- Maintain power tools and accessories. Check for misalignment or binding of moving parts, breakage of parts and any other condition that may affect the power tool's operation. If damaged, have the power tool repaired before use.**  
*Many accidents are caused by poorly maintained power tools.*

## English

- f) **Keep cutting tools sharp and clean.**  
*Properly maintained cutting tools with sharp cutting edges are less likely to bind and are easier to control.*
- g) **Use the power tool, accessories and tool bits etc. in accordance with these instructions, taking into account the working conditions and the work to be performed.**  
*Use of the power tool for operations different from those intended could result in a hazardous situation.*
- h) **Keep handles and grasping surfaces dry, clean and free from oil and grease.**  
*Slippery handles and grasping surfaces do not allow for safe handling and control of the tool in unexpected situations.*
- 5) **Battery tool use and care**
- a) **Recharge only with the charger specified by the manufacturer.**  
*A charger that is suitable for one type of battery pack may create a risk of fire when used with another battery pack.*
- b) **Use power tools only with specifically designated battery packs.**  
*Use of any other battery packs may create a risk of injury and fire.*
- c) **When battery pack is not in use, keep it away from other metal objects, like paper clips, coins, keys, nails, screws or other small metal objects, that can make a connection from one terminal to another.**  
*Shorting the battery terminals together may cause burns or a fire.*
- d) **Under abusive conditions, liquid may be ejected from the battery; avoid contact. If contact accidentally occurs, flush with water. If liquid contacts eyes, additionally seek medical help.**  
*Liquid ejected from the battery may cause irritation or burns.*
- e) **Do not use a battery pack or tool that is damaged or modified.**  
*Damaged or modified batteries may exhibit unpredictable behaviour resulting in fire, explosion or risk of injury.*
- f) **Do not expose a battery pack or tool to fire or excessive temperature.**  
*Exposure to fire or temperature above 130°C may cause explosion.*
- g) **Follow all charging instructions and do not charge the battery pack or tool outside the temperature range specified in the instructions. Charging improperly or at temperatures outside the specified range may damage the battery and increase the risk of fire.**
- 6) **Service**
- a) **Have your power tool serviced by a qualified repair person using only identical replacement parts.**  
*This will ensure that the safety of the power tool is maintained.*
- b) **Never service damaged battery packs.**  
*Service of battery packs should only be performed by the manufacturer or authorized service providers.*

### PRECAUTION

**Keep children and infirm persons away. When not in use, tools should be stored out of reach of children and infirm persons.**

## HEDGE TRIMMER SAFETY WARNINGS

- a) **Do not use the hedge trimmer in bad weather conditions, especially when there is a risk of lightning.** This decreases the risk of being struck by lightning.
- b) **Keep all power cords and cables away from cutting area.** Power cords or cables may be hidden in hedges or bushes and can be accidentally cut by the blade.
- c) **Wear ear protection.** Adequate protective equipment will reduce the risk of hearing loss.
- d) **Hold the hedge trimmer by insulated gripping surfaces only, because the blade may contact hidden wiring.** Blades contacting a "live" wire may make exposed metal parts of the hedge trimmer "live" and could give the operator an electric shock.
- e) **Keep all parts of the body away from the blade. Do not remove cut material or hold material to be cut when blades are moving.** Blades continue to move after the switch is turned off. A moment of inattention while operating the hedge trimmer may result in serious personal injury.
- f) **When clearing jammed material or servicing the hedge trimmer, make sure all power switches are off and the battery pack is removed or disconnected.** Unexpected actuation of the hedge trimmer while clearing jammed material or servicing may result in serious personal injury.
- g) **Carry the hedge trimmer by the handle with the blade stopped and taking care not to operate any power switch.** Proper carrying of the hedge trimmer will decrease the risk of inadvertent starting and resultant personal injury from the blades.
- h) **When transporting or storing the hedge trimmer, always use the blade cover.** Proper handling of the hedge trimmer will decrease the risk of personal injury from the blades.

## PRECAUTIONS FOR CORDLESS HEDGE TRIMMER

- Before starting work make sure there are no power cables or foreign objects, such as wire fences or hidden wiring in the work area. The blade could come into contact with the power cable causing electric shock, ground faults and other accidents.
- Hold the tool firmly with both hands during use to prevent injury. (Fig. 1-A)
- Keep your hands and all parts of the body away from the blade to prevent contact that could lead to injury.
- Make sure the blade and all accessories are properly installed. Improper installation could cause the blade or accessories to come loose resulting in an injury.
- Make sure the blade is not cracked, deformed or excessively worn before starting work. Do not use a blade in this condition as it could break and cause injury.
- Do not use the tool to cut wire, metal plates or other hard objects. The tool could be damaged and cause injury.
- If the tool does not work normally and is producing strange noise, turn it off immediately and have it inspected and repaired.
- If the tool falls or strikes against an object, check the blade and the body for damage, cracking and deformation. Use of a damaged, deformed or cracked blade could result in injury.
- Do not disassemble the blade. This may result in injury.

10. This product generates vibration during operation. This makes long continuous work physically strenuous so avoid a poor work posture and be sure to take frequent rests. Also during short work periods, stop work immediately to take a rest when your fingers, hands, arms or shoulders become tired.
11. Use gloves, or cloth to protect your hands when handling the blade. Careless handling may lead to injury.
12. Do not expose the blade to excessive pressure during cutting as the blade could be damaged.
13. The blade is extremely hot after cutting. Do not touch it to prevent burn injuries.
14. The tool should be used by an operator standing securely on the ground. Do not use the tool on a ladder or unstable location.
15. To prevent unforeseen accidents, never leave the tool running unattended on a stand or on the floor.
16. Do not expose the tool to insecticide and other chemicals. Such chemicals could cause cracking and other damage.
17. Do not secure the front switch or trigger switch pulled. If you pull it by mistake, the unit may work suddenly, causing injury.
18. Do not use the product if the tool or the battery terminals (battery mount) are deformed. Installing the battery could cause a short circuit that could result in smoke emission or ignition.
19. Keep the tool's terminals (battery mount) free of swarf and dust.
  - Prior to use, make sure that swarf and dust have not collected in the area of the terminals.
  - During use, try to avoid swarf or dust on the tool from falling on the battery.
  - When suspending operation or after use, do not leave the tool in an area where it may be exposed to falling swarf or dust. Doing so could cause a short circuit that could result in smoke emission or ignition.

## NOTE

- Lubricate (using sewing machine oil, mineral oil, etc.) the blade before starting and then every hour. Use an adequate amount of oil and wipe away excess oil.
- During work (for example, when taking rests) do not leave the tool in a place exposed to direct sunlight or high temperature. This will prevent proper cooling and could result in damage.
- Do not use the tool for work that exceeds its capacity. Such operation could cause the motor to lock up or slow down and will damage it.
- Do not use the tool for cutting the lawn or weeds. Grass or weeds could stick to the blade.
- Cut thick branches by gently pressing the blades against the branch.

## PRECAUTIONS FOR BATTERY AND CHARGER

1. Always charge the battery at an ambient temperature of -10–40°C. A temperature of less than -10°C will result in over charging which is dangerous. The battery cannot be charged at a temperature greater than 40°C. The most suitable temperature for charging is that of 20–25°C.
2. Do not use the charger continuously. When one charging is completed, leave the charger for about 15 minutes before the next charging of battery.
3. Do not allow foreign matter to enter the hole for connecting the rechargeable battery.
4. Never disassemble the rechargeable battery or charger.
5. Never short-circuit the rechargeable battery. Short-circuiting the battery will cause a great electric current and overheat. It results in burn or damage to the battery.
6. Do not dispose of the battery in fire. If the battery is burnt, it may explode.
7. Using an exhausted battery will damage the charger.
8. Bring the battery to the shop from which it was purchased as soon as the post-charging battery life becomes too short for practical use. Do not dispose of the exhausted battery.
9. Do not insert objects into the air ventilation slots of the charger. Inserting metal objects or flammable into the charger air ventilation slots will result in an electrical shock hazard or damage to the charger.

## ADDITIONAL SAFETY WARNINGS

### When removing the blade case

#### WARNING

Be sure to turn the tool off and remove the battery from the tool before attaching and removing the blade case.

#### CAUTION

To prevent injury, take care when placing the blade in the blade case.

### When changing speed

#### NOTE

The battery must be mounted to the main body and the trigger of the main handle must be pulled otherwise the LED will not light up, even though the selector button is pressed.

### During use

#### WARNING

- To prevent accidents, make sure there are no people in the work area.
- Use protective goggles during work to prevent injury from twigs and wood chips.
- Do not use to tool to cut wire, metal plates or other hard objects. The tool could be damaged and cause injury.

#### CAUTION

- Use a pair of pruning shears to cut thick branches before using the hedge trimmer. Do not force the tool to prevent it from breaking.
- Stop the tool immediately if the blade stalls against a too heavy branch. Do not allow the motor to seize up as it could damage the motor.
- Use only for cutting shrub.

## CAUTION ON LITHIUM-ION BATTERY

To extend the lifetime, the lithium-ion battery equips with the protection function to stop the output.

In the cases of 1 to 3 described below, when using this product, even if you are pulling the switch, the motor may stop. This is not the trouble but the result of protection function.

1. When the battery power remaining runs out, the motor stops. In such a case, charge it up immediately.
2. If the tool is overloaded, the motor may stop. In this case, release the switch of tool and eliminate causes of overloading. After that, you can use it again.
3. If the battery is overheated under overload work, the battery power may stop. In this case, stop using the battery and let the battery cool. After that, you can use it again.

Furthermore, please heed the following warning and caution.

#### WARNING

In order to prevent any battery leakage, heat generation, smoke emission, explosion and ignition beforehand, please be sure to heed the following precautions.

## English

1. Make sure that swarf and dust do not collect on the battery.
  - During work make sure that swarf and dust do not fall on the battery.
  - Make sure that any swarf and dust falling on the power tool during work do not collect on the battery.
  - Do not store an unused battery in a location exposed to swarf and dust.
  - Before storing a battery, remove any swarf and dust that may adhere to it and do not store it together with metal parts (screws, nails, etc.).
2. Do not pierce battery with a sharp object such as a nail, strike with a hammer, step on, throw or subject the battery to severe physical shock.
3. Do not use an apparently damaged or deformed battery.
4. Do not use the battery in reverse polarity.
5. Do not connect directly to an electrical outlets or car cigarette lighter sockets.
6. Do not use the battery for a purpose other than those specified.
7. If the battery charging fails to complete even when a specified recharging time has elapsed, immediately stop further recharging.
8. Do not put or subject the battery to high temperatures or high pressure such as into a microwave oven, dryer, or high pressure container.
9. Keep away from fire immediately when leakage or foul odor are detected.
10. Do not use in a location where strong static electricity generates.
11. If there is battery leakage, foul odor, heat generated, discolored or deformed, or in any way appears abnormal during use, recharging or storage, immediately remove it from the equipment or battery charger, and stop use.
12. Do not immerse the battery or allow any fluids to flow inside. Conductive liquid ingress, such as water, can cause damage resulting in fire or explosion. Store your battery in a cool, dry place, away from combustible and flammable items. Corrosive gas atmospheres must be avoided.

### CAUTION

1. If liquid leaking from the battery gets into your eyes, do not rub your eyes and wash them well with fresh clean water such as tap water and contact a doctor immediately.  
If left untreated, the liquid may cause eye-problems.
2. If liquid leaks onto your skin or clothes, wash well with clean water such as tap water immediately.  
There is a possibility that this can cause skin irritation.
3. If you find rust, foul odor, overheating, discolor, deformation, and/or other irregularities when using the battery for the first time, do not use and return it to your supplier or vendor.

### WARNING

- If an electrically conductive foreign object enters the terminals of the lithium ion battery, a short-circuit may occur resulting in the risk of fire. Please observe the following matters when storing the battery.
- **Do not place electrically conductive cuttings, nails, steel wire, copper wire or other wire in the storage case.**
  - **Either install the battery in the power tool or store by securely pressing into the battery cover until the ventilation holes are concealed to prevent short-circuits (See Fig. 2).**

## REGARDING LITHIUM-ION BATTERY TRANSPORTATION

When transporting a lithium-ion battery, please observe the following precautions.

### WARNING

Notify the transporting company that a package contains a lithium-ion battery, inform the company of its power output and follow the instructions of the transportation company when arranging transport.

- Lithium-ion batteries that exceed a power output of 100 Wh are considered to be in the freight classification of Dangerous Goods and will require special application procedures.
- For transportation abroad, you must comply with international law and the rules and regulations of the destination country.

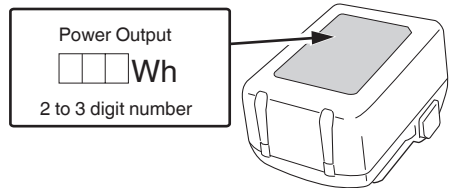

## USB DEVICE CONNECTION PRECAUTIONS (UC18YSL3)

When an unexpected problem occurs, the data in a USB device connected to this product may be corrupted or lost. Always make sure to back up any data contained in the USB device prior to use with this product.

Please be aware that our company accepts absolutely no responsibility for any data stored in a USB device that is corrupted or lost, nor for any damage that may occur to a connected device.

### WARNING

- Prior to use, check the connecting USB cable for any defect or damage.  
Using a defective or damaged USB cable can cause smoke emission or ignition.
- When the product is not being used, cover the USB port with the rubber cover.  
Buildup of dust etc. in the USB port can cause smoke emission or ignition.









### NOTE

- There may be an occasional pause during USB recharging.
- When a USB device is not being charged, remove the USB device from the charger.  
Failure to do so may not only reduce the battery life of a USB device, but may also result in unexpected accidents.
- It may not be possible to charge some USB devices, depending on the type of device.









## DESCRIPTION OF NUMBERED ITEMS (Fig. 1 – Fig. 9)

①	Sub Switch
②	Sub Handle
③	Protector
④	Blade
⑤	Trigger
⑥	Main Handle
⑦	Battery
⑧	Selector switch
⑨	Stroke speed indicator lamp
⑩	Ventilation holes
⑪	Terminals
⑫	Battery cover
⑬	Blade case
⑭	Battery level indicator switch
⑮	Battery level indicator lamp

	Switching ON
	Switching OFF
	Removing the battery
	Selector button
	1 LED illuminated: 1000 min <sup>-1</sup>
	2 LEDs illuminated: 1170 min <sup>-1</sup>
	3 LEDs illuminated: 1330 min <sup>-1</sup>
	4 LEDs illuminated: 1500 min <sup>-1</sup>

### Battery

	Lights ; The battery remaining power is over 75%
	Lights ; The battery remaining power is 50% – 75%.
	Lights ; The battery remaining power is 25% – 50%.
	Lights ; The battery remaining power is less than 25%
	Blinks ; The battery remaining power is nearly empty. Recharge the battery soonest possible.
	Blinks ; Output suspended due to high temperature. Remove the battery from the tool and allow it to fully cool down.
	Blinks ; Output suspended due to failure or malfunction. The problem may be the battery so please contact your dealer.

## SYMBOLS

### WARNING

The following show symbols used for the machine.  
Be sure that you understand their meaning before use.

	CH3656DA / CH3672DA: Cordless Hedge Trimmer
	To reduce the risk of injury, user must read instruction manual.
	Do not expose to rain.
	Only for EU countries Do not dispose of electric tools together with household waste material! In observance of European Directive 2012/19/EU on waste electrical and electronic equipment and its implementation in accordance with national law, electric tools that have reached the end of their life must be collected separately and returned to an environmentally compatible recycling facility.
	Always wear eye protection.
	Always wear hearing protection.
	Keep hands away from blade

## STANDARD ACCESSORIES

In addition to the main unit, the package contains the accessories listed on page 242.

Standard accessories are subject to change without notice.

## APPLICATIONS

- Fine trimming hedges
- Trimming and pruning garden trees

## SPECIFICATIONS

### 1. Power tool

Model	CH3656DA	CH3672DA
Voltage	36 V	
No-load speed	1000 – 1500 min <sup>-1</sup>	
Blade size (Trimming width)	560 mm	720 mm
Battery available for this tool*	Multi volt battery	
Weight**	4.2 kg (With BSL36A18X attached) 4.5 kg (With BSL36B18X attached)	4.4 kg (With BSL36A18X attached) 4.6 kg (With BSL36B18X attached)
Continuous operating time (depending on the work conditions)	Approx. 62.5 minutes	Approx. 48 minutes

\* Existing batteries (BSL3660/3620/3626, BSL18xx series, etc.) cannot be used with this tool.

\*\* According to EPTA-Procedure 01/2014

### 2. Battery

Model	BSL36A18X
Voltage	36 V / 18 V (Automatic Switching*)
Battery capacity	2.5 Ah / 5.0 Ah (Automatic Switching*)
Available cordless products**	Multi volt series, 18V product
Available charger	Sliding charger for lithium ion batteries

\* The tool itself will automatically switch over.

\*\* Please see our general catalogue for details.

### 3. Charger

Model	UC18YSL3
Charging voltage	14.4 V – 18 V
Weight	0.6 kg

#### NOTE

Due to HIKOKI's continuing program of research and development, the specifications herein are subject to change without prior notice.

## CHARGING

Before using the power tool, charge the battery as follows.

#### <UC18YSL3>

#### 1. Connect the charger's power cord to the receptacle.

When connecting the plug of the charger to a receptacle, the charge indicator lamp will blink in red. (See **Table 1**)

#### 2. Insert the battery into the charger.

Firmly insert the battery into the charger as shown in **Fig. 3** (on page 2).

#### 3. Charging







When inserting a battery in the charger, charging will commence and the charge indicator lamp will blink in blue.

When the battery becomes fully recharged, the charge indicator lamp will light up in green. (See **Table 1**)

#### (1) Charge indicator lamp indication

The indications of the charge indicator lamp will be as shown in **Table 1**, according to the condition of the charger or the rechargeable battery.

**Table 1:** Indications of the charge indicator lamp

ON/OFF at 0.5 sec. intervals (RED) 	Before charging *1
Lights for 0.5 sec. at intervals of 1 sec. (BLUE) 	Charged at less than 50%
Lights for 1 sec. at intervals of 0.5 sec. (BLUE) 	Charged at less than 80%
Lights continuously (BLUE) 	Charged at more than 80%
Lights continuously (Continuous buzzer sound: about 6 sec.) (GREEN) 	Charging complete
ON/OFF at 0.3 sec. intervals (RED) 	Overheat standby *2
ON/OFF at 0.1 sec. intervals (Intermittent buzzer sound: about 2 sec.) (PURPLE) 	Charging impossible *3

#### NOTE

\*1 If the red lamp continues to blink even after the charger has been attached, check to confirm that the battery has been fully inserted.

\*2 Battery overheated. Unable to charge. Although charging will start once the battery has cooled down even when left in situ, the best practice is to remove the battery and allow it to cool down in a shaded, well-ventilated location before charging.

\*3 Malfunction in the battery or the charger

- Fully insert the battery.
- Check to confirm that no foreign matter is stuck to the battery mount or terminals. If there are no foreign objects, it is probable that the battery or charger is malfunctioning. Take it to your authorized Service Center.

- When the battery charger has been continuously used, the battery charger will be heated, thus constituting the cause of the failures. Once the charging has been completed, give 5 minutes rest until the next charging.
- (2) Regarding the temperatures and charging time of the battery (See **Table 2**)

**Table 2**

Model	UC18YSL3	
Type of battery	Li-ion	
Charging voltage	14.4–18 V	
Temperatures at which the battery can be recharged	0°C–50°C	
Charging time for battery capacity, approx. (At 20°C)	1.5 Ah	15 min
	2.0 Ah	20 min
	2.5 Ah	25 min
	3.0 Ah	20 min (BSL1430C, BSL1830C: 30 min)
	4.0 Ah	26 min (BSL1840M: 40 min)
	5.0 Ah	32 min
Charging time for multi volt battery capacity, approx. (At 20°C)	6.0 Ah	38 min
	1.5 Ah (× 2 unit)	20 min
	2.5 Ah (× 2 unit)	32 min
	4.0 Ah (× 2 unit)	52 min
Number of battery cells	4–10	
Charging voltage for USB	5 V	
Charging current for USB	2 A	
Weight	0.6 kg	

**NOTE**

- The recharging time may vary according to the ambient temperature and power source voltage.
- If charging takes a long time
  - Charging will take longer at extremely low ambient temperatures. Charge the battery in a warm location (such as indoors).
  - Do not block the air vent. Otherwise the interior will overheat, reducing the charger's performance.
  - If the cooling fan is not operating, contact a HiKOKI Authorized Service Center for repairs.

**4. Disconnect the charger's power cord from the receptacle.****5. Hold the charger firmly and pull out the battery.****NOTE**

Be sure to pull out the battery from the charger after use, and then keep it.

<b>Regarding electric discharge in case of new batteries, etc.</b>
--

As the internal chemical substance of new batteries and batteries that have not been used for an extended period is not activated, the electric discharge might be low when using them the first and second time. This is a temporary phenomenon, and normal time required for recharging will be restored by recharging the batteries 2–3 times.

<b>How to make the batteries perform longer.</b>
--

- (1) Recharge the batteries before they become completely exhausted. When you feel that the power of the tool becomes weaker, stop using the tool and recharge its battery. If you continue to use the tool and exhaust the electric current, the battery may be damaged and its life will become shorter.
- (2) Avoid recharging at high temperatures. A rechargeable battery will be hot immediately after use. If such a battery is recharged immediately after use, its internal chemical substance will deteriorate, and the battery life will be shortened. Leave the battery and recharge it after it has cooled for a while.

**MOUNTING AND OPERATION**

Action	Figure	Page
Inserting the battery cover	2	2
Charging	3	2
Removing and inserting the battery	4	2
Switch ON	5	2
Switch OFF	6	3
Blade case	7	3
Speed adjustment	8	3
Battery level	9	3
Sharpening the blade	10	3
Charging a USB device from a electrical outlet	11-a	4
Charging a USB device and battery from a electrical outlet	11-b	4
How to recharge USB device	12	4
When charging of USB device is completed	13	4
Selecting accessories	—	243

**ABOUT USB DEVICE**

- Charging a USB device from an electrical outlet. (**Fig. 11-a**)
- Charging a USB device and battery from an electrical outlet. (**Fig. 11-b**)
- How to recharge USB device. (**Fig. 12**)
- When charging of USB device is completed. (**Fig. 13**)

**MAINTENANCE AND INSPECTION****WARNING**

- Be sure to turn the tool off and remove the battery from the tool before making inspections or carrying out maintenance.
- Do not disassemble to blade. Failure to heed this warning may result in injury.
- Use gloves, or cloth to protect your hands when handling the blade. Failure to heed this warning may result in injury.

# English

## 1. Sharpening the blade (Fig. 10)

Move an iron file in the direction of the arrow for a rough sharpening then use an oil stone to give the blade a good finish.

- (1) Use a fine iron file or one of intermediate coarseness.
- (2) Coat the oil stone with machine oil (bicycle oil or the like).
- (3) Use a whetstone to gently remove any burrs from the back of the blade edge.

## When to sharpen the blade

While this will vary the type of trees that are trimmed and how often it is used, it is a good idea to sharpen the blade about once a year to maintain a sharp edge.

## NOTE

Do not use water for cleaning the blade to prevent rust or other damage.

## 2. Lubricating the blade

During trimming, sap adhering to the blade edge will increase load and wear down the battery more rapidly. Use machine oil (or bicycle oil or the like) to lubricate the blade and wipe the blade with a cloth. To prevent the blade from rusting, be sure to lubricate the blade after use and when it will not be used for an extended period of time before placing it in the blade case.

## 3. Inspecting the mounting screws

Regularly inspect all mounting screws and ensure that they are properly tightened. Should any of the screws be loose, retighten them immediately. Failure to do so could result in serious hazard.

## 4. Maintenance of the motor

The motor unit winding is the very "heart" of the power tool. Exercise due care to ensure the winding does not become damaged and/or wet with oil or water.

## 5. Inspection of terminals (tool and battery)

Check to make sure that swarf and dust have not collected on the terminals.

On occasion check prior, during and after operation.

## CAUTION

Remove any swarf or dust which may have collected on the terminals.

Failure to do so may result in malfunction.

## 6. Cleaning on the outside

When the hedge trimmer is stained, wipe with a soft dry cloth or a cloth moistened with soapy water. Do not use chloric solvents, gasoline or paint thinner, for they melt plastics.

## 7. Transport of the tool

Remove the battery and attach the blade case to the blade before carrying this tool.

If you carry it without the blade case, the blade may come in contact with your body, causing injury.

## 8. Storage

Store the power tool and battery in a place in which the temperature is less than 40°C and out of reach of children.

## NOTE

Storing lithium-ion batteries.

Make sure the lithium-ion batteries have been fully charged before storing them.

Prolonged storage (3 months or more) of batteries with a low charge may result in performance deterioration, significantly reducing battery usage time or rendering the batteries incapable of holding a charge.

However, significantly reduced battery usage time may be recovered by repeatedly charging and using the batteries two to five times.

If the battery usage time is extremely short despite repeated charging and use, consider the batteries dead and purchase new batteries.

## CAUTION

In the operation and maintenance of power tools, the safety regulations and standards prescribed in each country must be observed.

## Important notice on the batteries for the HiKOKI cordless power tools

Please always use one of our designated genuine batteries. We cannot guarantee the safety and performance of our cordless power tool when used with batteries other than those designated by us, or when the battery is disassembled and modified (such as disassembly and replacement of cells or other internal parts).

## GUARANTEE

We guarantee HiKOKI Power Tools in accordance with statutory/country specific regulation. This guarantee does not cover defects or damage due to misuse, abuse, or normal wear and tear. In case of complaint, please send the Power Tool, undismantled, with the GUARANTEE CERTIFICATE found at the end of this Handling instruction, to a HiKOKI Authorized Service Center.

## Information concerning airborne noise and vibration

The measured values were determined according to EN62841 and declared in accordance with ISO 4871.

Measured A-weighted sound power level: 91 dB (A)

Measured A-weighted sound pressure level: 83 dB (A)

Uncertainty K: 3 dB (A).

Wear hearing protection.

Vibration total values (triax vector sum) determined according to EN62841.

No load:

$\mathbf{a}_h = 2.2 \text{ m/s}^2$ , Uncertainty K = 1.5 m/s<sup>2</sup>

The declared vibration total value and the declared noise emission value have been measured in accordance with a standard test method and may be used for comparing one tool with another.

They may also be used in a preliminary assessment of exposure.

## WARNING

- The vibration and noise emission during actual use of the power tool can differ from the declared total value depending on the ways in which the tool is used especially what kind of workpiece is processed; and
- Identify safety measures to protect the operator that are based on an estimation of exposure in the actual conditions of use (taking account of all parts of the operating cycle such as the times when the tool is switched off and when it is running idle in addition to the trigger time).

## NOTE

Due to HiKOKI's continuing program of research and development, the specifications herein are subject to change without prior notice.

## TROUBLESHOOTING

Use the inspections in the table below if the tool does not operate normally. If this does not remedy the problem, consult your dealer or the HIKOKI Authorized Service Center.

### 1. Power tool

Symptom	Possible cause	Remedy
Tool does not operate.	No remaining battery power	Charge the battery.
	The battery has not been properly installed.	Remove the storage battery from the battery compartment in the tool and check for foreign matter. Also check the battery electrodes for soiling. Make sure that the battery is pressed in until it clicks into place.
	Foreign matter is lodged in the blade.	When there is foreign matter in the blade, remove the battery and use a pair of tongs or similar tool to remove it. Take great care since the tool may start operating when the foreign matter has been removed. Sap or rust may also prevent the blade from operating. Use a wire brush or similar tool to remove sap or rust.
	The tool has been used for heavy work.	This is the effect of a function that protects the battery by turning off the motor when the tool is exposed to an excessive load. Release the switch and remove what caused the excessive load and pull back the switch to resume work.
Tool does not trim well.	The blade has become dull.	Use a wire brush or other tool to remove sap and rust and use a file or whetstone to sharpen the blade. If these efforts fail to make the blade sharper, the blade has reached the end of its service life. Replace the blade with a new one.
	The blade stopped because it was used to cut a branch whose width exceeded the blade's cutting capacity. <b>NOTE</b> Work that will repeatedly cause the blade to stop will eventually damage the motor.	Some garden trees have wood that is very hard and may be beyond the capacity of the tool even if it is of a width that is within normal capacity. Use a pair of pruning shear to remove thick branches before starting work.  An oblique cut may also exceed the capacity of the tool since the length of the cut increases. Be sure to trim thick branches at right angles.
Tool suddenly stopped	Tool was overburdened	Get rid of the problem causing the overburden.
	The battery is overheated.	Let the battery cool down.
Battery cannot be installed	Attempting to install a battery other than that specified for the tool.	Please install a multi volt type battery.

# English

## 2. Charger

Symptom	Possible cause	Remedy
The charge indicator lamp is rapidly flickers purple, and battery charging doesn't begin.	The battery is not inserted all the way.	Insert the battery firmly.
	There is foreign matter in the battery terminal or where the battery is attached.	Remove the foreign matter.
The charge indicator lamp blinks red, and battery charging doesn't begin.	The battery is not inserted all the way.	Insert the battery firmly.
	The battery is overheated.	If left alone, the battery will automatically begin charging if its temperature decreases, but this may reduce battery life. It is recommended that the battery be cooled in a well-ventilated location away from direct sunlight before charging it.
Battery usage time is short even though the battery is fully charged.	The battery's life is depleted.	Replace the battery with a new one.
The battery takes a long time to charge.	The temperature of the battery, the charger, or the surrounding environment is extremely low.	Charge the battery indoors or in another warmer environment.
	The charger's vents are blocked, causing its internal components to overheat.	Avoid blocking the vents.
	The cooling fan is not running.	Contact a HiKOKI Authorized Service Center for repairs.
The USB power lamp has switched off and the USB device has stopped charging.	The battery's capacity has become low.	Replace the battery with one that has capacity remaining.
		Plug the charger's power plug into an electric socket.
USB power lamp does not switch off even though the USB device has finished charging.	The USB power lamp lights up green to indicate that USB charging is possible.	This is not a malfunction.
It is unclear what the charging status of a USB device is, or whether its charging is complete.	The USB power lamp does not switch off even when charging is complete.	Examine the USB device that is charging to confirm its charging status.
Charging of a USB device pauses midway.	The charger was plugged into an electrical socket while the USB device was being charged using the battery as the power source.	This is not a malfunction. The charger pauses USB charging for about 5 seconds when it is differentiating between power sources.
	A battery was inserted into the charger while the USB device was being charged using a power socket as the power source.	
Charging of the USB device pauses midway when the battery and the USB device are being charged at the same time.	The battery has become fully charged.	This is not a malfunction. The charger pauses USB charging for about 5 seconds while it checks whether the battery has successfully completed charging.
Charging of the USB device doesn't start when the battery and the USB device are being charged at the same time.	The remaining battery capacity is extremely low.	This is not a malfunction. When the battery capacity reaches a certain level, USB charging automatically begins.

**WARN- UND SICHERHEITSHINWEISE**

Abschnitte, denen besondere Aufmerksamkeit gewidmet werden sollte, werden durch folgende Wörter hervorgehoben:

**WARNUNG**

Kennzeichnet Anweisungen, deren Nichtbefolgung eine schwere Verletzung oder den Tod zur Folge haben kann.

**VORSICHT**

Kennzeichnet Anweisungen, deren Nichtbefolgung eine Verletzung oder Sachschaden zur Folge haben kann.

**HINWEIS**

Kennzeichnet nützliche Informationen für den vorschriftsmäßigen Gebrauch.

## ALLGEMEINE SICHERHEITSHINWEISE FÜR ELEKTROGERÄTE

**⚠️ WARNUNG**

**Bitte beachten Sie sämtliche mit diesem Elektrogerät gelieferten Sicherheitshinweise, Anweisungen, Illustrationen und technischen Angaben.**

*Wenn die nachfolgenden Anweisungen nicht befolgt werden, kann es zu Stromschlag, Brand und/oder ernsthaften Verletzungen kommen.*

**Bitte bewahren Sie alle Warnhinweise und Anweisungen zum späteren Nachschlagen auf.**

*Der Begriff „Elektrowerkzeug“ bezieht sich in den Warnhinweisen auf Elektrowerkzeuge mit Netz-(schnurgebunden) oder Akkubetrieb (schnurlos).*

**1) Sicherheit im Arbeitsbereich**

**a) Sorgen Sie für einen sauberen und gut ausgeleuchteten Arbeitsbereich.**

*Zugestellte oder dunkle Bereiche ziehen Unfälle förmlich an.*

**b) Verwenden Sie Elektrowerkzeuge niemals an Orten, an denen Explosionsgefahr besteht, wie zum Beispiel in der Nähe von leicht entflammaren Flüssigkeiten, Gasen oder Stäuben.**

*Bei der Arbeit mit Elektrowerkzeugen kann es zu Funkenbildung kommen, wodurch sich Stäube oder Dämpfe entzünden können.*

**c) Sorgen Sie bei der Arbeit mit Elektrowerkzeugen dafür, dass sich keine Zuschauer (insbesondere Kinder) in der Nähe befinden.**

*Wenn Sie abgelenkt werden, können Sie die Kontrolle über das Werkzeug verlieren.*

**2) Elektrische Sicherheit**

**a) Elektrowerkzeuge müssen mit passender Stromversorgung betrieben werden. Nehmen Sie niemals irgendwelche Änderungen am Anschlussstecker vor. Verwenden Sie bei Elektrowerkzeugen mit Schutzkontakt (geerdet) niemals Adapterstecker.**

*Stecker im Originalzustand und passende Steckdosen reduzieren das Stromschlagrisiko.*

**b) Vermeiden Sie Körperkontakt mit geerdeten Gegenständen wie Rohrleitungen, Heizungen, Herden oder Kühlschränken.**

*Bei Körperkontakt mit geerdeten Gegenständen besteht ein erhöhtes Stromschlagrisiko.*

**c) Setzen Sie Elektrowerkzeuge niemals Regen oder sonstiger Feuchtigkeit aus.**

*Wenn Flüssigkeiten in ein Elektrowerkzeug eindringen, erhöht sich das Stromschlagrisiko.*

**d) Verwenden Sie das Anschlusskabel nicht missbräuchlich. Tragen Sie das Elektrowerkzeug niemals am Stromkabel, ziehen Sie es nicht damit heran und ziehen Sie den Stecker nicht am Anschlusskabel aus der Steckdose.**

*Halten Sie das Anschlusskabel von Hitzequellen, Öl, scharfen Kanten und beweglichen Teilen fern. Beschädigte oder verdrehte Anschlusskabel erhöhen das Stromschlagrisiko.*

**e) Verwenden Sie, wenn Sie ein Elektrowerkzeug im Freien benutzen, ein für den Außeneinsatz geeignetes Verlängerungskabel.**

*Ein für den Außeneinsatz geeignetes Kabel vermindert das Stromschlagrisiko.*

**f) Falls sich der Betrieb des Elektrowerkzeugs in feuchter Umgebung nicht vermeiden lässt, verwenden Sie eine Stromversorgung mit Fehlerstromschutzeinrichtung (Residual Current Device, RCD).**

*Durch den Einsatz einer Fehlerstromschutzeinrichtung wird das Risiko eines elektrischen Schlages reduziert.*

**3) Persönliche Sicherheit**

**a) Bleiben Sie wachsam, achten Sie auf das, was Sie tun, und setzen Sie Ihren Verstand ein, wenn Sie mit Elektrowerkzeugen arbeiten.**

*Benutzen Sie keine Elektrowerkzeuge, wenn Sie müde sind oder unter Einfluss von Drogen, Alkohol oder Medikamenten stehen.*

*Bei der Arbeit mit Elektrowerkzeugen können bereits kurze Phasen der Unaufmerksamkeit zu schweren Verletzungen führen.*

**b) Benutzen Sie eine persönliche Schutzausrüstung. Tragen Sie immer einen Augenschutz.**

*Schutzausrüstung wie Staubmaske, rutschfeste Sicherheitsschuhe, Schutzhelm und Gehörschutz senken bei angemessenem Einsatz das Verletzungsrisiko.*

**c) Vermeiden Sie unbeabsichtigtes Einschalten. Achten Sie darauf, dass sich der Schalter in der Aus- (Off-) Position befindet, ehe Sie das Gerät mit der Stromversorgung und/oder Batteriestromversorgung verbinden, es aufheben oder herumtragen.**

*Das Herumtragen von Elektrowerkzeugen mit dem Finger am Schalter oder das Herstellen der Stromversorgung bei betätigtem Schalter zieht Unfälle regelrecht an.*

**d) Entfernen Sie sämtliche Einstellwerkzeuge (Einstellschlüssel), ehe Sie das Elektrowerkzeug einschalten.**

*Ein an einem beweglichen Teil des Elektrowerkzeugs angebrachter Schlüssel kann zu Verletzungen führen.*

**e) Überstrecken Sie sich nicht. Achten Sie jederzeit darauf, sicher zu stehen und das Gleichgewicht zu bewahren.**

*Dadurch haben Sie das Elektrowerkzeug in unerwarteten Situationen besser im Griff.*

**f) Tragen Sie geeignete Kleidung. Tragen Sie keine lose Kleidung oder Schmuck. Halten Sie Ihr Haar und Ihre Kleidung von beweglichen Teilen fern.**

*Lose Kleidung, Schmuck oder langes Haar kann von beweglichen Teilen erfasst werden.*

**g) Wenn Anschlüsse für Staubabsaug- und -sammelvorrichtungen vorhanden sind, sorgen Sie dafür, dass diese richtig angeschlossen und eingesetzt werden.**

*Durch Entfernen des Staubes können staubbezogene Gefahren vermindert werden.*



# Deutsch

- h) Lassen Sie es nicht zu, dass die durch häufigen Gebrauch von Werkzeugen erworbene Vertrautheit Sie nachlässig macht und Sie die Sicherheitsrichtlinien für das Werkzeug ignorieren.  
*Eine unvorsichtige Handlung kann in Sekundenbruchteilen zu schweren Verletzungen führen.*
- 4) Einsatz und Pflege von Elektrowerkzeugen
- a) Überbeanspruchen Sie Elektrowerkzeuge nicht. Benutzen Sie das richtige Elektrowerkzeug für Ihren Einsatzzweck.  
*Das richtige Elektrowerkzeug erledigt seine Arbeit bei bestimmungsgemäßem Einsatz besser und sicherer.*
- b) Benutzen Sie das Elektrowerkzeug nicht, wenn es sich nicht am Schalter ein- und ausschalten lässt.  
*Jedes Elektrowerkzeug, das nicht mit dem Schalter betätigt werden kann, stellt eine Gefahr dar und muss repariert werden.*
- c) Ziehen Sie den Stecker der Stromversorgung ab und/oder entfernen Sie den Akkupack vom Elektrowerkzeug, falls abnehmbar, ehe Sie Einstellarbeiten vornehmen, Zubehöerteile tauschen oder das Elektrowerkzeug verstauen.  
*Solche präventiven Sicherheitsmaßnahmen verhindern den unbeabsichtigten Anlauf des Elektrowerkzeugs und die damit verbundenen Gefahren.*
- d) Lagern Sie nicht benutzte Elektrowerkzeuge außerhalb der Reichweite von Kindern, lassen Sie nicht zu, dass Personen das Elektrowerkzeug bedienen, die nicht mit dem Werkzeug selbst und/oder diesen Anweisungen vertraut sind.  
*Elektrowerkzeuge in ungeschulten Händen sind gefährlich.*
- e) Wartung von Elektrowerkzeugen und Zubehör. Prüfen Sie sie auf Fehlausrichtungen, Leichtgängigkeit beweglicher Teile, Beschädigungen von Teilen und auf alle anderen Umstände, die sich auf den Betrieb des Elektrowerkzeugs auswirken können. Lassen Sie das Elektrowerkzeug bei Beschädigungen reparieren, ehe Sie es benutzen.  
*Viele Unfälle mit Elektrowerkzeugen sind auf schlechte Wartung zurückzuführen.*
- f) Halten Sie Schneidwerkzeuge scharf und sauber.  
*Richtig gewartete Schneidwerkzeuge mit scharfen Schneiden bleiben weniger häufig hängen und sind einfacher zu beherrschen.*
- g) Benutzen Sie Elektrowerkzeuge, Zubehör, Werkzeugspitzen und Ähnliches in Übereinstimmung mit diesen Anweisungen – beachten Sie dabei die jeweiligen Arbeitsbedingungen und die Art der auszuführenden Arbeiten.  
*Der Gebrauch des Elektrowerkzeugs für andere als die vorgesehenen Anwendungen kann zu gefährlichen Situationen führen.*
- h) Halten Sie Handgriffe und Greifflächen trocken, sauber und frei von Öl und Fett.  
*Rutschige Handgriffe und Greifflächen lassen keine sichere Handhabung und Kontrolle des Werkzeugs in unerwarteten Situationen zu.*
- 5) Verwendung und Pflege der Batterie
- a) Laden Sie das Gerät nur mit dem vom Hersteller empfohlenen Ladegerät auf.  
*Ein Ladegerät für einen speziellen Batterietyp kann bei Verwendung mit anderen Batterien zu Brandgefahr führen.*
- b) Verwenden Sie nur die für das Elektrowerkzeug speziell empfohlenen Akkus.  
*Eine Verwendung von anderen Batterien kann zu Verletzungen und Bränden führen.*
- c) Ist der Akku nicht in Gebrauch, achten Sie darauf, dass er nicht mit Metallgegenständen, beispielsweise Büroklammern, Münzen, Schlüsseln, Nägeln, Schrauben oder anderen kleinen Metallgegenständen in Kontakt kommt, da diese Gegenstände einen Kurzschluss der Anschlüsse verursachen können.  
*Ein Kurzschluss der Batterieanschlüsse kann zu Verbrennungen oder Bränden führen.*
- d) Im Falle von missbräuchlichen Bedingungen kann Flüssigkeit aus dem Akku austreten. Vermeiden Sie in diesem Fall jeglichen Kontakt. Sollten Sie dennoch mit der Batterieflüssigkeit in Berührung kommen, waschen Sie die betroffene Stelle gründlich mit Wasser ab. Ist die Flüssigkeit ins Auge geraten, suchen Sie einen Arzt auf.  
*Ausgetretene Batterieflüssigkeiten können zu Reizungen oder Verbrennungen führen.*
- e) Verwenden Sie keinen Akku oder kein Werkzeug, der oder das beschädigt oder verändert ist.  
*Beschädigte oder veränderte Akkus können ein unvorhersehbares Verhalten aufweisen, das zu einem Feuer, einer Explosion oder Verletzung führen kann.*
- f) Setzen Sie den Akku oder das Werkzeug keinem Feuer oder keiner zu hohen Temperatur aus.  
*Die Einwirkung von Feuer oder einer Temperatur über 130°C kann zu einer Explosion führen.*
- g) Befolgen Sie alle Anweisungen zum Aufladen und laden Sie den Akku oder das Werkzeug nicht außerhalb des Temperaturbereichs auf, der in der Anleitung angegeben ist.  
*Wenn Sie den Akku falsch oder bei Temperaturen außerhalb des angegebenen Bereichs aufladen, kann der Akku beschädigt werden und die Gefahr eines Brandes steigen.*
- 6) Service
- a) Lassen Sie Ihr Elektrowerkzeug durch qualifizierte Fachkräfte und nur unter Einsatz der passenden Originalersatzteile warten.  
*Dies sorgt dafür, dass die Sicherheit des Elektrowerkzeugs nicht beeinträchtigt wird.*
- b) Warten Sie niemals beschädigte Akkus.  
*Die Wartung von Akkus ist stets vom Hersteller oder autorisierten Dienstleistern durchzuführen.*

## VORSICHT

Von Kindern und gebrechlichen Personen fernhalten. Werkzeuge sollten bei Nichtgebrauch außerhalb der Reichweite von Kindern und gebrechlichen Personen aufbewahrt werden.

## SICHERHEITSHINWEISE ZUR HECKENSCHERE

- a) Verwenden Sie die Heckenschere nicht bei schlechtem Wetter, insbesondere wenn die Gefahr eines Blitzeinschlags besteht. Dadurch verringert sich das Risiko, von einem Blitz getroffen zu werden.
- b) Halten Sie alle Stromkabel und Leitungen vom Schneidbereich fern. Stromkabel oder Leitungen können in Hecken oder Sträuchern versteckt sein und versehentlich von der Klinge durchtrennt werden.
- c) Tragen Sie einen Gehörschutz. Eine angemessene Schutzausrüstung verringert das Risiko von Hörschäden.



- d) **Halten Sie die Heckenschere nur an den isolierten Griffflächen fest, da die Klinge versteckte Leitungen berühren könnte.** Klingen, die eine stromführende Leitung berühren, können nackte Metallteile der Heckenschere unter Strom setzen und dem Bediener einen Stromschlag versetzen.
- e) **Halten Sie alle Körperteile von der Klinge fern. Entfernen Sie Schnittgut nicht von den Klingen und halten Sie kein zu schneidendes Material daran, während diese in Bewegung sind.** Die Klingen bewegen sich weiter, nachdem der Schalter ausgeschaltet wurde. Bei der Arbeit mit der Heckenschere kann bereits eine kurze Phase der Unaufmerksamkeit zu einer schweren Verletzung führen.
- f) **Stellen Sie beim Entfernen von eingeklemmtem Material oder bei der Wartung der Heckenschere sicher, dass alle Stromschalter ausgeschaltet sind und der Akku entfernt oder abgetrennt ist.** Eine unerwartete Betätigung der Heckenschere bei der Beseitigung eingeklemmter Materialien oder Wartungsarbeiten kann zu einer schweren Verletzung führen.
- g) **Tragen Sie die Heckenschere am Griff mit angehaltener Klinge und achten Sie darauf, dass Sie keinen Schalter betätigen.** Das richtige Tragen der Heckenschere verringert die Risiko eines unbeabsichtigten Startens und einer daraus resultierenden Verletzung durch die Klingen.
- h) **Verwenden Sie für den Transport oder die Lagerung der Heckenschere stets die Klingenabdeckung.** Der sachgemäße Umgang mit der Heckenschere verringert das Risiko einer Verletzung durch die Klingen.
9. Nehmen Sie die Klinge nicht auseinander. Dies kann zu Verletzungen führen.
10. Dieses Produkt erzeugt während des Betriebs Vibrationen. Dies macht langes kontinuierliches Arbeiten körperlich anstrengend. Vermeiden Sie daher eine schlechte Arbeitshaltung und legen Sie regelmäßige Pausen ein. Unterbrechen Sie auch während kurzer Arbeitsphasen die Arbeit sofort und machen Sie eine Pause, wenn Ihre Finger, Hände, Arme oder Schultern ermüden.
11. Verwenden Sie bei der Handhabung der Klinge Handschuhe oder ein Tuch zum Schutz Ihrer Hände. Eine unachtsame Handhabung kann zu Verletzungen führen.
12. Vermeiden Sie während der Schneidearbeiten übermäßigen Druck auf die Klinge, da diese anderenfalls beschädigt werden kann.
13. Die Klinge ist nach dem Schneidevorgang extrem heiß. Berühren Sie diese nicht, um Verbrennungen zu vermeiden.
14. Das Werkzeug ist von einem Bediener zu verwenden, der sicher auf dem Boden steht. Verwenden Sie das Werkzeug nicht auf einer Leiter oder an einem instabilen Ort.
15. Um Unfälle zu vermeiden, lassen Sie das Gerät niemals unbeaufsichtigt auf einem Gestell oder dem Boden laufen.
16. Halten Sie Insektizide und andere Chemikalien vom Gerät fern. Solche Chemikalien können Risse und andere Schäden verursachen.
17. Arretieren Sie den vorderen oder Triggerschalter nicht, wenn er eingeschaltet ist. Wenn Sie ihn irrtümlich auslösen, kann sich das Gerät plötzlich einschalten und Verletzungen verursachen.
18. Verwenden Sie das Produkt nicht, wenn das Werkzeug oder die Akkuanschlüsse (Akkualterung) verformt sind. Wenn der Akku eingesetzt wird, kann es zu einem Kurzschluss kommen, der zu Rauchentwicklung oder Entzündung führen kann.
19. Halten Sie die Anschlüsse am Werkzeug (Akkualterung) frei von Spänen und Staub.

## VORSICHTSMASSNAHMEN FÜR AKKU HECKENSCHERE

- Überzeugen Sie sich vor dem Arbeitsbeginn davon, dass keine Stromleitungen oder Fremdkörper, zum Beispiel Drahtzäune oder versteckte Leitungen, im Arbeitsbereich vorhanden sind. Das Schneidblatt könnte mit dem Stromkabel in Kontakt kommen und einen Stromschlag, Kurzschluss oder andere Unfälle verursachen.
- Halten Sie das Gerät während der Benutzung fest in beiden Händen, um Verletzungen zu vermeiden. (Abb. 1-A)
- Halten Sie Ihre Hände und alle anderen Körperteile von der Klinge fern, um Kontakt mit dieser und mögliche Verletzungen zu vermeiden.
- Stellen Sie sicher, dass die Klinge und alle Zubehörteile ordnungsgemäß angebracht sind. Unsachgemäße Anbringung kann zur Lockerung von Klinge oder Zubehör führen und Verletzungen verursachen.
- Stellen Sie vor Arbeitsbeginn sicher, dass die Klinge keine Risse, Verformungen oder übermäßigen Verschleiß aufweist. Verwenden Sie eine solche Klinge nicht, da diese brechen und Verletzungen verursachen könnte.
- Verwenden Sie das Gerät nicht zum Schneiden von Draht, Metallplatten oder anderen harten Gegenständen. Das Gerät könnte beschädigt werden und Verletzungen verursachen.
- Wenn das Gerät nicht ordnungsgemäß funktioniert und ungewöhnliche Geräusche produziert, schalten Sie es unverzüglich ab und lassen Sie es inspizieren und reparieren.
- Wenn das Gerät herunterfällt oder einen Schlag erhält, überprüfen Sie die Klinge und das Gehäuse auf Beschädigungen, Risse und Verformungen. Die Verwendung einer beschädigten, deformierten oder eingerissenen Klinge kann zu Verletzungen führen.

## ZUSÄTZLICHE SICHERHEITSHINWEISE

### Beim Entfernen des Klingenbehälters

#### WARNUNG

Schalten Sie unbedingt das Werkzeug aus und entfernen Sie die Batterie aus dem Werkzeug, bevor Sie den Klingenschutz anbringen bzw. Entfernen.

#### VORSICHT

Gehen Sie beim Einlegen der Klinge in den Klingenkasten mit äußerster Sorgfalt vor, um Verletzungen zu vermeiden.

### Beim Ändern der Geschwindigkeit

#### HINWEIS

Die Batterie muss am Hauptkörper montiert sein und der Trigger des Hauptgriffs muss gezogen werden, sonst leuchtet das LED nicht auf, auch wenn der Schaltknopf gedrückt wird.

# Deutsch

## Während des Betriebs

### WARNUNG

- Um Unfälle zu vermeiden, stellen Sie sicher, dass sich keine Personen im Arbeitsbereich befinden.
- Tragen Sie während der Arbeit eine Schutzbrille, um Verletzungen durch Zweige und Holzabfälle zu vermeiden.
- Verwenden Sie das Gerät nicht zum Schneiden von Draht, Metallplatten oder anderen harten Gegenständen. Das Gerät könnte beschädigt werden und Verletzungen verursachen.

### VORSICHT

- Schneiden Sie starke Äste mit einer Baumschere, bevor Sie die Heckenschere einsetzen. Üben Sie keinen Druck auf das Gerät aus, um Beschädigungen zu vermeiden.
- Schalten Sie das Gerät unverzüglich aus, wenn der Motor aufgrund eines zu starken Astes abgewürgt wird. Vermeiden Sie ein Blockieren des Motors, da dies zu Motorschäden führen kann.
- Nur zum Heckenschneiden.

### HINWEIS

- Schmieren Sie die Klinge (unter Verwendung von Nähmaschinenöl, Mineralöl etc.) vor Arbeitsbeginn und anschließend jede Stunde. Verwenden Sie eine ausreichende Ölmenge und wischen Sie überschüssiges Öl ab.
- Legen Sie das Gerät während der Arbeit (beispielsweise in Arbeitspausen) nicht an Stellen ab, an denen es direktem Sonnenlicht oder hohen Temperaturen ausgesetzt ist. Anderenfalls kann das Gerät nicht richtig abkühlen, was zu Schäden führen kann.
- Verwenden Sie das Gerät nicht für Arbeiten, die dessen Leistung überschreiten. Anderenfalls kann es zum Blockieren oder Nachlassen des Motors und zu Motorschäden kommen.
- Verwenden Sie das Gerät nicht zum Schneiden von Gras oder Unkraut. Gras oder Unkraut können an der Klinge haften bleiben.
- Schneiden Sie starke Äste durch sanftes Drücken der Klinge gegen den Ast.

## VORSICHTSMASSNAHMEN FÜR AKKU UND LADEGERÄT

1. Den Akku immer bei einer Temperatur von -10–40°C laden. Temperaturen von unter -10°C haben eine gefährliche Überladung zur Folge. Der Akku darf nicht bei Temperaturen von über 40°C geladen werden. Die ideale Ladetemperatur beträgt 20–25°C.
2. Das Ladegerät ist nicht für Dauerbetrieb konzipiert. Nach Beendigung eines Ladevorgangs das Ladegerät ca. 15 Minuten ruhen lassen, bevor mit dem nächsten Ladevorgang begonnen wird.
3. Darauf achten, dass keine Fremdkörper durch das Anschlussloch des Akkus eindringen.
4. Niemals den Akku oder das Ladegerät zerlegen.
5. Niemals den Akku kurzschließen. Ein Kurzschließen des Akkus verursacht hohe Stromstärken und Überhitzung. Das kann zu Verbrennungen und zu Schäden am Akku führen.
6. Den Akku nicht ins Feuer werfen. Er könnte dabei explodieren.
7. Das Benutzen eines erschöpften Akkus beschädigt das Ladegerät.
8. Bringen Sie den Akku zu dem Geschäft, in dem Sie ihn erworben haben, sobald seine Lebensdauer zur Neige geht. Erschöpfte Akkus nicht wegwerfen.
9. Schieben Sie keine Gegenstände durch die Belüftungsschlitze des Ladegeräts. Wenn Metallobjekte oder entzündliche Gegenstände durch die Belüftungsschlitze des Ladegeräts eindringen, kann dies zu elektrischen Schlägen führen oder das Ladegerät beschädigen.

## WARNUNG ZUM LITHIUM-IONEN- AKKU

Um die Lebensdauer des Lithium-Ionen-Akkus zu verlängern, ist dieser mit einer Schutzfunktion zum Stoppen der Leistungsabgabe ausgestattet.

In den unten beschriebenen Fällen 1 bis 3 kann bei der Benutzung dieses Produkts der Motor abschalten, selbst wenn Sie den Schalter drücken. Dies ist kein Defekt sondern das Resultat der Schutzfunktion.

1. Wenn die verbleibende Akkuleistung nicht mehr ausreicht, schaltet der Motor ab. Laden Sie in einem solchen Fall den Akku umgehend auf.
2. Wenn das Werkzeug überlastet ist, kann es zum Abschalten des Motors kommen. Lassen Sie in diesem Fall den Schalter des Werkzeugs los und beseitigen Sie die Ursache der Überlastung. Danach können Sie das Werkzeug wieder verwenden.
3. Kommt es während des Betriebs zu einer Überhitzung des Akkus, wird das Gerät unter Umständen angehalten. Unterbrechen Sie in diesem Fall Ihre Arbeit und lassen Sie die Batterie abkühlen. Danach können Sie das Werkzeug wieder verwenden.

Bitte beachten Sie die folgenden Warnhinweise.

### WARNUNG

Zur Vermeidung eines Auslaufens der Batterie, Erwärmung, Rauchentwicklung, Explosionen und vorzeitiger Zündung beachten Sie bitte die folgenden Vorsichtsmaßnahmen.

1. Stellen Sie sicher, dass sich keine Späne und Staub auf dem Akku ansammeln.
- Stellen Sie während der Arbeit sicher, dass keine Späne und Staub auf die Batterie fallen.
- Stellen Sie sicher, dass sich Staub und Späne, die während der Bearbeitung auf das Elektrowerkzeug fallen, nicht auf der Batterie ansammeln.
- Lagern Sie ungebrauchte Batterien nicht an Plätzen, an denen Staub oder Späne anfallen.
- Vor dem Einlagern einer Batterie sind sämtlicher Staub und Späne zu entfernen. Weiterhin ist zu berücksichtigen, dass die Batterie nicht zusammen mit Metallteilen (Schrauben, Nägel, usw.) gelagert werden darf.
2. Achten Sie darauf, dass die Batterie nicht durch einen spitzen Gegenstand, beispielsweise einen Nagel, beschädigt wird. Vermeiden Sie Schläge mit dem Hammer. Treten Sie nicht gegen die Batterie, werfen Sie diese nicht, und vermeiden Sie schwere Stöße.
3. Beschädigte oder verformte Akkus dürfen nicht weiter verwendet werden.
4. Achten Sie auf den richtigen Anschluss der Pole.
5. Schließen Sie den Akku nicht direkt an Stromsteckdosen oder Zigarettenzünder im Auto an.
6. Verwenden Sie die Batterie nur für den angegebenen Zweck.
7. Falls der Akku nach Verstreichen der angegebenen Ladezeit nicht vollständig aufgeladen ist, brechen Sie den Ladevorgang unverzüglich ab.
8. Vermeiden Sie hohe Temperaturen und hohen Druck, wie er beispielsweise in der Mikrowelle, einem Trockner, oder einem Hochdruckbehälter auftritt.
9. Halten Sie die Batterie sofort von offenen Flammen fern, wenn Sie ein Leck oder üblen Geruch feststellen.
10. Vermeiden Sie eine Verwendung an Orten, an denen starke statische Elektrizität erzeugt wird.
11. Werden ein Leck, übler Geruch, Erwärmung, Verfärbungen, Verformungen oder sonstige Anomalitäten während der Verwendung, des Aufladens oder der Lagerung festgestellt, entfernen Sie den Akku unverzüglich vom Werkzeug oder vom Ladegerät und beenden Sie die Verwendung.

12. Tauchen Sie den Akku nicht ins Wasser und lassen Sie keine Flüssigkeiten ins Innere gelangen. Leitfähige Flüssigkeiten, wie z. B. Wasser, können Schäden verursachen, die zu einem Brand oder einer Explosion führen. Lagern Sie Ihren Akku an einem kühlen, trockenen Ort, fern von brennbaren und entzündlichen Gegenständen. Korrosive Gase in der Atmosphäre müssen gemieden werden.

**VORSICHT**

1. Tritt die auslaufende Flüssigkeit in Kontakt mit Ihren Augen, reiben Sie diese nicht, sondern waschen Sie sie mit sauberem Leitungswasser gut aus und suchen Sie unverzüglich einen Arzt auf.  
Ohne sachgemäße Behandlung können Augenverletzungen auftreten.
2. Wenn die ausgelaufene Flüssigkeit auf Haut oder Kleidung trifft, waschen Sie diese unverzüglich mit sauberem Wasser ab.  
Es besteht die Gefahr von Hautreizungen.
3. Beim Auftreten von Rost, üblem Geruch, Erwärmung, Verfärbungen, Verformungen oder sonstigen Anomalitäten während der ersten Verwendung der Batterie ist diese nicht weiter zu verwenden. Bringen Sie die Batterie zum Händler oder Verkäufer zurück.

**WARNUNG**

Wenn ein elektrischer Fremdkörper an die Anschlüsse des Lithium-Ionen-Akkus gelangt, kann es zu einem Kurzschluss und der Gefahr eines Feuers kommen. Beachten Sie folgende Vorsichtsmaßnahmen bei der Aufbewahrung des Akkus.

- Legen Sie keine elektrisch leitenden Späne, Nägel, Stahldraht, Kupferdraht oder anderen Draht in den Aufbewahrungskoffer.
- Setzen Sie den Akku entweder in das Gerät ein oder lagern Sie ihn, um Kurzschlüsse zu vermeiden, indem Sie ihn in die Batterieabdeckung hineindrücken, bis die Belüftungslöcher verdeckt sind. (Siehe Abb. 2)

**BEZÜGLICH DES TRANSPORTS VON LITHIUM-IONEN-BATTERIEN**

Beim Transport von Lithium-Ionen-Batterien beachten Sie bitte die folgenden Vorsichtsmaßnahmen.

**WARNUNG**

Weisen Sie die Transportfirma darauf hin, dass ein Paket eine Lithium-Ionen-Batterie enthält, informieren Sie das Unternehmen über ihre Leistungsabgabe und befolgen Sie die Anweisungen der Transportfirma, wenn Sie den Transport in die Wege leiten.

- Lithium-Ionen-Batterien, die eine Leistungsabgabe von 100 Wh überschreiten, werden in der Einstufung des Frachtguts als Gefahrgüter angesehen und erfordern spezielle Anwendungsverfahren.
- Für den Transport über Straßen müssen die internationalen Gesetze und die Regeln und Vorschriften des Bestimmungslands eingehalten werden.

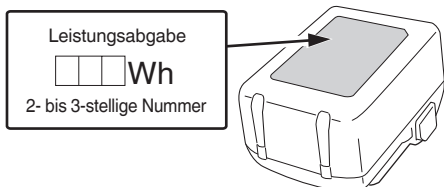

**USB GERÄT VERBINDUNGSVORKEHRUNGEN (UC18YSL3)**

Wenn ein unvorhergesehenes Problem auftritt, kann es passieren, dass die Daten auf dem USB Gerät unlesbar oder zerstört werden. Stellen Sie immer sicher, dass Sie ein Backup aller Daten auf dem USB Gerät erstellt haben, bevor Sie es benutzen.

Bitte beachten Sie, dass unsere Firma keinerlei Haftung übernimmt, wenn gespeicherte Daten auf einem USB Gerät zerstört werden oder verloren gehen, ebenso wenig wie für Schäden, die an einem verbundenen Gerät entstehen.

**WARNUNG**

- Überprüfen Sie vor Gebrauch das angeschlossene USB-Kabel auf Fehler oder Beschädigungen.  
Die Verwendung eines defekten oder beschädigten USB-Kabels kann eine Rauchentwicklung oder Entzündung verursachen.
- Wenn das Produkt nicht verwendet wird, decken Sie den USB-Anschluss mit der Gummabdeckung ab.  
Staubansammlung usw. im USB-Anschluss kann eine Rauchentwicklung oder Entzündung verursachen.

**HINWEIS**

- Der USB-Ladevorgang kann möglicherweise gelegentlich angehalten werden.
- Wenn Sie kein USB-Gerät aufladen, trennen Sie das USB-Gerät vom Ladegerät.  
Andernfalls wird die Akkulebensdauer des USB-Gerätes nicht nur möglicherweise verkürzt, das kann aber auch zu unerwarteten Störungen führen.
- In Abhängigkeit vom Gerätetyp können einige USB-Geräte möglicherweise nicht geladen werden.









**BESCHREIBUNG DER NUMMERIERTEN ELEMENTE (Abb. 1 – Abb. 9)**

①	Zweitschalter
②	Zweitgriff
③	Schutz
④	Klinge
⑤	Auslöser
⑥	Hauptgriff
⑦	Akku
⑧	Wählschalter
⑨	Anzeigelampe für die Hubzahl
⑩	Lüftungsöffnungen
⑪	Anschlüsse
⑫	Akkuabdeckung
⑬	Klingenbehälter
⑭	Schalter der Akkustand-Kontrollanzeige
⑮	Akkustand-Kontrollleuchte







## SYMBOLS

### WARNUNG

Die folgenden Symbole werden für diese Maschine verwendet. Achten Sie darauf, diese vor der Verwendung zu verstehen.

	CH3656DA / CH3672DA: Akku-Heckenschere
	Der Anwender muss die Bedienungsanleitung lesen, um das Risiko einer Verletzung zu verringern.
	Nicht dem Regen aussetzen.
	Nur für EU-Länder Werfen Sie Elektrowerkzeuge nicht in den Hausmüll! Gemäß der Europäischen Richtlinie 2012/19/EU über Elektro- und Elektronik-Altgeräte und Umsetzung in nationales Recht müssen verbrauchte Elektrowerkzeuge getrennt gesammelt und einer umweltgerechten Wiederverwertung zugeführt werden.
	Tragen Sie immer einen Augenschutz.
	Stets Gehörschutz tragen.
	Die Hände von der Klinge fernhalten
	Einschalten ON
	Ausschalten OFF
	Entfernen der Batterie
	Schaltknopf
	1 LED leuchtet: 1000 min <sup>-1</sup>
	2 LEDs leuchten: 1170 min <sup>-1</sup>
	3 LEDs leuchten: 1330 min <sup>-1</sup>
	4 LEDs leuchten: 1500 min <sup>-1</sup>

### Akku

	Leuchtet; Es verbleiben noch mehr als 75% der Akkuladung.
	Leuchtet; Es verbleiben noch 50% – 75% der Akkuladung.
	Leuchtet; Es verbleiben noch 25% – 50% der Akkuladung.
	Leuchtet; Es verbleiben noch weniger als 25% der Akkuladung.
	Blinkt; Der Akku ist fast leer. Laden Sie den Akku so schnell wie möglich wieder auf.
	Blinkt; Die Ausgabe wurde wegen hoher Temperatur unterbrochen. Entfernen Sie den Akku aus dem Werkzeug und lassen Sie ihn vollständig abkühlen.
	Blinkt; Die Ausgabe wurde wegen einer Störung oder Fehlfunktion unterbrochen. Das Problem kann durch den Akku verursacht worden sein, bitte wenden Sie sich an Ihren Händler.

## STANDARDZUBEHÖR

Zusätzlich zum Hauptgerät (1 Gerät) enthält die Packung die auf der Seite 242 aufgelisteten Zubehörteile.

Das Standardzubehör kann ohne vorherige Bekanntmachung jederzeit geändert werden.

## ANWENDUNGSGEBIETE

- Trimmen von Hecken
- Trimmen und Beschneiden von Gartenbäumen

## TECHNISCHE DATEN

### 1. Elektrowerkzeug

Modell	CH3656DA	CH3672DA
Spannung	36 V	
Leerlauf-Drehzahl	1000 – 1500 min <sup>-1</sup>	
Klingengröße (Trimmbreite)	560 mm	720 mm
Für dieses Werkzeug verfügbarer Akku*	Mehrspannungs-Akku	
Gewicht**	4,2 kg (Mit angebrachtem BSL36A18X) 4,5 kg (Mit angebrachtem BSL36B18X)	4,4 kg (Mit angebrachtem BSL36A18X) 4,6 kg (Mit angebrachtem BSL36B18X)
Dauerbetriebszeit (abhängig von den Arbeitsbedingungen)	Ca. 62,5 Minuten	Ca. 48 Minuten

\* Vorhandene Akkus (BSL3660/3620/3626, BSL18xx-Serie o. Ä.) können nicht mit diesem Werkzeug verwendet werden.

\*\* Gemäß EPTA-Verfahren 01/2014

### 2. Akku

Modell	BSL36A18X
Spannung	36 V / 18 V (Automatische Umschaltung*)
Akkuladestand	2,5 Ah / 5,0 Ah (Automatische Umschaltung*)
Verfügbare schnurlose Geräte**	Multi Volt-Serie, 18-V-Gerät
Verfügbare Ladegeräte	Schiebe-Ladegerät für Lithium-Ionen-Akkus

\* Das Werkzeug selbst schaltet automatisch um.

\*\* Einzelheiten finden Sie in unserem allgemeinen Katalog.

### 3. Ladegerät

Modell	UC18YSL3
Ladespannung	14,4 V – 18 V
Gewicht	0,6 kg

### HINWEIS

Aufgrund des ständigen Forschungs- und Entwicklungsprogramms von HiKOKI sind Änderungen der hier gemachten technischen Angaben vorbehalten.

## LADEN

Laden Sie vor dem Gebrauch des Elektrowerkzeugs den Akku wie folgt auf.

#### <UC18YSL3>

#### 1. Stecken Sie den Netzstecker des Ladegeräts in eine Steckdose.

Wenn der Stecker des Ladegeräts in eine Steckdose eingesteckt ist, blinkt die Ladeanzeigelampe rot. (Siehe **Tabelle 1**)

#### 2. Legen Sie den Akku in das Ladegerät ein.

Schieben Sie den Akku wie in der **Abb. 3** (auf Seite 2).

#### 3. Laden







Beim Einlegen eines Akkus in das Ladegerät wird der Ladevorgang begonnen und die Ladeanzeigelampe blinkt in Blau.

Wenn der Akku voll aufgeladen ist, leuchtet die Ladeanzeigelampe grün. (Siehe **Tabelle 1**)

#### (1) Anzeige der Ladeanzeigelampe

Die Anzeigen der Ladeanzeigelampe entsprechend dem Zustand des Ladegeräts oder Akkus sind in der **Tabelle 1** angegeben.

**Tabelle 1:** Anzeigen der Ladeanzeigelampe

EIN/AUS in Intervallen von 0,5 s (ROT) 	Vor dem Laden *1
Leuchtet für 0,5 s in Intervallen von 1 s (BLAU) 	Auf weniger als 50% aufgeladen
Leuchtet für 1 s in Intervallen von 0,5 s (BLAU) 	Auf weniger als 80% aufgeladen
Leuchtet beständig (BLAU) 	Auf mehr als 80% aufgeladen
Leuchtet beständig (Kontinuierlicher Summertone: ca. 6 s) (GRÜN) 	Laden abgeschlossen
EIN/AUS in Intervallen von 0,3 s (ROT) 	Wegen Überhitzung angehalten *2
EIN/AUS in Intervallen von 0,1 s (Intermittierender Summertone: ca. 2 s) (VIOLETT) 	Laden nicht möglich *3

### HINWEIS

\*1 Wenn die rote Lampe auch nach dem Anschließen des Ladegeräts weiter blinkt, überprüfen Sie, ob der Akku richtig eingesetzt ist.

\*2 Akku überhitzt. Laden nicht möglich.

Obwohl der Ladevorgang beginnt, sobald der Akku abgekühlt ist, auch wenn er an Ort und Stelle verbleibt, ist es am besten, den Akku herauszunehmen und ihn an einem schattigen, gut belüfteten Ort abkühlen zu lassen, bevor er aufgeladen wird.

# Deutsch

- \*3 Betriebsstörung im Akku oder im Ladegerät
- Setzen Sie den Akku vollständig ein.
  - Vergewissern Sie sich, dass keine Fremdkörper an der Akkuhalterung oder an den Polen haften. Wenn keine Fremdkörper vorhanden sind, liegt wahrscheinlich eine Fehlfunktion des Akkus oder Ladegeräts vor. Die Teile von einem autorisierten Kundendienst prüfen lassen.
- Wenn das Ladegerät ständig in Betrieb war, wird es heiß, das stellt eine Ursache für Ausfälle dar. Sobald der Ladevorgang abgeschlossen ist, lassen Sie das Ladegerät vor dem nächsten Ladevorgang 5 Minuten ruhen.
- (2) Bezüglich der Temperaturen und der Ladezeit des Akkus (Siehe **Tabelle 2**)

**Tabelle 2**

Modell	UC18YSL3	
Akkutyp	Li-Ionen	
Ladespannung	14,4–18 V	
Temperaturen, bei denen der Akku geladen werden kann	0°C–50°C	
Ladezeit für Batteriekapazität, ungefähr (bei 20°C)	1,5 Ah	15 min
	2,0 Ah	20 min
	2,5 Ah	25 min
	3,0 Ah	20 min (BSL1430C, BSL1830C: 30 min)
	4,0 Ah	26 min (BSL1840M: 40 min)
	5,0 Ah	32 min
Ladezeit für Kapazität des Mehrspannungsakkus, ungefähr (bei 20°C)	1,5 Ah (× 2 Einheit)	20 min
	2,5 Ah (× 2 Einheit)	32 min
	4,0 Ah (× 2 Einheit)	52 min
Anzahl an Akkuzellen	4–10	
Ladespannung für USB	5 V	
Ladestromstärke für USB	2 A	
Gewicht	0,6 kg	

## HINWEIS

- Die Aufladezeit kann je nach Umgebungstemperatur und Spannung der Stromquelle unterschiedlich sein.
- Wenn der Ladevorgang lange dauert
  - Der Ladevorgang dauert bei extrem niedrigen Umgebungstemperaturen länger. Laden Sie den Akku an einem warmen Ort auf (z. B. in einem Innenraum).
  - Blockieren Sie die Lüftungsöffnung nicht. Andernfalls überhitzt sich das Innere des Geräts und die Leistung des Ladegeräts nimmt ab.
  - Wenn das Kühlgebläse nicht funktioniert, Wenden Sie sich an ein HiKOKI-Kundendienstzentrum zwecks Reparatur.

4. Ziehen Sie den Netzstecker des Ladegeräts aus der Steckdose.
5. Halten Sie das Ladegerät fest und ziehen Sie den Akku heraus.

## HINWEIS

Ziehen Sie den Akku nach der Benutzung des Ladegeräts unbedingt aus diesem heraus und bewahren Sie ihn dann auf.

### Zum elektrischen Entladen im Falle von neuen Akkus, usw.

Da die internen chemischen Substanzen von neuen und länger nicht verwendeten Akkus nicht aktiviert sind, ist die elektrische Entladezeit möglicherweise bei der ersten und zweiten Verwendung kurz. Dies ist eine vorübergehende Erscheinung und die normale Entladezeit wird wiederhergestellt, wenn der Akku 2–3 Mal aufgeladen wurde.

### Verlängerung der Lebensdauer der Akkus.

- (1) Laden Sie die Akkus auf, bevor sie komplett entladen sind. Wenn Sie merken, dass die Leistung des Werkzeugs schwächer wird, stoppen Sie die Verwendung des Werkzeugs und laden Sie den Akku auf. Wenn Sie das Werkzeug weiter verwenden und die elektrische Spannung erschöpfen, kann der Akku beschädigt werden und seine Lebensspanne wird kürzer.
- (2) Vermeiden Sie das Aufladen bei hohen Temperaturen. Ein wiederaufladbarer Akku ist unmittelbar nach Gebrauch heiß. Wird eine solcher Akku unmittelbar nach dem Gebrauch aufgeladen, zersetzen sich die internen chemischen Substanzen und die Lebensspanne des Akkus verkürzt sich. Lassen Sie den Akku liegen und laden Sie ihn erst auf, nachdem er eine Weile abgekühlt ist.

## MONTAGE UND BETRIEB

Aktion	Abbildung	Seite
Einsetzen der Akkuabdeckung	2	2
Laden	3	2
Herausnehmen und Einlegen des Akkus	4	2
Einschalten ON	5	2
Ausschalten OFF	6	3
Klingenbehälter	7	3
Geschwindigkeitsanpassung	8	3
Akkuladestand	9	3
Schärfen der Klinge	10	3
Aufladen eines USB-Geräts an einer Steckdose	11-a	4
Aufladen eines USB-Geräts und Akkus an einer Steckdose	11-b	4
Aufladen eines USB-Geräts	12	4
Wenn das Laden des USB-Geräts abgeschlossen ist	13	4
Auswahl von Zubehör	—	243



## ÜBER DAS USB-GERÄT

- Aufladen eines USB-Geräts an einer Steckdose. (Abb. 11-a)
- Aufladen eines USB-Geräts und Akkus an einer Steckdose. (Abb. 11-b)
- Aufladen eines USB-Geräts. (Abb. 12)
- Wenn das Laden des USB-Geräts abgeschlossen ist. (Abb. 13)

## WARTUNG UND INSPEKTION

### WARNUNG

- Vergewissern Sie sich, dass das Gerät ausgeschaltet und die Batterie aus dem Gerät entfernt ist, bevor Sie Inspektionen oder Wartungsarbeiten durchführen.
- Nehmen Sie die Klinge nicht auseinander. Nichtbefolgen dieser Warnung kann zu Verletzungen führen.
- Verwenden Sie bei der Handhabung der Klinge Handschuhe oder ein Tuch, um Ihre Hände zu schützen. Nichtbefolgen dieser Warnung kann zu Verletzungen führen.

### 1. Schärfen der Klinge (Abb. 10)

Führen Sie eine Eisenfeile in Pfeilrichtung über die Klinge, um diese grob zu schärfen und glätten Sie sie anschließend mithilfe eines Ölabziehsteins.

- (1) Verwenden Sie eine feine oder mittelgrobe Eisenfeile.
- (2) Bestreichen Sie den Ölabziehstein mit Maschinenöl (Fahrradöl oder ähnliches).
- (3) Entfernen Sie mithilfe eines Schleifsteins vorsichtig etwaige Grate von der Rückseite der Klingenschneidkante.

### Wann sollte die Klinge geschärft werden

Obgleich dies von dem Typ der getrimmten Bäume und der Häufigkeit der Verwendung abhängt, ist es ratsam, die Klinge etwa einmal jährlich zu schärfen, um eine scharfe Schneidkante zu erhalten.

### HINWEIS

Reinigen Sie die Klinge nicht unter Verwendung von Wasser, um Rost oder andere Schäden zu vermeiden.

### 2. Schmieren der Klinge

Während des Trimmvorgangs führen an der Schneidkante haftende Pflanzensäure zur Vergrößerung der Belastung und zur schnelleren Entladung der Batterie. Schmieren Sie die Klinge mithilfe von Maschinenöl (oder Fahrradöl o.ä.) und wischen Sie sie mit einem Tuch ab. Schmieren Sie die Klinge unbedingt nach der Benutzung oder wenn sie längere Zeit nicht eingesetzt werden soll, bevor Sie den Klingenschutz anbringen, um ein Rosten der Klinge zu vermeiden.

### 3. Inspektion der Befestigungsschrauben

Regelmäßig alle Befestigungsschrauben inspizieren und sicherstellen, dass sie richtig festgezogen sind. Sollte eine der Schrauben locker sein, sofort wieder fest anziehen. Falls dies nicht getan wird, könnte das zu ernsthaften Gefahren führen.

### 4. Wartung des Motors

Die Wicklung des Motors ist das „Herzstück“ des Elektrowerkzeugs. Wenden Sie die gebotene Sorgfalt auf, um sicherzustellen, dass die Wicklung nicht beschädigt und/oder mit Öl oder Wasser benetzt wird.

### 5. Prüfen der Anschlüsse (Werkzeug und Akku)

Überprüfen Sie die Anschlüsse, um sicherzustellen, dass sich keine Späne und kein Staub angesammelt haben.

Prüfen Sie das bei Gelegenheit vor, während und nach dem Betrieb.

### VORSICHT

Entfernen Sie die Späne und den Staub, die sich an den Anschlüssen angesammelt haben.

Andernfalls können Funktionsstörungen auftreten.

### 6. Außenreinigung

Wenn der Heckenscherer schmutzig ist, sie mit einem weichen und trockenen Tuch abwischen oder mit einem in Seifenwasser benetzten Tuch. Kein Chlorlösungsmittel, Benzin oder Farblösungsmittel verwenden, da sie Kunststoffe aufweichen.

### 7. Transport des Werkzeugs

Nehmen Sie die Batterie ab und bringen Sie den Klingenschutz an der Klinge an, bevor Sie dieses Werkzeug tragen.

Wenn Sie es ohne Klingenschutz tragen, kann die Klinge mit Ihrem Körper in Berührung kommen und Verletzungen verursachen.

### 8. Lagern

Das Elektrowerkzeug und den Akku an einem Ort mit einer Temperatur von unter 40°C und außerhalb der Reichweite von Kindern lagern.

### HINWEIS

Aufbewahren von Lithium-Ionen-Akkus.

Vergewissern Sie sich, dass die Lithiumionenbatterien voll aufgeladen sind, bevor Sie sie lagern.

Das Lagern der Akkus über längere Zeit (3 Monate oder mehr) mit einem niedrigen Ladestand kann zu einer Leistungsminderung führen, welche die Nutzungszeit der Akkus deutlich verkürzt oder mit sich bringt, dass die Akkus keine Ladung mehr halten können.

Eine deutliche Verkürzung der Nutzungszeit kann jedoch durch wiederholtes Aufladen und zwei- bis fünfmaliges Benutzen der Akkus wieder behoben werden.

Sollte die Nutzungszeit trotz wiederholtem Aufladen und Benutzung extrem kurz sein, betrachten Sie die Akkus als tot und kaufen Sie neue Akkus.

### VORSICHT

Bei Betrieb und Wartung von Elektrowerkzeugen müssen die Sicherheitsvorschriften und Normen beachtet werden.

### Wichtiger Hinweis zu den Akkus für Akku-Geräte von HiKOKI

Verwenden Sie immer unsere angegebenen Originalakkus. Wir können die Sicherheit und die Leistung unseres Akku-Geräts nicht gewährleisten, wenn andere als die von uns angegebenen Akkus verwendet werden, oder wenn der Akku zerlegt und verändert wird (etwa durch Zerlegen und Ersetzen von Zellen oder anderen innen gelegenen Teilen).

### GARANTIE

Auf HiKOKI-Elektrowerkzeuge gewähren wir eine Garantie unter Zugrundelegung der jeweils geltenden gesetzlichen und landesspezifischen Bedingungen. Dieses Garantie erstreckt sich nicht auf Schäden, die auf Missbrauch, bestimmungswidrigen Einsatz oder normalen Verschleiß zurückzuführen sind. Im Schadensfall senden Sie das nicht zerlegte Elektrowerkzeug zusammen mit dem GARANTIESCHEIN, den Sie am Ende dieser Bedienungsanleitung finden, an ein von HiKOKI autorisiertes Servicezentrum.

# Deutsch

---

---

## Information über Betriebslärm und Vibration

Die gemessenen Werte wurden entsprechend EN62841 bestimmt und in Übereinstimmung mit ISO 4871 ausgewiesen.

Gemessener A-gewichteter Schallpegel: 91 dB (A)

Gemessener A-gewichteter Schalldruck: 83 dB (A)

Messunsicherheit K: 3 dB (A).

Gehörschutz tragen.

Gesamtvibrationswerte (3-Achsen-Vektorsumme), bestimmt gemäß EN62841.

Ohne Last:

$a_h = 2,2 \text{ m/s}^2$ , Messunsicherheit K = 1,5  $\text{m/s}^2$

---

---

Der ausgewiesene Gesamtschwingungswert und der angegebene Geräuschemissionswert wurden gemäß eines standardisierten Testverfahrens gemessen und können beim Vergleich eines Werkzeugs mit einem anderen verwendet werden.

Sie können auch für eine Vorabeinschätzung der Exposition genutzt werden.

### WARNUNG

- Die Schwingungs- und Geräuschemissionen während des tatsächlichen Gebrauchs des Elektrowerkzeugs können vom angegebenen Gesamtwert abweichen, je nachdem, wie das Werkzeug verwendet wird, insbesondere abhängig von der Art des bearbeiteten Werkstücks; und
- Legen Sie Sicherheitsmaßnahmen zum Schutz des Bedieners fest, die auf einer Expositionseinschätzung unter den tatsächlichen Benutzungsbedingungen beruhen (unter Berücksichtigung aller Bereiche des Betriebszyklus, darunter neben der Triggerzeit auch die Zeiten, in denen das Werkzeug ausgeschaltet ist oder im Leerlaufbetrieb läuft).

---

### HINWEIS

Aufgrund des ständigen Forschungs- und Entwicklungsprogramms von HiKOKI sind Änderungen der hier gemachten technischen Angaben vorbehalten.

---



**FEHLERSUCHE UND -BESEITIGUNG**

Führen Sie die in der folgenden Tabelle aufgeführten Inspektionen durch, wenn das Gerät nicht ordnungsgemäß funktioniert. Kann das Problem dadurch nicht behoben werden, wenden Sie sich an Ihren Händler oder ein autorisiertes HiKOKI-Kundendienstzentrum.

1. Elektrowerkzeug

Symptom	Mögliche Ursache	Abhilfe
Das Werkzeug funktioniert nicht.	Keine verbleibende Akkuleistung	Laden Sie den Akku auf.
	Die Batterie wurde nicht korrekt eingelegt.	Entfernen Sie die Batterie aus dem Batteriefach des Geräts und prüfen Sie beide auf Fremdkörper. Kontrollieren Sie auch die Batterieelektroden auf Verschmutzung. Stellen Sie sicher, dass die Batterie bis zum Einrasten in das Batteriefach hineingedrückt wird.
	Es befinden sich Fremdkörper in der Klinge.	Wenn sich Fremdkörper in der Klinge befinden, entnehmen Sie die Batterie und entfernen Sie die Fremdkörper mit einer Zange oder einem ähnlichen Werkzeug. Gehen Sie mit äußerster Vorsicht vor, da das Gerät nach dem Entfernen des Fremdkörpers anlaufen kann. Pflanzensäfte oder Rost können ebenfalls ein Funktionieren der Klinge verhindern. Entfernen Sie Pflanzensäfte oder Rost mit einer Drahtbürste oder ähnlichem.
	Das Gerät wurde für schwere Arbeiten verwendet.	Dies ist auf eine Funktion zurückzuführen, die die Batterie durch Ausschalten des Motors schützt, wenn das Gerät übermäßigen Belastungen ausgesetzt ist. Lassen Sie den Schalter los, entfernen Sie die Ursache der übermäßigen Belastung und betätigen Sie anschließend den Schalter erneut, um die Arbeit fortzusetzen.
Das Werkzeug schneidet nicht gut.	Das Gerät schneidet nicht gut.	Entfernen Sie Pflanzensäfte und Rost mithilfe einer Drahtbürste oder einem ähnlichen Werkzeug und schärfen Sie die Klinge mithilfe einer Feile oder einem Schleifstein. Ist ein Schärfen der Klinge durch diese Maßnahmen nicht möglich, dann hat die Klinge das Ende ihrer Lebensdauer erreicht. Ersetzen Sie die Klinge durch eine neue.
	Die Klinge hat arretiert, da sie zum Schneiden eines Astes verwendet wurde, dessen Stärke die Kapazität der Klinge überschritten hat. <b>HINWEIS</b> Arbeiten, die wiederholt zum Arretieren der Klinge führen, verursachen letztendlich eine Beschädigung des Motors.	Einige Gartenbäume verfügen über sehr hartes Holz, das die Leistung des Geräts übersteigen kann, selbst wenn sich die Stärke der Äste innerhalb der Kapazitätsgrenzen befindet. Entfernen Sie dicke Äste vor Arbeitsbeginn mit einer Baumschere.  Ein schräger Schnitt kann die Kapazität des Geräts ebenfalls überschreiten, da die Länge des Schnitts zunimmt. Schneiden Sie dicke Äste stets im rechten Winkel.
Das Werkzeug hat plötzlich angehalten	Das Werkzeug war überlastet	Beseitigen Sie das Problem, das die Überlastung verursacht.
	Der Akku ist überhitzt.	Lassen Sie den Akku abkühlen.
Der Akku kann nicht eingesetzt werden	Versuch, einen anderen Akku als den für das Werkzeug vorgeschriebenen einzusetzen.	Setzen Sie einen Mehrspannungs-Akku ein.

# Deutsch

## 2. Ladegerät

Symptom	Mögliche Ursache	Abhilfe
Die Ladeanzeigelampe flackert schnell lila und der Ladevorgang beginnt nicht.	Der Akku wurde nicht vollständig eingelegt.	Setzen Sie den Akku fest ein.
	Es befinden sich Fremdkörper an den Batteriepolen oder dort, wo der Akku eingesetzt wurde.	Entfernen Sie die Fremdkörper.
Die Ladeanzeigelampe blinkt rot und der Ladevorgang beginnt nicht.	Der Akku wurde nicht vollständig eingelegt.	Setzen Sie den Akku fest ein.
	Der Akku ist überhitzt.	Wenn Sie nicht eingreifen, beginnt die Batterie automatisch mit dem Ladevorgang, sobald ihre Temperatur sinkt. Dies kann jedoch die Lebensdauer des Akkus verkürzen. Es wird empfohlen, die Batterie in einem gut belüfteten Raum ohne direkte Sonneneinstrahlung abzukühlen, bevor sie geladen wird.
Die Nutzungszeit des Akkus ist kurz, obwohl der Akku vollständig aufgeladen ist.	Die Lebensdauer des Akkus ist erschöpft.	Ersetzen Sie den Akku durch einen neuen.
Es dauert lange, den Akku zu laden.	Die Temperatur des Akkus, des Ladegeräts oder der Umgebung ist extrem niedrig.	Laden Sie den Akku in Innenräumen oder in einer anderen wärmeren Umgebung.
	Die Lüftungsöffnungen des Akkus sind blockiert, wodurch interne Komponenten überhitzen.	Vermeiden Sie ein Blockieren der Lüftungsöffnungen.
	Das Kühlgebläse läuft nicht.	Wenden Sie sich an ein HiKOKI-Kundendienstzentrum zwecks Reparatur.
Die USB-Stromanzeigelampe ist ausgeschaltet und das USB-Gerät lädt nicht mehr.	Der Akkuladestand ist gesunken.	Ersetzen Sie den Akku durch einen mit verbleibender Kapazität.
		Stecken Sie den Netzstecker des Ladegeräts in eine Steckdose.
Die USB-Stromanzeigelampe schaltet sich nicht aus, auch wenn das USB-Gerät vollständig aufgeladen ist.	Die USB-Stromanzeigelampe leuchtet grün, um anzuzeigen, dass der USB-Ladevorgang möglich ist.	Dies ist keine Fehlfunktion.
Es ist unklar, welchen Ladestatus ein USB-Gerät hat oder ob der Ladevorgang abgeschlossen ist.	Die USB-Stromanzeigelampe schaltet sich auch dann nicht aus, wenn der Ladevorgang beendet ist.	Untersuchen Sie das USB-Gerät, das geladen wird, um seinen Ladestatus zu bestätigen.
Das Aufladen eines USB-Geräts wird unterbrochen.	Das Ladegerät wurde in eine Steckdose eingesteckt, während das USB-Gerät mit dem Akku als Stromquelle geladen wurde.	Dies ist keine Fehlfunktion. Das Ladegerät hält den USB-Ladevorgang ca. 5 Sekunden lang an, wenn es zwischen den Stromquellen unterscheidet.
	Ein Akku wurde in das Ladegerät eingelegt, während das USB-Gerät mit einer Steckdose als Stromquelle geladen wurde.	
Das Aufladen des USB-Geräts wird unterbrochen, wenn der Akku und das USB-Gerät gleichzeitig geladen werden.	Die Batterie ist vollständig aufgeladen.	Dies ist keine Fehlfunktion. Das Ladegerät hält den USB-Ladevorgang ca. 5 Sekunden lang an, während es überprüft, ob der Akku-Ladevorgang erfolgreich abgeschlossen wurde.
Das Aufladen des USB-Geräts beginnt nicht, wenn der Akku und das USB-Gerät gleichzeitig geladen werden.	Die verbleibende Akkukapazität ist extrem niedrig.	Dies ist keine Fehlfunktion. Wenn die Akkukapazität eine bestimmte Stufe erreicht, beginnt der USB-Ladevorgang automatisch.

## PRÉCAUTIONS ET CONSIGNES DE SÉCURITÉ

Faites particulièrement attention aux stipulations introduites par les mots ci-dessous:

### AVERTISSEMENT

Information de première importance pour éviter des dommages corporels graves ou mortels.

### ATTENTION

Information importante afin d'éviter des dommages corporels ou matériels.

### REMARQUE

Information utile pour une utilisation et un fonctionnement corrects de la machine.

## AVERTISSEMENTS DE SÉCURITÉ GÉNÉRAUX POUR L'OUTIL

### ⚠ AVERTISSEMENT

Lire tous les avertissements de sécurité, instructions, illustrations et spécifications donnés avec cet outil électrique.

*Le non-respect de toutes les instructions indiquées ci-dessous peut entraîner une électrocution, un incendie et/ou de graves blessures.*

**Conserver tous les avertissements et toutes les instructions pour pouvoir s'y reporter ultérieurement.**

*Le terme « outil » dans les avertissements fait référence à l'outil électrique alimenté par le secteur (avec cordon d'alimentation) ou à l'outil fonctionnant sur batterie (sans cordon d'alimentation).*

### 1) Sécurité de la zone de travail

**a) Conserver la zone de travail propre et bien éclairée.**

*Les zones en désordre ou sombres sont propices aux accidents.*

**b) Ne pas faire fonctionner les outils électriques en atmosphère explosive, par exemple en présence de liquides inflammables, de gaz ou de poussières.**

*Les outils électriques produisent des étincelles qui peuvent enflammer les poussières ou les fumées.*

**c) Maintenir les enfants et les badauds à l'écart pendant l'utilisation de l'outil.**

*Les distractions peuvent faire perdre le contrôle de l'outil à l'utilisateur.*

### 2) Sécurité électrique

**a) Il faut que les fiches de l'outil électrique soient adaptées au socle. Ne jamais modifier la fiche de quelque façon que ce soit. Ne pas utiliser d'adaptateurs avec des outils à branchement de terre.**

*Des fiches non modifiées et des socles adaptés réduiront le risque de décharge électrique.*

**b) Éviter tout contact du corps avec des surfaces reliées à la terre telles que les tuyaux, les radiateurs, les cuisinières et les réfrigérateurs.**

*Il existe un risque accru de décharge électrique si le corps de l'utilisateur est relié à la terre.*

**c) Ne pas exposer les outils à la pluie ou à des conditions humides.**

*La pénétration d'eau à l'intérieur d'un outil augmentera le risque de décharge électrique.*

**d) Ne pas maltraiter le cordon. Ne jamais utiliser le cordon pour porter, tirer ou débrancher l'outil. Maintenir le cordon à l'écart de la chaleur, du lubrifiant, des arêtes ou des parties en mouvement.**

*Des cordons endommagés ou emmêlés augmentent le risque de décharge électrique.*

**e) Lorsqu'on utilise un outil à l'extérieur, il faut utiliser un prolongateur adapté à l'utilisation extérieure.**

*L'utilisation d'un cordon adapté à l'utilisation extérieure réduit le risque de décharge électrique.*

**f) Si l'usage d'un outil dans un emplacement humide est inévitable, utiliser une alimentation protégée par un dispositif différentiel à courant résiduel (DDR).**

*L'usage d'un DDR réduit le risque de décharge électrique.*

### 3) Sécurité des personnes

**a) Rester vigilant, regarder ce que l'on est en train de faire et faire preuve de bon sens dans son utilisation de l'outil.**

*Ne pas utiliser un outil lorsqu'on est fatigué ou sous l'emprise de drogues, d'alcool ou de médicaments.*

*Un moment d'inattention en cours d'utilisation d'un outil peut entraîner des blessures graves.*

**b) Utiliser un équipement de sécurité. Toujours porter des verres de protection.**

*L'utilisation d'un équipement de protection comme un masque antipoussière, des chaussures de sécurité antidérapantes, un casque de sécurité ou des protections auditives dans des conditions appropriées réduira les risques de blessures corporelles.*

**c) Éviter tout démarrage intempestif. S'assurer que l'interrupteur est en position d'arrêt avant de brancher l'outil au secteur et/ou à la batterie, de le ramasser ou de le porter.**

*Porter un outil en ayant le doigt sur l'interrupteur ou brancher un outil dont l'interrupteur est en position de marche est source d'accidents.*

**d) Retirer toute clé de réglage avant de mettre l'outil en marche.**

*Une clé laissée fixée sur une partie tournante de l'outil peut donner lieu à des blessures.*

**e) Ne pas se pencher trop loin. Garder une position et un équilibre adaptés à tout moment.**

*Cela permet un meilleur contrôle de l'outil dans des situations inattendues.*

**f) S'habiller de manière adaptée. Ne pas porter de vêtements amples ou de bijoux. Gardez vos cheveux et vos vêtements loin des pièces mobiles.**

*Les pièces en mouvement peuvent happer les vêtements amples, les bijoux ou les cheveux longs.*

**g) Si des dispositifs sont fournis pour le raccordement d'équipements pour l'extraction et la récupération des poussières, s'assurer qu'ils sont connectés et correctement utilisés.**

*Utiliser des collecteurs de poussière peut réduire les risques dus aux poussières.*

**h) La familiarité acquise par une utilisation fréquente des outils ne doit pas vous rendre complaisant et vous faire ignorer les principes de sécurité des outils.**

*Un geste imprudent peut causer de graves blessures en une fraction de seconde.*

# Français

## 4) Utilisation et entretien de l'outil

- a) **Ne pas forcer l'outil. Utiliser l'outil adapté à l'application souhaitée.**

*Si l'on utilise l'outil électrique adéquat en respectant le régime pour lequel il a été conçu, il réalisera un travail de meilleure qualité et plus sûr.*

- b) **Ne pas utiliser l'outil si l'interrupteur ne permet pas de passer de l'état de marche à arrêt et vice versa.**

*Un outil électrique ne pouvant être contrôlé par l'interrupteur représente un danger et doit être réparé.*

- c) **Débrancher la fiche de la source d'alimentation et/ou retirer la batterie de l'outil, si elle est détachable, avant tout réglage, changement d'accessoires ou avant de ranger l'outil.**

*Ces mesures de sécurité préventives réduiront les risques de démarrage accidentel de l'outil électrique.*

- d) **Après utilisation, ranger l'outil électrique hors de portée des enfants et ne laisser aucune personne l'utiliser si elle n'est pas familiarisée avec les outils électriques ou ces instructions.**

*Les outils électriques représentent un danger entre des mains inexpertes.*

- e) **Entretenir les outils électriques et les accessoires. Assurez-vous que les pièces en mouvement ne sont pas désalignées ou coincées, qu'aucune pièce n'est cassée ou que l'outil électrique n'a subi aucun dommage pouvant affecter son bon fonctionnement. Si l'outil électrique est endommagé, le faire réparer avant de le réutiliser.**

*De nombreux accidents sont dus à des outils mal entretenus.*

- f) **Garder affûtés et propres les outils permettant de couper.**

*Un outil bien entretenu aux bords bien affûtés risquera moins de se coincer et sera plus facile à maîtriser.*

- g) **Utiliser l'outil, les accessoires et les lames, etc., conformément à ces instructions, en tenant compte des conditions de travail et du travail à réaliser.**

*L'utilisation d'un outil électrique à des fins autres que celles prévues est potentiellement dangereuse.*

- h) **Garder les poignées et les surfaces de préhension propres, sèches et exemptes d'huile et de graisse.**

*Les poignées et surfaces de préhension glissantes ne permettent pas de manipuler et de contrôler l'outil de manière sûre dans des situations inattendues.*

## 5) Utilisation des outils fonctionnant sur batteries et précautions d'emploi

- a) **Ne recharger qu'avec le chargeur spécifié par le fabricant.**

*Un chargeur qui est adapté à un type de bloc de batteries peut créer un risque de feu lorsqu'il est utilisé avec un autre type de bloc de batteries.*

- b) **N'utiliser les outils qu'avec des blocs de batteries spécifiquement désignés.**

*L'utilisation de tout autre bloc de batteries peut créer un risque de blessure et de feu.*

- c) **Lorsqu'un bloc de batteries n'est pas utilisé, le maintenir à l'écart de tout autre objet métallique, par exemple trombones, pièces de monnaie, clés, clous, vis ou autres objets de petite taille qui peuvent donner lieu à une connexion d'une borne à une autre.**

*Le court-circuitage des bornes d'une batterie entre elles peut causer des brûlures ou un feu.*

- d) **Dans de mauvaises conditions, du liquide peut être éjecté de la batterie ; éviter tout contact. En cas de contact accidentel, nettoyer à l'eau. Si le liquide entre en contact avec les yeux, rechercher en plus une aide médicale.**

*Le liquide éjecté des batteries peut causer des irritations ou des brûlures.*

- e) **Ne pas utiliser un bloc batterie ou un outil qui est endommagé ou modifié.**

*Des batteries endommagées ou modifiées peuvent présenter un comportement imprévisible pouvant provoquer un incendie, une explosion ou un risque de blessures.*

- f) **Ne pas exposer un bloc batterie ou un outil à un feu ou à des températures excessives.**

*L'exposition à un feu ou à des températures supérieures à 130°C peut provoquer une explosion.*

- g) **Suivre toutes les instructions de charge et ne pas charger le pack batterie ou l'outil en dehors de la plage de température spécifiée dans les instructions.**

*Une charge incorrecte ou à des températures en dehors de la plage spécifiée peut endommager la batterie et augmenter le risque d'incendie.*

## 6) Maintenance et entretien

- a) **Faire entretenir l'outil par un réparateur qualifié utilisant uniquement des pièces de rechange identiques.**

*Cela assurera le maintien de la sécurité de l'outil.*

- b) **Ne jamais réaliser la maintenance sur des packs batterie endommagés.**

*La maintenance des blocs batterie ne doit être réalisée que par le fabricant ou des personnes autorisées.*

## PRÉCAUTIONS

**Maintenir les enfants et les personnes infirmes éloignés.**

Lorsque les outils ne sont pas utilisés, ils doivent être rangés hors de portée des enfants et des personnes infirmes.

## CONSIGNES DE SÉCURITÉ DU TAILLE HAIES

- a) **Ne pas utiliser le taille-haies en cas de mauvais temps, surtout quand il y a un risque de foudre.** Cela diminue le risque d'être frappé par la foudre.

- b) **Maintenir tous les cordons d'alimentation et les câbles à l'écart de la zone de coupe.** Les cordons d'alimentation ou les câbles peuvent être cachés dans les haies ou les broussailles et peuvent être accidentellement coupés par la lame.

- c) **Porter une protection auditive.** Un équipement de protection adéquat réduit le risque de perte d'audition.

- d) **Tenir le taille-haies uniquement par les surfaces de préhension isolées, car la lame peut entrer en contact avec des câbles cachés.** Les lames entrant en contact avec un fil « sous tension » risque de provoquer la mise « sous tension » des éléments métalliques exposés du taille-haies, ce qui risque de résulter en une électrocution pour l'opérateur.

- e) **Maintenir toutes les parties du corps éloignées de la lame. Ne pas retirer le matériau coupé ni tenir le matériau à couper lorsque les lames sont en mouvement.** Les lames continuent leur mouvement après la mise hors tension de l'interrupteur. Un moment d'inattention en cours d'utilisation du taille-haies peut entraîner de graves blessures corporelles.

- f) **Lors du nettoyage de matériau coincé ou de l'entretien du taille-haies, s'assurer que tous les interrupteurs d'alimentation sont éteints et que la batterie est retirée ou débranchée.** Un actionnement inattendu du taille-haies pendant le nettoyage de matériau coincé ou l'entretien peut entraîner de graves blessures corporelles.
- g) **Transporter le taille-haies par la poignée avec la lame à l'arrêt et en prenant garde de ne pas actionner l'interrupteur d'alimentation.** Le transport adéquat du taille-haies réduit le risque de démarrage par inadvertance et des blessures corporelles résultantes causées par les lames.
- h) **Lors du transport ou du stockage du taille-haies, toujours utiliser le couvre-lame.** Une manipulation appropriée du taille-haies réduira le risque de blessures corporelles par les lames.
16. Ne pas exposer l'outil aux insecticides ou autres produits chimiques. Ces produits peuvent causer des fissures et autres dégâts.
17. Ne pas fixer l'interrupteur avant et ne pas tirer sur la gâchette.  
Si vous tirez sur la gâchette par erreur, l'appareil risque de se mettre en marche de manière soudaine en provoquant une blessure.
18. N'utilisez pas le produit si l'outil ou les bornes de la batterie (fixation de la batterie) sont déformés.  
Installer la batterie peut entraîner un court-circuit qui pourrait provoquer des émissions de fumée ou un début d'incendie.
19. Gardez les bornes de l'outil (support de la batterie) exemptes de copeaux et à la poussière.
- Avant toute utilisation, assurez-vous qu'aucun copeau ou poussière ne s'est accumulé sur la zone des bornes.
  - Pendant l'utilisation, essayez d'éviter que des copeaux ou de la poussière provenant de l'outil ne tombent sur la batterie.
  - Lors de la suspension de l'opération ou après l'utilisation, ne laissez pas l'outil dans un endroit où il pourrait être exposé à des copeaux ou de la poussière.  
Le non-respect de cette consigne peut entraîner un court-circuit qui pourrait provoquer des émissions de fumée ou un début d'incendie.

## PRÉCAUTIONS A RESPECTER POUR LE TAILLE-HAIES SANS FIL

1. Avant le début du travail, s'assurer qu'aucun câble électrique ou objet étranger, tel que du fil de clôture ou du câblage masqué, n'est présent dans la zone de travail. La lame pourrait entrer en contact avec le câble d'alimentation, provoquant une électrocution, un défaut à la terre et d'autres accidents.
2. Tenir l'outil fermement des deux mains pendant son utilisation afin d'éviter les blessures. (Fig. 1-A)
3. Garder les mains et toutes les parties du corps éloignées de la lame afin d'éviter le contact représentant un risque de blessure.
4. Vérifier que la lame et tous les accessoires sont correctement installés. La lame ou les accessoires peuvent se desserrer suite à une mauvaise installation et entraîner une blessure.
5. Vérifier que la lame n'est pas fissurée, déformée ou trop usée avant de commencer le travail. Dans ce cas, ne pas utiliser une lame, car elle risque de se briser et de causer une blessure.
6. Ne pas se servir de l'outil pour couper du fil, des plaques métalliques ou autres objets solides. Cela risque d'endommager l'outil et de causer des blessures.
7. Si l'outil ne fonctionne pas normalement et émet un bruit bizarre, l'arrêter immédiatement, le faire vérifier et réparer.
8. Si l'outil tombe ou frappe un objet, vérifier si la lame et le corps ont été abîmés, déformés ou fissurés. Une lame abîmée, déformée ou fissurée peut résulter en une blessure.
9. Ne pas démonter la lame. Cela peut constituer un risque de blessure.
10. Le fonctionnement de cet appareil produit des vibrations. Ceci peut rendre le travail physique continu assez pénible, il faut éviter les mauvaises postures et faire de fréquentes pauses. Il faut aussi s'arrêter immédiatement pour se reposer lorsque les doigts, les mains, les bras et les épaules se fatiguent, même pendant des périodes de travail plus courtes.
11. Porter des gants ou se protéger les mains avec un chiffon lors de la manipulation de la lame. Une blessure peut survenir suite à une manipulation irréfléchie.
12. Pendant la coupe, ne pas soumettre la lame à une pression exagérée au risque de l'endommager.
13. La lame, après une coupe, est très chaude. Ne pas la toucher pour empêcher de se brûler.
14. L'outil doit être utilisé par un opérateur se tenant fermement debout sur le sol. Ne pas utiliser l'outil sur une échelle ou depuis un emplacement instable.
15. Pour éviter les accidents fortuits, ne jamais laisser l'outil tourner sans surveillance sur un support ou sur le sol.

## AVERTISSEMENTS DE SÉCURITÉ SUPPLÉMENTAIRES

### Lors du retrait de l'étui de la lame AVERTISSEMENT

N'oubliez pas de mettre l'outil hors tension et de retirer la batterie avant d'installer ou de retirer le boîtier de la lame.

### ATTENTION

Pour éviter tout risque de blessure, faites attention lorsque la lame est rangée dans l'étui pour lame.

### Lors du changement de vitesse

#### REMARQUE

La batterie doit être montée sur le châssis principal et la gâchette de la poignée principale doit être sinon, sinon la LED ne s'allume pas, même après pression sur le sélecteur.

### Pendant l'utilisation

#### AVERTISSEMENT

- Pour éviter les accidents, s'assurer qu'il n'y a personne dans l'aire de travail.
- Porter des lunettes de protection pendant le travail afin d'éviter d'être blessé par des projections de brindilles et de copeaux de bois.
- Ne pas se servir de l'outil pour couper du fil, des plaques métalliques ou autres objets solides. Cela risque d'endommager l'outil et de causer des blessures.

### ATTENTION

- Utilisez un sécateur pour couper les branches épaisses avant d'utiliser le taille haie.  
Ne pas forcer l'outil afin de prévenir son bris.
- Arrêter l'outil immédiatement si la lame cale contre une branche plus lourde. Ne pas laisser le moteur gripper pour ne pas endommager le moteur.
- Utiliser l'outil exclusivement pour la coupe d'arbustes.

#### REMARQUE

- Avant de commencer, graisser (avec de l'huile pour machine à coudre, de l'huile minérale, ou autre) la lame, puis par la suite, graisser toutes les heures. Utiliser une quantité d'huile adéquate et essuyer tout surplus d'huile.
- Pendant l'exécution des travaux (par exemple, lors des pauses), ne pas laisser l'outil où il risque d'être exposé aux rayons directs du soleil ou à des températures élevées. Ceci entrave son refroidissement, ce qui pourrait résulter dans sa détérioration.

## Français

- Ne pas utiliser l'outil pour des travaux qui dépassent sa capacité. Une telle opération pourrait entraîner le verrouillage ou le ralentissement du moteur, ce qui l'endommagerait.
- Ne pas utiliser l'outil pour couper du gazon ou des mauvaises herbes. Le gazon ou les mauvaises herbes adhèrent à la lame.
- Couper les branches épaisses en appuyant délicatement les lames contre la branche.

### PRÉCAUTIONS POUR LA BATTERIE ET LE CHARGEUR

1. Chargez toujours la batterie à une température de -10-40°C. Une température inférieure à -10°C entraînera une surcharge dangereuse. La batterie ne peut pas être chargée à une température supérieure à 40°C. La température la plus appropriée serait de 20-25°C.
2. N'utilisez pas le chargeur continuellement. Quand une charge a été effectuée, laissez le chargeur au repos pendant environ 15 minutes avant de commencer la prochaine charge de batterie.
3. Ne laissez pas de corps étrangers pénétrer par le trou de raccord de la batterie rechargeable.
4. Ne désassemblez jamais la batterie rechargeable et le chargeur.
5. Ne court-circuitez jamais la batterie rechargeable. Le fait de court-circuiter la batterie génère un courant électrique élevé et une surchauffe, ce qui entraînera la brûlure ou l'endommagement de la batterie.
6. Ne jetez pas la batterie au feu. Elle pourrait exploser.
7. L'utilisation d'une batterie usagée endommagera le chargeur.
8. Apportez la batterie au magasin où vous l'avez achetée dès que la durée de vie de post-charge de la batterie devient trop courte pour une utilisation pratique. Ne jetez pas de batterie usagée.
9. Ne pas introduire d'objets métalliques ou des produits inflammables dans les fentes d'aération du chargeur, cela provoquera un choc électrique ou endommagera le chargeur.

### PRÉCAUTIONS RELATIVES À LA BATTERIE AU LITHIUM ION

Pour prolonger sa durée de vie, la batterie lithium-ion est équipée d'une fonction de protection qui coupe automatiquement l'alimentation.

Dans les cas 1 à 3 décrits ci-dessous, il est possible que le moteur s'arrête lors de l'utilisation de ce produit, même si le commutateur est actionné. Il ne s'agit pas d'un dysfonctionnement, mais du fonctionnement normal de la protection.

1. Lorsque la charge restante de la batterie diminue, le moteur s'arrête. Dans ce cas de figure, charger immédiatement la batterie.
2. En cas de surcharge de l'outil, le moteur peut s'arrêter. Dans ce cas, relâcher le commutateur de l'outil et éliminer les causes de la surcharge. Vous pouvez ensuite recommencer à utiliser l'outil.
3. En cas de surchauffe due à un travail trop intensif, l'alimentation de la batterie peut se couper. Dans ce cas, arrêter toute utilisation de la batterie et la laisser refroidir. Vous pouvez ensuite recommencer à utiliser l'outil.

En outre, respecter la précaution et l'avertissement suivants.

#### AVERTISSEMENT

Afin d'éviter toute fuite de la batterie, génération de chaleur, émission de fumée, explosion et inflammation, respecter scrupuleusement les précautions suivantes :

1. S'assurer que les copeaux et la poussière ne s'accumulent pas sur la batterie.
- Pendant la tâche, s'assurer que les copeaux et la poussière ne tombent pas sur la batterie.
- S'assurer que les copeaux et la poussière qui tombent sur l'outil lors de la tâche ne s'accumulent pas sur la batterie.
- Ne pas conserver une batterie inutilisée dans un endroit qui est exposé aux copeaux et à la poussière.
- Avant de stocker une batterie, retirer tous les copeaux et la poussière qui ont pu y adhérer et ne pas la ranger avec des pièces métalliques (vis, clous, etc.).
2. Ne pas percer la batterie à l'aide d'un objet pointu tel qu'un clou. Ne pas la frapper à l'aide d'un marteau. Ne pas marcher dessus, ni la lancer ou la soumettre à un choc physique important.
3. Ne pas utiliser une batterie dont l'extérieur est déformé ou laisse penser qu'elle est défectueuse.
4. Ne pas insérer la batterie à l'envers (pôles inversés).
5. Ne pas raccorder directement la batterie à une prise électrique ou à un allume-cigare.
6. Ne pas utiliser la batterie à d'autres fins que celle spécifiée.
7. En cas d'échec du chargement d'une batterie, même après un certain délai, arrêter immédiatement le rechargement.
8. Ne pas exposer la batterie à des températures ou une pression élevées (four à micro-ondes, séchoir, conteneur sous haute pression).
9. Maintenir la batterie à l'écart de toute flamme en cas de détection d'une fuite ou d'une mauvaise odeur.
10. Ne pas utiliser à proximité d'une source puissante d'électricité statique.
11. En cas de fuite de la batterie, de mauvaise odeur, de génération de chaleur, de décoloration, de déformation ou d'anomalie en cours d'utilisation, de rechargement ou d'entreposage, ôter immédiatement la batterie de l'équipement ou du chargeur de batterie et cesser de l'utiliser.
12. N'immergez pas la batterie ou ne laissez aucun liquide couler à l'intérieur. La pénétration de liquide conducteur, tel que de l'eau, peut provoquer des dégâts et entraîner un incendie ou une explosion. Rangez la batterie dans un endroit frais et sec, et à distance de tout objet inflammable. Les atmosphères à gaz corrosifs doivent être évitées.

#### ATTENTION

1. En cas de projection dans les yeux du liquide ayant fui de la batterie, ne pas se frotter les yeux, les rincer à l'eau claire et contacter immédiatement un médecin. En l'absence de traitement, le liquide peut provoquer des lésions oculaires.
2. En cas de projection du liquide ayant fui de la batterie sur la peau ou les vêtements, rincer immédiatement ces derniers à l'eau claire (au robinet). Le liquide peut provoquer une irritation de la peau.
3. En cas de détection de rouille, de mauvaise odeur, de surchauffe, de décoloration, de déformation et/ou autres anomalies lors de la première utilisation de la batterie, ne pas utiliser cette dernière et la renvoyer au fournisseur ou au fabricant.

#### AVERTISSEMENT

Un court-circuit risque de se produire et causer un incendie, si un corps étranger conducteur d'électricité passe dans les bornes de la pile au lithium-ion. Veuillez respecter les consignes suivantes pour le rangement de la pile.



- Ne pas mettre d'objet conducteur d'électricité, tels que clous, fil d'acier, de cuivre ou autre fil dans la mallette de rangement.
- Soit ranger le bloc de pile avec l'outil électrique ou de manière sécuritaire en l'enfonçant dans le couvercle jusqu'à ce que les orifices de ventilation soient dissimulés afin d'éviter les courts-circuits. (Voir la Fig. 2)

## À PROPOS DU TRANSPORT DE LA BATTERIE LITHIUM-ION

Lors du transport d'une batterie lithium-ion, veuillez observer les précautions suivantes.

### AVERTISSEMENT

Informez la société de transport qu'un paquet contient une batterie lithium-ion, informez la société de sa puissance de sortie et suivez les instructions de la société de transport lors de l'organisation du transport.

- Les batteries lithium-ion qui dépassent une puissance de sortie de 100 Wh font partie de la classification de transport des produits dangereux et nécessitent l'application de procédures spéciales.
- Pour un transport vers l'étranger, vous devez vous conformer aux lois internationales et aux normes et réglementations en vigueur dans le pays de destination.

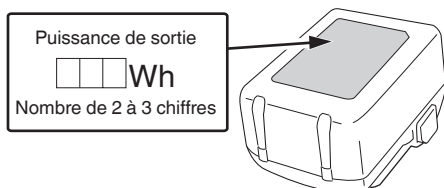

- Certains appareils USB peuvent ne pas charger en fonction du type d'appareil.

## DESCRIPTION DES ÉLÉMENTS NUMÉROTÉS (Fig. 1 – Fig. 9)

①	Sous-commutateur
②	Sous-poignée
③	Protecteur
④	Lame
⑤	Déclenchement
⑥	Poignée principale
⑦	Batterie
⑧	Commutateur du sélecteur
⑨	Indicateur de vitesse de course
⑩	Orifices de ventilation
⑪	Bornes
⑫	Couvercle de la batterie
⑬	Étui pour lame
⑭	Commutateur d'indicateur de niveau de batterie
⑮	Témoin de niveau de charge de la batterie

## PRÉCAUTIONS LORS DE LA CONNEXION DU DISPOSITIF USB (UC18YSL3)

Lorsqu'un problème inattendu survient, les données sur un dispositif USB connecté à ce produit risquent d'être endommagées ou perdues. Toujours veiller à sauvegarder toutes les données contenues dans le dispositif USB avant de l'utiliser avec ce produit.

Gardez à l'esprit que notre société décline toute responsabilité relative pour toute donnée enregistrée sur un dispositif USB qui est corrompue ou perdue, ni pour tout dommage susceptible de se produire sur un périphérique raccordé.

### AVERTISSEMENT

- Avant l'utilisation, vérifiez que le câble USB ne soit pas défectueux ni endommagé. L'utilisation d'un câble USB défectueux ou endommagé peut provoquer des émissions de fumée ou un départ d'incendie.
- Lorsque le produit n'est pas utilisé, couvrir le port USB avec le cache en caoutchouc. L'accumulation de poussière, etc. dans le port USB peut provoquer des émissions de fumée ou un départ d'incendie.

### REMARQUE

- Parfois, il peut y avoir une pause pendant la charge de l'USB.
- Lorsqu'un dispositif USB n'est pas en train d'être rechargé, retirez le dispositif USB du chargeur. Le non-respect de cette consigne peut non seulement réduire la durée de vie de la batterie d'un périphérique USB, mais aussi peut engendrer des accidents inattendus.









## SYMBOLES

### AVERTISSEMENT







Les symboles suivants sont utilisés pour l'outil. Bien se familiariser avec leur signification avant d'utiliser l'outil.

	CH3656DA / CH3672DA: Taille-haies à batterie
	Pour réduire les risques de blessures, l'utilisateur doit lire le manuel d'utilisation.
	Ne pas exposer à la pluie.
	Pour les pays européens uniquement Ne pas jeter les appareils électriques dans les ordures ménagères ! Conformément à la directive européenne 2012/19/UE relative aux déchets d'équipements électriques ou électroniques (DEEE), et à sa transposition dans la législation nationale, les appareils électriques doivent être collectés à part et être soumis à un recyclage respectueux de l'environnement.
	Toujours porter des verres de protection
	Toujours porter un dispositif de protection auditive contre le bruit

# Français

	Maintenir les mains éloignées de la lame
	Bouton ON
	Bouton OFF
	Retrait de la batterie
	Bouton de sélection
	1 LED allumée: 1000 min-1
	2 LED allumées: 1170 min-1
	3 LED allumées: 1330 min-1
	4 LED allumées: 1500 min-1

## Batterie

	S'allume ; La puissance résiduelle de la batterie est de plus de 75%.
	S'allume ; La puissance résiduelle de la batterie se situe entre 50 et 75%.
	S'allume ; La puissance résiduelle de la batterie se situe entre 25 et 50%.
	S'allume ; La puissance résiduelle de la batterie est de moins de 25%.
	Clignote ; La puissance résiduelle de la batterie est presque nulle. Rechargez la batterie le plus rapidement possible.
	Clignote ; Sortie suspendue en raison d'une température élevée. Retirez la batterie de l'outil et laissez-la refroidir complètement.
	Clignote ; Sortie interrompue en raison d'une défaillance ou un dysfonctionnement. Le problème ne provient peut-être pas de la batterie ; veuillez contacter votre revendeur.

## ACCESSOIRES STANDARD

Outre l'unité principale (1 unité), l'emballage contient les accessoires répertoriés à la page 242.

Les accessoires standard sont sujets à changement sans préavis.

## APPLICATIONS

- Pour tailler les haies
- Tailler et émonder les arbres de jardins

## SPÉCIFICATIONS

### 1. Outil électrique

Modèle	CH3656DA	CH3672DA
Tension	36 V	
Vitesse de rotation à vide	1000 – 1500 min <sup>-1</sup>	
Grandeur de la lame (largeur de la taille)	560 mm	720 mm
Batterie disponible pour cet outil*	Batterie multi-volt	
Poids**	4,2 kg (Avec BSL36A18X fixé) 4,5 kg (Avec BSL36B18X fixé)	4,4 kg (Avec BSL36A18X fixé) 4,6 kg (Avec BSL36B18X fixé)
Durée d'utilisation en continu (en fonction des conditions de travail)	Environ 62,5 minutes	Environ 48 minutes

\* Les piles existantes (BSL3660/3620/3626, série BSL18xx, etc.) ne peuvent pas être utilisées avec cet outil.

\*\* Selon la procédure EPTA 01/2014



## 2. Batterie

Modèle	BSL36A18X
Tension	36 V / 18 V (Commutation automatique*)
Capacité de la batterie	2,5 Ah / 5,0 Ah (Commutation automatique*)
Produits sans fil disponibles**	Produit de série multi-volt, 18 V
Chargeur disponible	Chargeur coulissant pour les batteries au lithium-ion

\* L'outil lui-même commute automatiquement.

\*\* Rendez-vous sur notre catalogue général pour plus d'informations.

## 3. Chargeur

Modèle	UC18YSL3
Tension de charge	14,4 V – 18 V
Poids	0,6 kg

### REMARQUE

Par suite du programme permanent de recherche et de développement HIKOKI, ces spécifications peuvent faire l'objet de modifications sans avis préalable.

## CHARGE

Avant d'utiliser l'outil électrique, charger la batterie comme suit.

### <UC18YSL3>

#### 1. Branchez le cordon d'alimentation du chargeur à une prise secteur.

Quand on raccorde la fiche du chargeur à une prise murale, le témoin indicateur de charge clignote en rouge. (Voir le **Tableau 1**)

#### 2. Insérer la batterie dans le chargeur.

Insérez fermement la batterie dans le chargeur comme illustré sur **Fig. 3** (à la page 2).

#### 3. Charge







Quand une batterie est insérée dans le chargeur, la charge commence et le témoin indicateur de charge clignote en bleu.

Lorsque la batterie est complètement chargée, le témoin de charge s'allume en vert. (Voir le **Tableau 1**)

#### (1) Indication témoin de charge

Les indications du témoin de charge seront indiquées dans le **Tableau 1**, selon la condition du chargeur ou de la batterie rechargeable.

**Tableau 1** : Indications du témoin indicateur de charge

MARCHE/ARRÊT à des intervalles de 0,5 sec. (ROUGE) 	Avant la charge *1
S'allume pendant 0,5 sec. à des intervalles de 1 sec. (BLEU) 	Chargé à moins de 50%
S'allume pendant 1 sec. à des intervalles de 0,5 sec. (BLEU) 	Chargé à moins de 80%
S'allume sans interruption (BLEU) 	Chargé à plus de 80%
S'allume sans interruption (Signal sonore continu : environ 6 sec.) (VERT) 	Charge terminée
MARCHE/ARRÊT à des intervalles de 0,3 sec. (ROUGE) 	Veille en surchauffe *2
MARCHE/ARRÊT à des intervalles de 0,1 sec. (Signal sonore intermittent : environ 2 sec.) (VIOLET) 	Charge impossible *3

### REMARQUE

\*1 Si le témoin rouge continue à clignoter même après que le chargeur ait été branché, vérifiez que la batterie a été complètement insérée.

\*2 Batterie en surchauffe. Impossible de charger.

Bien que la charge commence une fois que la batterie a refroidi, même si elle est laissée en place, la meilleure pratique consiste à retirer la batterie et à la laisser refroidir dans un endroit ombragé et bien aéré avant de la charger.

\*3 Anomalie de la batterie ou du chargeur

- Insérez complètement la batterie.
- Vérifiez qu'il n'y a pas de corps étrangers collés au support de la batterie ou aux bornes. En l'absence de corps étrangers, il s'agit probablement d'un dysfonctionnement de la batterie ou du chargeur. Les confier à un service d'entretien autorisé.

○ Si le chargeur de batterie a été utilisé en continu, une surchauffe risque de se produire, ce qui peut provoquer des dysfonctionnements. Une fois la charge terminée, attendez 5 minutes avant la prochaine charge.

# Français

(2) Au sujet des températures et de la durée de charge de la batterie (Voir le **Tableau 2**)

**Tableau 2**

Modèle	UC18YSL3	
Type de batterie	Li-ion	
Tension de charge	14,4–18 V	
Températures de recharge de la batterie	0°C–50°C	
Durée de charge selon la capacité de la batterie, environ (à 20°C)	1,5 Ah	15 min
	2,0 Ah	20 min
	2,5 Ah	25 min
	3,0 Ah	20 min (BSL1430C, BSL1830C : 30 min)
	4,0 Ah	26 min (BSL1840M : 40 min)
	5,0 Ah	32 min
Durée de charge selon la capacité de la batterie multi-volt, environ (à 20°C)	1,5 Ah (x 2 unités)	20 min
	2,5 Ah (x 2 unités)	32 min
	4,0 Ah (x 2 unités)	52 min
Nombre de piles	4–10	
Tension de charge pour USB	5 V	
Courant de charge pour USB	2 A	
Poids	0,6 kg	

## REMARQUE

- Le temps de recharge peut varier selon la température ambiante et la tension de la source.
  - Si la charge prend du temps
    - La charge prendra plus de temps à des températures ambiantes extrêmement faibles. Chargez la batterie dans un endroit chaud (comme à l'intérieur).
    - N'obstruez pas la bouche d'aération. Dans le cas contraire, l'intérieur surchauffera, réduisant les performances du chargeur.
    - Si le ventilateur de refroidissement ne fonctionne pas, contactez un centre de service après-vente agréé HiKOKI pour les réparations.
- 4. Débrancher le cordon d'alimentation du chargeur de la prise secteur.**
- 5. Tenir fermement le chargeur et dégager la batterie.**

## REMARQUE

Bien sortir la batterie du chargeur après usage, et la conserver.

**En ce qui concerne la décharge de l'électricité statique en cas de nouvelles piles, etc.**

Comme les substances chimiques internes des nouvelles batteries et des batteries qui n'ont pas été utilisées pendant une longue période ne sont pas activées, le courant de décharge risque d'être très faible lorsqu'elles sont utilisées pour la première et la seconde fois. Il s'agit d'un phénomène temporaire et le temps de recharge normal est rétabli quand les batteries auront été rechargées 2–3 fois.

## Comment prolonger la durée de vie des batteries

- (1) Recharger les batteries avant qu'elles ne soient complètement épuisées. Lorsque vous sentez que la puissance de l'outil faiblit, cessez de l'utiliser et rechargez la batterie. Si vous continuez à utiliser l'outil et à épuiser le courant électrique, la batterie risque de subir des dommages et sa durée de vie sera réduite.
- (2) Éviter d'effectuer la recharge à des températures élevées. Une batterie rechargeable est chaude immédiatement après son utilisation. Si une telle batterie est rechargée immédiatement après utilisation, les substances chimiques internes risquent de se détériorer et la durée de vie de la batterie sera plus courte. Laisser la batterie et la recharger une fois qu'elle a refroidi.

## INSTALLATION ET FONCTIONNEMENT

Action	Figure	Page
Insertion du couvercle de la batterie	2	2
Charge	3	2
Retrait et insertion de la batterie	4	2
Bouton ON	5	2
Bouton OFF	6	3
Étui pour lame	7	3
Réglage de la vitesse	8	3
Niveau de charge restante	9	3
Affûtage de la lame	10	3
Chargement d'un périphérique USB à partir d'une prise électrique	11-a	4
Chargement d'un périphérique USB et d'une batterie à partir d'une prise électrique	11-b	4
Chargement du périphérique USB	12	4
Lorsque la charge d'un périphérique USB est terminée	13	4
Sélection des accessoires	—	243

## À PROPOS DU PÉRIPHÉRIQUE USB

- Chargement d'un périphérique USB à partir d'une prise électrique. (**Fig. 11-a**)
- Chargement d'un périphérique USB et d'une batterie à partir d'une prise électrique. (**Fig. 11-b**)
- Chargement du périphérique USB. (**Fig. 12**)
- Lorsque la charge d'un périphérique USB est terminée. (**Fig. 13**)

## ENTRETIEN ET VÉRIFICATION

### AVERTISSEMENT

- S'assurer d'arrêter l'outil et de retirer l'accumulateur de ce dernier avant de faire une vérification et d'exécuter un entretien.
- Ne pas démonter la lame. Le défaut de respecter cet avertissement peut entraîner une blessure.
- Porter des gants ou se protéger les mains avec un chiffon lors de la manipulation de la lame. Le défaut de respecter cet avertissement peut entraîner une blessure.

## 1. Aiguisage de la lame (Fig. 10)

Déplacer la lime dans le sens de la flèche pour un aiguisage grossier ensuite finir avec une pierre à huile.

- (1) Utiliser une lime à fer fine ou de grain intermédiaire.
- (2) Enduire la pierre à huile d'huile pour machine (huile pour bicycle ou semblable).
- (3) Utiliser une pierre à aiguiser pour supprimer la limaille sur l'arrière du tranchant de la lame.

### Fréquence de l'aiguisage de la lame

Ceci varie en fonction du type d'arbustes taillés et de la fréquence d'utilisation, il est cependant conseillé d'aiguiser la lame environ une fois par année pour maintenir un bon tranchant.

### REMARQUE

Ne pas utiliser d'eau pour nettoyer la lame pour prévenir la rouille et autres dommages.

## 2. Graissage de la lame

La sève adhère au bord de la lame pendant la taille augmentant la charge et accélérant l'usure de l'accumulateur. Utiliser de l'huile pour machine (huile pour bicycle ou similaire) pour graisser la lame, puis l'essuyer avec un chiffon. Pour éviter que la lame rouille, ne pas oublier de la graisser après chaque utilisation et lorsqu'elle ne sert pas pendant une période prolongée avant de mettre la lame dans l'étui pour lame.

## 3. Vérification des vis de fixation

Vérifier régulièrement toutes les vis de fixation et s'assurer qu'elles sont bien serrées. S'il advient qu'une vis se desserre, la resserrer immédiatement. Le fait de négliger ce point pourrait entraîner de graves dangers.

## 4. Entretien du moteur

Le bobinage de l'ensemble moteur est le « cœur » même de l'outil électrique. Veiller soigneusement à ce que ce bobinage ne soit pas endommagé et/ou mouillé par de l'huile ou de l'eau.

## 5. Inspection des bornes (outil et batterie)

Assurez-vous qu'aucun copeau ou poussière se n'est accumulé sur les bornes.

À l'occasion, vérifier avant, pendant et après le fonctionnement.

### ATTENTION

Retirez tous les copeaux ou la poussière qui se sont accumulés sur les bornes.

Le non-respect de cette consigne pourrait provoquer un dysfonctionnement.

## 6. Nettoyage de l'extérieur

Si la taille haie est sale, essuyez-le avec un chiffon sec et doux ou un chiffon imbibé d'eau savonneuse. N'utilisez pas de solvant chloré, d'essence ou de diluant, car ils dissolvent les matières plastiques.

## 7. Transport de l'outil

Retirer la batterie et fixer l'étui à la lame avant de transporter l'outil.

Si l'outil est transporté sans étui, la lame peut entrer en contact avec votre corps et provoquer une blessure.

## 8. Rangement

Rangez l'outil électrique et la batterie dans un endroit où la température est inférieure à 40°C et hors de portée des enfants.

### REMARQUE

Stockage des batteries au lithium-ion.

S'assurer que les batteries au lithium-ion ont été entièrement chargées avant de les stocker.

Le stockage prolongé (3 mois ou plus) de batteries faiblement chargées peut entraîner une détérioration des performances, réduisant considérablement la durée d'autonomie des batteries alors incapables de tenir une charge.

Il est cependant possible de recouvrer la capacité d'autonomie d'une batterie considérablement endommagée en alternant deux à cinq fois charge et utilisation.

Si la durée d'autonomie de la batterie reste extrêmement courte malgré les charges et utilisations consécutives, considérer la batterie en fin de vie et s'en procurer une neuve.

### ATTENTION

Lors de l'utilisation et de l'entretien d'un outil électrique, respecter les règlements et les normes de sécurité en vigueur dans le pays en question.

### Avis important sur les batteries pour outils électriques sans fil HiKOKI

Toujours utiliser une de nos batteries originales spécifiées. Nous ne saurions garantir la sécurité et la performance de notre outil électrique sans fil s'il est utilisé avec une batterie autre que celle que nous avons spécifiée, ou encore si la batterie est démontée et modifiée (par exemple, le démontage et remplacement des cellules ou autres composants internes).

### GARANTIE

Nous garantissons que l'ensemble des outils électriques HiKOKI sont conformes aux réglementations spécifiques statutaires/nationales. Cette garantie ne couvre pas les défauts ni les dommages inhérents à une mauvaise utilisation, une utilisation abusive ou l'usure et les dommages normaux. En cas de réclamation, veuillez envoyer l'outil électrique, en l'état, accompagné du CERTIFICAT DE GARANTIE qui se trouve à la fin du mode d'emploi, dans un service après-vente HiKOKI agréé.

### Au sujet du bruit et des vibrations

Les valeurs mesurées ont été déterminées en fonction de la norme EN62841 et déclarées conformes à ISO 4871.

Niveau de puissance sonore pondérée A : 91 dB (A)

Niveau de pression acoustique pondérée A : 83 dB (A)

Incertitude K : 3 dB (A).

Porter des protections anti-bruit.

Valeurs totales des vibrations (somme vectorielle triaxiale) déterminées conformément à EN62841.

À vide:

$a_h = 2,2 \text{ m/s}^2$ , Incertitude K = 1,5  $\text{m/s}^2$

La valeur totale déclarée des vibrations et la valeur déclarée des émissions sonores ont été mesurées conformément à une méthode de test normalisée et peuvent être utilisées pour comparer un outil avec un autre.

Elles peuvent également être utilisées dans une évaluation préliminaire de l'exposition.

### AVERTISSEMENT

○ Les vibrations et les émissions sonores lors de l'utilisation réelle de l'outil électrique peuvent différer de la valeur totale déclarée en fonction de la manière dont l'outil est utilisé, en particulier du type de pièce à usiner ; et

○ Identifier les mesures de protection de l'utilisateur fondées sur une estimation de l'exposition en conditions d'utilisation (tenant compte de tous les aspects du cycle d'utilisation, tels que les moments où l'outil est mis hors tension ou lorsqu'il tourne à vide en plus des temps de déclenchements).

## REMARQUE

Par suite du programme permanent de recherche et de développement HiKOKI, ces spécifications peuvent faire l'objet de modifications sans avis préalable.

## DÉPANNAGE

Consulter le tableau d'inspection ci-après si l'outil ne fonctionne pas correctement. Si le problème n'est pas réglé, veuillez vous adresser au concessionnaire ou à un centre de réparations HiKOKI.

### 1. Outil électrique

Symptôme	Cause possible	Abhilfe
L'outil ne fonctionne pas.	Aucune énergie dans la batterie	Charger la batterie.
	L'accumulateur n'est pas bien installé.	Retirer l'accumulateur du compartiment de l'outil et vérifier s'il y a des matières étrangères. Vérifier également la propreté des électrodes de l'accumulateur. Vérifier si un dé clic est émis lorsque l'accumulateur est mis en place.
	Matières étrangères logées dans la lame.	En cas de matière étrangère dans la lame, retirer l'accumulateur et l'enlever à l'aide d'une paire de pinces ou un outil similaire. Faire très attention, car l'outil peut démarrer lorsque la matière étrangère est retirée. Le fonctionnement de la lame peut être entravé par de la sève ou de la rouille. Utiliser une brosse métallique ou un outil similaire pour retirer de la sève ou de la rouille.
	L'outil a servi pour effectuer de gros travaux.	C'est le résultat d'une fonction destinée à protéger l'accumulateur en arrêtant le moteur lorsque l'outil est soumis à une charge trop importante. Relâcher l'interrupteur et retirer ce qui a causé l'excès de charge et tirer l'interrupteur pour reprendre les travaux.
L'outil ne coupe pas bien.	La lame est émoussée.	Avec une brosse métallique ou un autre outil, éliminer la sève et la rouille puis aiguiser la lame avec une lime ou une pierre à huile. Si cela ne permet pas d'aiguiser la lame, c'est qu'elle a atteint la fin de sa durée utile. Remplacer la lame par une neuve.
	La lame s'est arrêtée, car elle a été utilisée pour couper une branche dont la largeur dépasse sa capacité de coupe. <b>REMARQUE</b> Les travaux qui entraînent l'arrêt fréquent de la lame finiront par endommager le moteur.	Il est possible que la capacité de l'outil ne permette pas de couper certains arbustes dont le bois est très dur même si la largeur se situe dans sa plage de capacité. Supprimer les branches épaisses avec une cisaille à émonder avant de commencer le travail.
		La capacité de l'outil peut également être dépassée par une coupe oblique, car la longueur de la coupe se trouve augmentée. Faire certain de couper les branches épaisses selon le bon angle.
L'outil s'est arrêté soudainement	L'outil était en surcharge	Débarrassez-vous du problème provoquant la surcharge.
	La batterie est en surchauffe.	Laissez la batterie refroidir.
La batterie ne peut pas être installée	Essayer d'installer une batterie d'un autre type que celui défini pour l'outil.	Veuillez installer une batterie de type multi-voit.

2. Chargeur

Symptôme	Cause probable	Solution
Le témoin de charge clignote rapidement en violet et le chargement de la batterie ne démarre pas.	La batterie n'est pas insérée jusqu'au bout.	Insérez la batterie fermement.
	Il y a une substance étrangère dans la borne de la batterie ou là où la batterie est fixée.	Retirez les corps étrangers.
Le témoin indicateur de chargement clignote en rouge et le chargement de la batterie ne démarre pas.	La batterie n'est pas insérée jusqu'au bout.	Insérez la batterie fermement.
	La batterie est en surchauffe.	Si laissez, la batterie commencera automatiquement à charger si la température diminue, mais cela peut réduire la vie de la batterie. Il est recommandé que la batterie soit refroidie dans un lieu bien ventilé à l'écart de la lumière directe du soleil avant de la charger.
La durée d'autonomie de la batterie est courte même si la batterie est complètement chargée.	La durée de vie de la batterie est usée.	Remplacez la batterie par une neuve.
La batterie prend un certain temps à charger.	La température de la batterie, le chargeur ou l'environnement est extrêmement faible.	Chargez la batterie à l'intérieur ou dans un autre environnement plus chaud.
	Les orifices du chargeur sont obstrués, ce qui risque de surchauffer ses composants internes.	Évitez de bloquer les orifices.
	Le ventilateur de refroidissement n'est pas en marche.	Contactez un centre de service après-vente HiKOKI agréé pour la réparation.
Le témoin d'alimentation USB s'est éteint et le dispositif USB a arrêté de charger.	La capacité de la batterie est devenue faible.	Remplacez la batterie par une qui a encore de la capacité.
		Branchez la fiche d'alimentation du chargeur dans une prise électrique.
Le témoin d'alimentation USB ne s'éteint pas, même si le dispositif USB a fini de charger.	Le témoins d'alimentation USB s'allume en vert afin d'indiquer que la charge USB est possible.	Il ne s'agit pas d'un dysfonctionnement.
L'état de charge d'un dispositif USB ou sa fin de chargement n'est pas clair.	Le témoin d'alimentation USB ne s'éteint pas même lorsque la charge est terminée.	Examinez le dispositif USB qui est en charge afin de confirmer son état de charge.
Le chargement d'un dispositif USB s'arrête en cours.	Le chargeur a été branché dans une prise électrique pendant que le dispositif USB était en charge à l'aide de la batterie de la source d'alimentation.	Il ne s'agit pas d'un dysfonctionnement. Le chargeur met en pause la charge USB pendant environ 5 secondes lorsqu'il différencie entre les sources d'alimentation.
	Une batterie a été insérée dans le chargeur pendant que le dispositif USB est en train d'être chargé à l'aide d'une prise électrique comme source d'alimentation.	
Le chargement du dispositif USB se met en pause à mi-chemin lorsque la batterie et le dispositif USB sont chargés en même temps.	La batterie est complètement chargée.	Il ne s'agit pas d'un dysfonctionnement. Le chargeur met en pause la charge USB pendant environ 5 secondes pendant qu'il vérifie si la batterie a été complètement chargée.
Le chargement du dispositif USB ne démarre pas lorsque la batterie et le dispositif USB sont chargés en même temps.	La capacité de la batterie restante est extrêmement faible.	Il ne s'agit pas d'un dysfonctionnement. Lorsque la capacité de la batterie atteint un certain niveau, la charge USB démarre automatiquement.

## AVVERTENZE E ISTRUZIONI PER LA SICUREZZA

Si deve inoltre prestare particolare attenzione alle parti del manuale precedute dai seguenti richiami:

### AVVERTENZA

Indica la forte possibilità di lesioni fisiche gravi o anche fatali in caso di mancata osservanza delle istruzioni fornite.

### ATTENZIONE

Indica la forte possibilità di lesioni fisiche gravi o danneggiamento della macchina in caso di mancata osservanza delle istruzioni fornite.

### NOTA

Fornisce informazioni utili all'uso corretto della macchina.

## AVVERTIMENTI GENERALI DI SICUREZZA SUGLI UTENSILI ELETTRICI

### ⚠ AVVERTENZA

**Leggere tutti gli avvertimenti di sicurezza, le istruzioni e le specifiche in dotazione con il presente utensile elettrico.**

*La mancata osservanza di tutte le istruzioni elencate di seguito può provocare scosse elettriche, incendio e/o lesioni gravi.*

**Salvare tutti gli avvertimenti e le istruzioni per riferimenti futuri.**

*Il termine "elettroutensili" riportato nelle avvertenze si riferisce agli elettroutensili azionati con alimentazione di rete (via cavi) o a batterie (senza cavi).*

#### 1) Sicurezza dell'area operativa

##### a) Mantenere l'area operativa pulita e ordinata.

*Aree operative sporche o disordinate possono favorire gli infortuni.*

##### b) Non utilizzare gli elettroutensili in atmosfere esplosive, ad es. in presenza di liquidi, gas o polveri infiammabili.

*Gli elettroutensili generano delle scintille che potrebbero accendere la polvere o i fumi.*

##### c) Tenere lontani bambini e astanti durante l'utilizzo degli elettroutensili.

*Qualsiasi distrazione può essere causa di perdita di controllo.*

#### 2) Sicurezza elettrica

##### a) Le spine degli elettroutensili devono essere idonee alle prese disponibili. Non modificare mai le prese. Con gli elettroutensili a massa (messi a terra), non utilizzare alcun adattatore.

*L'utilizzo di spine intatte e corrispondenti alle prese disponibili ridurrà il rischio di scosse elettriche.*

##### b) Evitare qualsiasi contatto con le superfici a massa o a terra, quali tubi, radiatori, fornelli e frigoriferi.

*In caso di messa a terra o massa del corpo, sussiste un maggior rischio di scosse elettriche.*

##### c) Non esporre gli elettroutensili alla pioggia o all'umidità.

*La penetrazione di acqua negli elettroutensili aumenterà il rischio di scosse elettriche.*

##### d) Non tirare il cavo. Non utilizzarlo per il trasporto, o per tirare o scollegare l'elettroutensile.

*Tenere il cavo lontano da fonti di calore, oli, bordi appuntiti o parti in movimento. Cavi danneggiati o attorcigliati possono aumentare il rischio di scosse elettriche.*

##### e) Durante l'uso degli elettroutensili all'esterno, utilizzare una prolunga idonea per usi esterni.

*L'utilizzo di cavi per esterno riduce il rischio di scosse elettriche.*

##### f) Se è impossibile evitare l'impiego di un elettroutensile in un luogo umido, utilizzare l'alimentazione protetta da un dispositivo a corrente residua (RCD).

*L'uso di un RCD riduce il rischio di scosse elettriche.*

#### 3) Sicurezza personale

##### a) Durante l'uso degli elettroutensili, state all'erta, verificate ciò che state eseguendo e adottate sempre il buon senso.

**Non utilizzate gli elettroutensili qualora siate stanchi, sotto l'influenza di farmaci, alcol o cure mediche.**

*Anche un attimo di disattenzione durante l'uso degli elettroutensili potrebbe essere causa di gravi lesioni personali.*

##### b) Indossate l'attrezzatura di protezione personale. Indossate sempre le protezioni oculari.

*L'attrezzatura protettiva, quali maschera facciale, calzature di sicurezza antiscivolo, caschi o protezioni uditive, utilizzata nelle condizioni appropriate, ridurrà il rischio di lesioni personali.*

##### c) Impedite le accensioni involontarie. Prima del collegamento a una sorgente di alimentazione e/o pacco batteria e prima di raccogliere o trasportare l'utensile, verificate che l'interruttore sia posizionato su OFF.

*Il trasporto degli elettroutensili tenendo le dita sull'interruttore o l'attivazione elettrica degli utensili che hanno l'interruttore su ON, implica il rischio di incidenti.*

##### d) Prima di attivare l'elettroutensile, rimuovete qualsiasi chiave di regolazione.

*Lasciando la chiave in un componente in rotazione dell'elettroutensile, sussiste il rischio di lesioni personali.*

##### e) Mantenersi in equilibrio. Mantenersi sempre su due piedi, in equilibrio stabile.

*Ciò consente di controllare al meglio l'elettroutensile in caso di situazioni impreviste.*

##### f) Vestirsi in modo adeguato. Non indossare abiti larghi o gioielli. Tenere i capelli e gli abiti lontani dalle parti in movimento.

*Abiti allentati, gioielli e capelli lunghi potrebbero impigliarsi nelle parti in movimento.*

##### g) In caso di dispositivi provvisti di collegamento ad apparecchiature di rimozione e raccolta polveri, verificare che queste siano collegate e utilizzate in modo adeguato.

*L'utilizzo della raccolta della polvere può ridurre i rischi connessi alle polveri.*

##### h) Non lasciare che la familiarità acquisita con l'uso frequente di strumenti consenta di diventare troppo sicuri di sé e ignorare i principi di sicurezza dello strumento.

*Un'azione disattenta può causare gravi lesioni in una frazione di secondo.*

#### 4) Utilizzo e manutenzione degli elettroutensili

##### a) Non utilizzare elettroutensili non idonei. Utilizzare l'elettroutensile idoneo alla propria applicazione. Utilizzando l'elettroutensile corretto, si garantirà un'esecuzione migliore e più sicura del lavoro, alla velocità di progetto.

##### b) Non utilizzare l'elettroutensile qualora non sia possibile accenderlo/spegnerlo tramite l'interruttore.

*È pericoloso utilizzare elettroutensili che non possano essere azionati dall'interruttore. Provvedere alla relativa riparazione.*

- c) Prima di effettuare qualsiasi regolazione, sostituire gli accessori o riporre gli utensili elettrici, scollegare la spina dalla presa elettrica e/o rimuovere il pacco batteria, se staccabile, dall'utensile elettrico.  
*Queste misure di sicurezza preventive riducono il rischio di avvio involontario dell'elettrotensile.*
- d) Depositare gli elettrotensili non utilizzati lontano dalla portata dei bambini ed evitare che persone non esperte di elettrotensili o non a conoscenza di quanto riportato sulle presenti istruzioni azionino l'elettrotensile.  
*È pericoloso consentire che utenti non esperti utilizzino gli elettrotensili.*
- e) Manutenzione di utensili elettrici e accessori. Verificare che non vi siano componenti in movimento disallineati o bloccati, componenti rotti o altre condizioni che potrebbero influenzare negativamente il funzionamento dell'utensile elettrico. In caso di guasti, provvedere alla riparazione dell'elettrotensile prima di riutilizzarlo.  
*Molti incidenti sono causati da una scarsa manutenzione.*
- f) Mantenere gli strumenti di taglio affilati e puliti.  
*Gli strumenti di taglio in condizioni di manutenzione adeguata, con bordi affilati, sono meno soggetti al bloccaggio e sono più facilmente controllabili.*
- g) Utilizzare l'elettrotensile, gli accessori, le punte, ecc. in conformità a quanto riportato nelle presenti istruzioni, tenendo in debita considerazione le condizioni operative e il tipo di lavoro da eseguire.  
*L'uso dell'utensile elettrico per operazioni diverse da quelle previste potrebbe causare una situazione pericolosa.*
- h) Tenere le maniglie e le superfici di presa asciutte, pulite e libere da olio e grasso.  
*Maniglie e superfici di presa scivolose non consentono una movimentazione e un controllo sicuri dell'utensile in situazioni impreviste.*
- 5) Utilizzo e cura dell'utensile batteria
- a) Ricaricare solo con il caricatore specificato dal produttore.  
*Un caricatore adatto per un tipo di gruppo batteria può creare un rischio di incendio quando viene utilizzato con un altro gruppo batteria.*
- b) Usare utensili elettrici con gruppi batteria specificatamente designati.  
*L'utilizzo di qualsiasi altro gruppo batteria può creare un rischio di lesioni e incendi.*
- c) Quando il gruppo batteria non viene utilizzato, tenerlo lontano da altri oggetti metallici come graffette, monete, chiavi, chiodi, viti, o altri piccoli oggetti metallici che possono creare una connessione da un terminale a un altro.  
*Cortocircuitare i terminali della batteria insieme può causare ustioni o incendi.*
- d) In condizioni abusive, del liquido può fuoriuscire dalla batteria; evitare il contatto. Se il contatto si verifica accidentalmente, sciacquare con acqua. Se il liquido entra a contatto con gli occhi, richiedere assistenza medica.  
*Il liquido che fuoriesce dalla batteria può causare irritazioni o ustioni.*
- e) Non utilizzare un pacco batteria o un utensile danneggiato o modificato.  
*Le batterie danneggiate o modificate potrebbero presentare comportamenti imprevedibili, con la conseguenza di incendi, esplosioni o rischio di lesioni.*
- f) Non esporre un pacco batteria o un utensile a fiamme o temperatura eccessiva.  
*L'esposizione a fiamme o temperatura oltre i 130°C potrebbe causare un'esplosione.*
- g) Seguire tutte le istruzioni per la ricarica e non caricare il pacco batteria o l'utensile al di fuori dell'intervallo di temperatura specificato nelle istruzioni.  
*La ricarica scorretta o a temperature al di fuori dell'intervallo specificato potrebbe danneggiare la batteria e aumentare il rischio di incendi.*
- 6) Assistenza
- a) Affidate le riparazioni dell'elettrotensile a persone qualificate che utilizzino solamente parti di ricambio identiche.  
*Ciò garantirà il mantenimento della sicurezza dell'elettrotensile.*
- b) Non eseguire mai assistenza sui pacchi batteria danneggiati.  
*L'assistenza dei pacchi batteria deve essere eseguita solo dal produttore o da personale di assistenza autorizzato.*

## PRECAUZIONI

Tenere lontano dalla portata di bambini e invalidi. Quando non utilizzati, gli strumenti dovranno essere depositi lontano dalla portata di bambini e invalidi.

## AVVERTIMENTI DI SICUREZZA DEL TOSASIEPI

- a) Non utilizzare il tagliasiepi in condizioni di maltempo soprattutto quando vi è il rischio di fulmini. Ciò riduce il rischio di venire colpiti dai fulmini.
- b) Tenere tutti i cavi di alimentazione e gli altri cavi lontani dall'area di taglio. I cavi di alimentazione o altri cavi potrebbero essere nascosti in siepi o cespugli e possono essere accidentalmente tagliati dalla lama.
- c) Indossare sempre le protezioni auricolari. Un'adeguata protezione riduce il rischio di perdita dell'udito.
- d) Afferrare il tagliasiepi solo dalle superfici di presa isolate, in quanto la lama potrebbe venire a contatto con fili elettrici nascosti. Le lame a contatto con un filo "in tensione" potrebbero rendere le parti metalliche esposte del tagliasiepi "in tensione" e potrebbero causare scosse elettriche all'operatore.
- e) Tenere tutte le parti del corpo lontane dalla lama. Non rimuovere il materiale tagliato o reggere il materiale da tagliare quando le lame sono in movimento. Le lame continuano a muoversi dopo lo spegnimento dell'interruttore. Anche un attimo di disattenzione durante l'uso del tagliasiepi potrebbe essere causa di gravi lesioni personali.
- f) Quando si rimuove il materiale inceppato o si esegue la manutenzione del tagliasiepi, assicurarsi che tutti gli interruttori di alimentazione siano spenti e che il pacco batteria sia stato rimosso o scollegato. L'azionamento imprevisto del tagliasiepi durante la rimozione di materiale inceppato o durante la manutenzione può causare gravi lesioni personali.
- g) Trasportare il tagliasiepi tenendolo dall'impugnatura con la lama ferma e facendo attenzione a non azionare l'interruttore di alimentazione. Il trasporto corretto del tagliasiepi riduce il rischio di avviamento involontario e di conseguenti lesioni personali provocate dalle lame.
- h) Quando si trasporta o si ripone il tagliasiepi, utilizzare sempre la copertura delle lame. Il corretto utilizzo del tagliasiepi riduce il rischio di lesioni personali causate dalle lame.



## PRECAUZIONI PER IL TOSASIEPI A BATTERIA

1. Prima di iniziare il lavoro, assicurarsi che nell'area di lavoro non siano presenti cavi di alimentazione o oggetti estranei, come recinzioni metalliche o cavi nascosti. La lama potrebbe entrare in contatto con il cavo di alimentazione causando scosse elettriche, guasti di terra e altri incidenti.
2. Tenere l'utensile saldamente con entrambe le mani durante l'uso per impedire lesioni. (Fig. 1-A)
3. Tenere le mani e tutte le parti del corpo lontano dalla lama per impedire contatti che potrebbero provocare lesioni.
4. Assicurarsi che la lama e tutti gli accessori siano installati correttamente. L'installazione errata potrebbe causare l'allentamento della lama o degli accessori, provocando lesioni.
5. Assicurarsi che la lama non sia rotta, deformata o eccessivamente usurata prima di iniziare la lavorazione. Non usare una lama in questa condizione siccome potrebbe rompersi e provocare lesioni.
6. Non usare l'utensile per tagliare cavi, lastre metalliche o altri oggetti duri. L'utensile potrebbe essere danneggiato e provocare lesioni.
7. Se l'utensile non funziona normalmente e produce un rumore strano, spegnerlo immediatamente e farlo controllare o riparare.
8. Se l'utensile cade o urta contro un oggetto, controllare la lama e il corpo per eventuali danni, crepe e deformazioni. L'uso di una lama danneggiata, deformata o crepata potrebbe provocare lesioni.
9. Non smontare la lama. Ciò potrebbe provocare lesioni.
10. Questo prodotto genera vibrazioni durante l'uso. Questo rende le lavorazioni lunghe e continuamente fisicamente estenuanti, pertanto evitare una postura errata e assicurarsi di fare pause frequenti. Inoltre, durante i periodi di lavori brevi, interrompere immediatamente la lavorazione per riposarsi quando si avverte un affaticamento nelle dita, mani, braccia o spalle.
11. Usare guanti o indumenti per proteggere le mani durante la manipolazione della lama. Una manipolazione disattenta potrebbe causare lesioni.
12. Non esporre la lama a pressione eccessiva durante il taglio siccome la lama potrebbe danneggiarsi.
13. La lama diventa estremamente calda dopo il taglio. Non toccarla per impedire ustioni.
14. L'utensile deve essere utilizzato da un operatore che si trova in piedi in una posizione stabile sul suolo. Non utilizzare l'utensile su una scala o in una posizione instabile.
15. Per prevenire incidenti imprevisti, non lasciare mai in funzionamento un utensile incustodito su un supporto o sul pavimento.
16. Non esporre l'utensile a insetticidi e altri agenti chimici. Tali agenti chimici potrebbero causare crepature e altri danni.
17. Non bloccare la leva di attivazione o l'interruttore anteriore in posizione tirata. Se si tira accidentalmente, l'unità potrebbe mettersi in funzione improvvisamente, causando lesioni.
18. Non utilizzare il prodotto se l'utensile o i morsetti della batteria (montaggio batteria) sono deformati. Installare la batteria potrebbe causare un corto circuito con conseguenti emissioni di fumo o accensione.
19. Conservare i terminali dell'utensile (montaggio della batteria) liberi da detriti e polvere.
  - Prima dell'uso, assicurarsi che detriti e polvere non si siano accumulati nell'area dei terminali.
  - Durante l'uso, cercare di evitare che detriti o polvere provenienti dall'utensile cadano sulla batteria.

- Quando si interrompe il funzionamento o dopo l'uso, non lasciare l'utensile in un'area in cui potrebbe essere esposto alla caduta di detriti o polvere. Farlo potrebbe causare un corto circuito con conseguenti emissioni di fumo o accensione.

## AVVERTENZE DI SICUREZZA AGGIUNTIVE

### Quando si rimuove la custodia della lama AVVERTENZA

Assicurarsi di spegnere l'utensile e togliere la batteria dall'utensile prima di fissare e rimuovere la custodia della lama.

### ATTENZIONE

Per impedire lesioni, prestare attenzione quando si ripone la lama nella custodia.

### Quando si cambia la velocità NOTA

La batteria deve essere montata sul corpo principale e la leva di attivazione dell'impugnatura principale deve essere tirata, altrimenti il LED non si illumina, anche se viene premuto il pulsante selettore.

### Durante l'uso AVVERTENZA

- Per prevenire incidenti, assicurarsi che non vi siano persone nella zona di lavoro.
- Usare occhiali protettivi durante la lavorazione per impedire lesioni provocate da ramoscelli e trucioli di legno.
- Non usare l'utensile per tagliare cavi, lastre metalliche o altri oggetti duri. L'utensile potrebbe essere danneggiato e provocare lesioni.

### ATTENZIONE

- Usare un paio di cesoie per potatura per tagliare i rami spessi prima di utilizzare il tagliaiepi. Non sforzare l'utensile per impedire la rottura.
- Arrestare immediatamente l'utensile se la lama si pianta contro un ramo troppo pesante. Non lasciare che il motore si blocchi siccome potrebbe danneggiare il motore.
- Usare solamente per tagliare l'arbusto.

### NOTA

- Lubrificare (usando olio per macchina da cucire, olio minerale, ecc.) la lama prima di iniziare e poi ogni ora. Usare una quantità adeguata di olio e pulire via l'olio in eccesso.
- Durante la lavorazione (per esempio, durante le pause) non lasciare l'utensile in un luogo esposto alla luce solare diretta o a temperature elevate. Ciò impedirà il corretto raffreddamento e potrebbe provocare danni.
- Non usare l'utensile per lavori che eccedono la sua capacità. Un tale utilizzo potrebbe causare il blocco o il rallentamento del motore, danneggiandolo.
- Non usare l'utensile per tagliare il prato o le erbacce. L'erba o le erbacce potrebbero attaccarsi alla lama.
- Tagliare i rami spessi premendo delicatamente le lame contro il ramo.

## PRECAUZIONI PER LA BATTERIA E IL CARICABATTERIA

1. Caricare sempre a batteria a una temperatura ambiente compresa tra -10 e 40°C. Una temperatura inferiore a -10°C comporterà un sovraccarico con conseguente pericolo. La batteria non può essere ricaricata ad una temperatura superiore ai 40°C. La temperatura ideale è compresa fra i 20-25 gradi.



2. Non usare il caricatore in modo continuo.  
Quando un'operazione di ricarica è terminata, prima di iniziare una seconda, lasciare che il caricatore riposi per 15 minuti.
3. Non permettere che sostanze estranee entrino nel foro di collegamento della batteria ricaricabile.
4. Non smontare mai la batteria ricaricabile o il caricatore.
5. Non provocare mai dei corto-circuiti alla batteria ricaricabile.  
Il fenomeno provoca surriscaldamento e una sovraccorrente elettrica. Può quindi causare ustioni o danni alla batteria.
6. Non gettare la batteria nel fuoco.  
Può esplodere.
7. Usando una batteria scarica, il caricatore può venir danneggiato.
8. Non appena la vita della batteria dopo le operazioni di ricarica diventa troppo breve per fini pratici, portare la batteria al negozio dove è stata acquistata. Non gettarla mai via.
9. Non inserire alcun oggetto nelle fessure di ventilazione del caricatore.  
Inserendo oggetti metallici o infiammabili nelle fessure di ventilazione, si possono causare facilmente delle scosse elettriche, o si può danneggiare il caricatore.
6. Non usare la batteria per uno scopo diverso da quelli specificati.
7. Se la ricarica della batteria non si completa anche quando è passato un tempo di ricarica specificato, interrompere immediatamente la ricarica.
8. Non mettere o sottoporre la batteria a temperature elevate o ad alta pressione come in un forno microonde, essiccatore o contenitore ad alta pressione.
9. Tenere immediatamente lontano dal fuoco quando si rilevano perdite o maleodore.
10. Non usare in un luogo dove viene generata forte elettricità statica.
11. Se si verifica la perdita delle batterie, maleodore, generazione di calore, scolorimento o deformazione, o se appaiono anomalie di qualsiasi natura durante l'uso, la ricarica o la conservazione, rimuoverla immediatamente dall'apparecchio o carica batteria, e interrompere l'uso.
12. Non immergere la batteria né consentire ad alcun liquido di penetrare all'interno. La penetrazione di liquidi conduttivi, per esempio acqua, può causare danni e quindi provocare incendi o esplosioni. Conservare la batteria in un luogo fresco e asciutto, lontano da materiali infiammabili e combustibili. Le atmosfere di gas corrosivi devono essere evitate.

## PRECAUZIONI SULLA BATTERIA AGLI IONI DI LITIO

Per estendere la durata, la batteria agli ioni di litio è munita di una funzione di protezione per arrestarne l'uscita.

Nei casi da 1 a 3 descritti di seguito, durante l'utilizzo del prodotto, anche se state premendo l'interruttore, il motore potrebbe arrestarsi. Ciò non indica un malfunzionamento ma è il risultato della funzione di protezione.

1. Quando la rimanente alimentazione della batteria si esaurisce, il motore si arresta.  
In tal caso, ricaricarla immediatamente.
2. Se l'utensile è sovraccarico, il motore potrebbe arrestarsi. In tal caso, rilasciare l'interruttore dell'utensile ed eliminare le cause del sovraccarico. Dopo ciò, sarà possibile riutilizzarlo.
3. Se la batteria si surriscalda in lavori di sovraccarico, l'alimentazione della batteria potrebbe arrestarsi.  
In tal caso, interrompere l'uso della batteria e lasciarla raffreddare. Dopo ciò, sarà possibile riutilizzarlo.

Inoltre, si prega di prestare attenzione al seguente avvertimento e cautela.

### ATTENZIONE

Per prevenire qualsiasi perdita delle batterie, generazione di calore, emissione di fumi, esplosione e accensione, assicurarsi di prestare attenzione alle seguenti precauzioni.

1. Assicurarsi che la polvere e i detriti non si accumulino sulla batteria.
  - Durante la lavorazione, assicurarsi che la polvere e i detriti non si depositino sulla batteria.
  - Assicurarsi che qualsiasi polvere e detriti che si depositano sull'utensile elettrico durante la lavorazione non si accumulino sulla batteria.
  - Non conservare una batteria inutilizzata in un luogo esposto a polvere e detriti.
  - Prima di ritirare una batteria, rimuovere la polvere e i detriti che si sono depositati su di essa e non conservarla insieme a parti metalliche (viti, chiodi, ecc.).
2. Non forare la batteria con un oggetto appuntito come un chiodo, non colpire con un martello, calpestare, lanciare o sottoporre la batterie a violenti urti fisici.
3. Non usare batterie apparentemente danneggiate o deformate.
4. Non usare batterie con la polarità invertita.
5. Non collegare direttamente a prese elettriche o prese per caricabatteria da auto.

### ATTENZIONE

1. Se il liquido che fuoriesce dalla batteria entra negli occhi, non sfregare gli occhi e lavarli bene con acqua fresca e pulita come acqua di rubinetto e contattare immediatamente un medico.  
Se non viene trattato, il liquido può causare problemi agli occhi.
2. Se il liquido fuoriesce sulla pelle o gli abiti, lavare bene con acqua pulita come l'acqua del rubinetto immediatamente.  
C'è una possibilità che possa causare irritazione alla pelle.
3. Se si riscontrano ruggine, maleodore, surriscaldamento, scolorimento, deformazione, e/o altre irregolarità quando si utilizza la batteria per prima volta, non usarla e restituirla al fornitore o venditore.

### AVVERTENZA

Se un oggetto estraneo conduttivo di elettricità entra nei terminali della batteria agli ioni di litio, potrebbe verificarsi un corto circuito causando il rischio di un incendio. Osservate le seguenti precauzioni quando ritirate la batteria.

- **Non posizionate trucioli, chiodi, cavi in acciaio, rame o altri cavi conduttivi di elettricità nella custodia.**
- **Installate la batteria nell'utensile elettrico o conservatela premendola contro il coperchio per la batteria finché i fori di ventilazione vengono coperti per impedire corto-circuiti. (Vedere Fig. 2)**

## INFORMAZIONI SUL TRASPORTO DELLA BATTERIA AGLI IONI DI LITIO

Quando si trasporta una batteria agli ioni di litio, adottare le seguenti precauzioni.

### ATTENZIONE

- Avvisare l'azienda di trasporti che il pacchetto contiene una batteria agli ioni di litio, informare l'azienda della sua potenza di uscita e seguire le istruzioni della società di trasporti quando si organizza il trasporto.
- Le batterie agli ioni di litio che superano la potenza di uscita di 100 Wh sono classificate come merci pericolose e necessitano di procedure speciali.
  - Per il trasporto all'estero, è necessario rispettare le leggi internazionali e le norme e i regolamenti previsti nel Paese di destinazione.

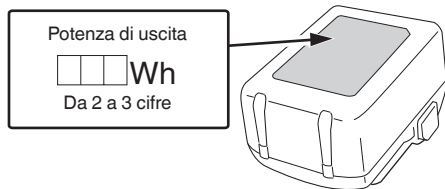

12	Coperchio della batteria
13	Custodia della lama
14	Interruttore indicatore livello batteria
15	Spia di indicazione livello della batteria

## SIMBOLI

### AVVERTENZA

Di seguito mostriamo i simboli usati per la macchina. Assicurarsi di comprenderne il significato prima dell'uso.

	CH3656DA / CH3672DA: Tagliasiepi a batteria
	Per ridurre il rischio di lesioni, l'utente deve leggere il manuale delle istruzioni.
	Non esporre alla pioggia.
	Solo per Paesi UE Non gettare le apparecchiature elettriche tra i rifiuti domestici! Secondo la Direttiva Europea 2012/19/UE sui rifiuti di apparecchiature elettriche ed elettroniche e la sua attuazione in conformità alle norme nazionali, le apparecchiature elettriche esauste devono essere raccolte separatamente, al fine di essere reimpiegate in modo eco-compatibile.
	Indossate sempre le protezioni oculari.
	Indossare sempre i dispositivi di protezione acustica.
	Tenere le mani lontane dalla lama
	Accensione
	Spegnimento
	Rimozione della batteria
	Pulsante selettore
	1 LED illuminato: 1000 min <sup>-1</sup>
	2 LED illuminati: 1170 min <sup>-1</sup>
	3 LED illuminati: 1330 min <sup>-1</sup>
	4 LED illuminati: 1500 min <sup>-1</sup>

## PRECAUZIONI PER IL COLLEGAMENTO DEL DISPOSITIVO USB (UC18YSL3)

Quando si verifica un problema inaspettato, i dati contenuti in un dispositivo USB collegato a questo prodotto potrebbero risultare danneggiati o mancanti. Assicurarsi sempre di eseguire il backup di qualsiasi dato contenuto nel dispositivo USB prima dell'utilizzo con questo prodotto.

Notare che la nostra azienda non si assume in alcun modo alcuna responsabilità per qualsiasi dato memorizzato nel dispositivo USB che risulti danneggiato o mancante, né per qualsiasi eventuale danno che possa verificarsi su un dispositivo collegato.

### ATTENZIONE

- Prima dell'uso, controllare il cavo di collegamento USB per eventuali difetti o danni.  
L'utilizzo di un cavo USB difettoso o danneggiato può causare emissione di fumo o incendio.
- Quando il prodotto non è in uso, coprire la porta USB con la copertura in gomma.  
L'accumulo di polvere ecc. nella porta USB può causare emissione di fumo o incendio.

### NOTA

- Ci potrebbe essere una pausa durante la ricarica USB.
- Quando un dispositivo USB non è in carica, rimuovere il dispositivo USB dal caricatore.  
La mancata osservanza di questa precauzione potrebbe non solo ridurre la durata di un dispositivo USB, ma anche causare incidenti imprevisti.
- Potrebbe non essere possibile caricare alcuni dispositivi USB, a seconda del tipo di dispositivo.

## DESCRIZIONE DEI COMPONENTI NUMERATI (Fig. 1 – Fig. 9)

①	Interruttore secondario
②	Maniglia secondaria
③	Protezione
④	Lama
⑤	Grilletto
⑥	Maniglia principale
⑦	Batteria
⑧	Interruttore selettore
⑨	Spia velocità di battuta
⑩	Fori di ventilazione
⑪	Terminali

## Batteria

	Si illumina; La carica residua della batteria è oltre 75%.
	Si illumina; La carica residua della batteria è 50% – 75%.
	Si illumina; La carica residua della batteria è 25% – 50%.
	Si illumina; La carica residua della batteria è meno del 25%.
	Lampeggia; La carica residua della batteria è quasi esaurita. Ricaricare la batteria al più presto possibile.
	Lampeggia; Uscita sospesa a causa dell'alta temperatura. Rimuovere la batteria dall'utensile e lasciare che si raffreddi completamente.
	Lampeggia; Uscita sospesa a causa di guasti o malfunzionamenti. Il problema potrebbe essere la batteria, quindi mettersi in contatto con il rivenditore.

## ACCESSORI STANDARD

In aggiunta all'unità principale (1 unità), la confezione contiene gli accessori elencati a pagina 242.

Gli accessori standard possono essere cambiati senza preavviso.

## APPLICAZIONI

- Taglio fine di siepi
- Taglio e potatura di alberi da giardino

## CARATTERISTICHE

## 1. Elettrotensile

Modello	CH3656DA	CH3672DA
Tensione	36 V	
Velocità in assenza di carico	1000 – 1500 min <sup>-1</sup>	
Dimensioni della lama (Larghezza di potatura)	560 mm	720 mm
Batteria disponibile per questo utensile*	Batteria multi-volt	
Peso**	4,2 kg (con allegato BSL36A18X) 4,5 kg (con allegato BSL36B18X)	4,4 kg (con allegato BSL36A18X) 4,6 kg (con allegato BSL36B18X)
Tempo di funzionamento continuo (a seconda delle condizioni operative)	Circa 62,5 minuti	Circa 48 minuti

\* Le batterie esistenti (BSL3660/3620/3626, serie BSL18xx, ecc.) non possono essere utilizzate con questo utensile.

\*\* Secondo la Procedura EPTA 01/2014

## 2. Batteria

Modello	BSL36A18X
Tensione	36 V / 18 V (Commutazione automatica*)
Capacità della batteria	2,5 Ah / 5,0 Ah (Commutazione automatica*)
Prodotti cordless disponibili**	Serie multi-volt, prodotto da 18 V
Caricabatteria disponibile	Caricabatteria a scorrimento per batterie agli ioni di litio

\* L'utensile si commuta da sé automaticamente.

\*\* Consultare il nostro catalogo generale per i dettagli.

## 3. Caricabatteria

Modello	UC18YSL3
Tensione di carica	14,4 V – 18 V
Peso	0,6 kg

## NOTA

A causa del continuo programma di ricerche e sviluppo della HiKOKI, le caratteristiche riportate in questo foglio sono soggette cambiamenti senza preventiva comunicazione.

## RICARICA

Prima di utilizzare l'utensile elettrico, caricare la batteria nel seguente modo.

### <UC18YSL3>

#### 1. Collegare il cavo di alimentazione del caricatore a una presa.

Quando si collega la spina del caricatore a una presa CA, la spia di ricarica lampeggia in rosso. (Vedere **Tabella 1**)

#### 2. Inserire la batteria nel caricatore.

Inserire saldamente la batteria nel caricatore come mostrato in **Fig. 3** (a pagina 2).







#### 3. Carica

Quando si inserisce una batteria nel caricatore, la carica inizia e la spia dell'indicatore di carica lampeggia in blu. Quando la batteria è completamente carica, la spia dell'indicatore di ricarica si illumina in verde. (Vedere **Tabella 1**)

#### (1) Indicazione della spia di ricarica

Le indicazioni della spia dell'indicatore di ricarica vengono mostrate nella **Tabella 1**, a seconda delle condizioni del caricatore o della batteria ricaricabile.

**Tabella 1:** Indicazioni della spia di ricarica

ON/OFF a intervalli di 0,5 sec. (ROSSO) 	Prima della carica *1
Si illumina per 0,5 sec. ad intervalli di 1 sec. (BLU) 	Con carica inferiore al 50%
Si illumina per 1 sec. ad intervalli di 0,5 sec. (BLU) 	Con carica inferiore al 80%
Si illumina continuamente (BLU) 	Con carica maggiore al 80%
Si illumina continuamente (Segnale acustico continuo: circa 6 secondi) (VERDE) 	Carica completa
ON/OFF a intervalli di 0,3 sec. (ROSSO) 	Standby di surriscaldamento *2
ON/OFF at 0.1 sec. intervals (Segnale acustico intermittente: circa 2 secondi) (PURPLE) 	Carica impossibile *3

### NOTA

\*1 Se la spia rossa continua a lampeggiare anche dopo che il caricabatterie è stato collegato, controllare che la batteria sia stata inserita completamente.

\*2 Batteria surriscaldata. Impossibile ricaricare.

Anche se la ricarica inizia quando batteria si è raffreddata anche quando viene lasciata in loco, la migliore pratica è rimuovere la batteria e lasciare che si raffreddi in un luogo ben ventilato e all'ombra prima della carica.

#### \*3 Malfunzionamento della batteria o del caricatore

- Inserire completamente la batteria.
- Controllare per confermare che non siano presenti corpi estranei attaccati al supporto batteria o ai terminali. Se non sono presenti oggetti estranei, è probabile che la batteria o il caricatore non funzionino bene. Rivolgersi a un Centro di assistenza autorizzato.

- Se il caricabatterie viene utilizzato di continuo, potrebbe surriscaldarsi provocando così malfunzionamenti. Una volta terminato il caricamento, attendere 5 minuti prima di ricaricare nuovamente.

#### (2) Informazioni sulle temperature e sul tempo di ricarica della batteria (Vedere **Tabella 2**)

**Tabella 2**

Modello	UC18YSL3	
Tipo di batteria	Ioni di litio	
Tensione di carica	14,4-18 V	
Temperature di carica per le batterie	0°C-50°C	
Tempo di carica per la capacità della batteria, circa (A 20°C)	1,5 Ah	15 min
	2,0 Ah	20 min
	2,5 Ah	25 min
	3,0 Ah	20 min (BSL1430C, BSL1830C: 30 min)
	4,0 Ah	26 min (BSL1840M: 40 min)
	5,0 Ah	32 min
Tempo di carica per la capacità della batteria MultiVolt, circa (A 20°C)	6,0 Ah	38 min
	1,5 Ah (× 2 unità)	20 min
	2,5 Ah (× 2 unità)	32 min
	4,0 Ah (× 2 unità)	52 min
Numero di celle della batteria	4-10	
Tensione di carica per USB	5 V	
Corrente di carica per USB	2 A	
Peso	0,6 kg	

### NOTA

- Il tempo di carica può variare a seconda della temperatura ambiente e della tensione della fonte di alimentazione.
- Se la ricarica richiede molto tempo
  - La ricarica richiederà più tempo a temperature ambiente estremamente basse. Caricare la batteria in un luogo caldo (come in ambienti chiusi).
  - Non bloccare la presa d'aria. In caso contrario, l'interno si surriscalderebbe, riducendo le prestazioni del caricabatterie.
  - Se la ventola di raffreddamento non funziona, contattare un centro di assistenza autorizzato HiKOKI per le riparazioni.

4. Scollegare il cavo di alimentazione del caricatore dalla presa CA.

5. Tenere saldamente il caricatore e estrarre la batteria.

#### NOTA

Assicurarsi di estrarre la batteria dal caricatore dopo l'uso e quindi conservarla.

#### Informazioni riguardanti lo scaricamento dell'elettricità in caso di batterie nuove, ecc.

Poiché la sostanza chimica interna delle batterie nuove e delle batterie che non sono state usate per un lungo periodo di tempo non è attivata, lo scaricamento dell'elettricità potrebbe essere basso quando le si utilizza per la prima e la seconda volta. Questo è un fenomeno temporaneo, e il tempo necessario per la carica normale verrà ripristinato ricaricando la batteria per 2-3 volte.

#### Come fare in modo che le batterie durino più a lungo.

- (1) Ricaricare le batterie prima che siano completamente scariche. Quando si avverte che la potenza dell'utensile diventa più debole, smettere di utilizzare l'utensile e ricaricare la sua batteria. Se si continua l'uso dell'utensile e si esaurisce la corrente elettrica, la batteria può essere danneggiata e la sua durata diventerà più breve.
- (2) Evitare di ricaricare ad alte temperature. Una batteria ricaricabile si riscalda subito dopo l'uso, la sua sostanza chimica interna si deteriorerà e la durata della batteria sarà ridotta. Lasciare la batteria e ricaricarla dopo che si è raffreddata per un po' di tempo.

## MONTAGGIO E OPERAZIONE

Azione	Figura	Pagina
Inserimento del coperchio della batteria	2	2
Carica	3	2
Rimozione e inserimento della batteria	4	2
Accensione	5	2
Spegnimento	6	3
Custodia della lama	7	3
Regolazione della velocità	8	3
Livello della batteria	9	3
Affilatura della lama	10	3
Ricarica di un dispositivo USB da una presa elettrica	11-a	4
Ricarica di un dispositivo USB e di una batteria da una presa elettrica	11-b	4
Come ricaricare un dispositivo USB	12	4
Quando la ricarica del dispositivo USB è completa	13	4
Selezione degli accessori	—	243

## INFO SUL DISPOSITIVO USB

- Ricarica di un dispositivo USB da una presa elettrica. (Fig. 11-a)
- Ricarica di un dispositivo USB e di una batteria da una presa elettrica. (Fig. 11-b)
- Come ricaricare un dispositivo USB. (Fig. 12)
- Quando la ricarica del dispositivo USB è completa. (Fig. 13)

## MANUTENZIONE ED ISPEZIONE

### AVVERTENZA

- Assicurarsi di spegnere l'utensile e togliere la batteria dall'utensile prima di eseguire ispezioni o effettuare la manutenzione.
- Non smontare la lama. Il mancato rispetto di questo avvertimento può provocare lesioni.
- Usare guanti o indumenti per proteggere le mani durante la manipolazione della lama. Il mancato rispetto di questo avvertimento può provocare lesioni.

#### 1. Affilatura della lama (Fig. 10)

Spostare una lima di ferro in direzione della freccia per un'affilatura approssimativa quindi usare una pietra lubrificante per dare alla lama una buona finitura.

- (1) Usare una lima di ferro fine o una di ruvidezza intermedia.
- (2) Rivestire la pietra lubrificante con olio di macchina (olio di bicicletta o simile).
- (3) Usare una pietra ad acqua per rimuovere delicatamente eventuali sbavature dal retro dell'estremità della lama.

#### Quando affilare la lama

Se questo fattore varia a seconda del tipo di alberi che vengono potati e dalla frequenza con cui viene utilizzata, è una buona idea affilare la lama circa una volta l'anno per mantenere un'estremità affilata.

### NOTA

Non usare acqua per pulire la lama per prevenire la ruggine o altri danni.

#### 2. Lubrificare la lama

Durante la potatura, la presenza di linfa attaccata all'estremità della lama aumenterà il carico e usurerà la batteria più rapidamente. Usare olio per macchina (o olio di bicicletta o simile) per lubrificare la lama e pulirla con un panno. Per impedire che la lama si arrugginisca, assicurarsi di lubrificarla dopo l'uso e quando non verrà utilizzata per un periodo prolungato prima di riporla nella custodia della lama.

#### 3. Ispezione delle viti di montaggio

Ispezionare regolarmente le viti di montaggio e assicurarsi che siano ben fissate. Se una di queste dovesse essere allentata, riserrarla immediatamente. Si rischia in caso contrario di provocare incidenti pericolosi.

#### 4. Manutenzione del motore

L'avvolgimento del motore è il vero e proprio "cuore" degli attrezzi elettrici. Fare attenzione a non danneggiare l'avvolgimento e/o non bagnarlo con olio o acqua.

#### 5. Ispezione dei morsetti (utensile e batteria)

Controllare per assicurarsi che detriti e polvere non si siano accumulati sui terminali.

Di tanto in tanto controllare prima, durante e dopo il funzionamento.

### ATTENZIONE

Rimuovere eventuali detriti o polvere che potrebbero essersi accumulati sui terminali.

La mancata osservanza di ciò potrebbe causare un malfunzionamento.

#### 6. Pulizia della carcassa dell'utensile

Se il tagliasiepi è sporco, pulirlo con uno staccio soffice, inumidito di acqua e sapone. Non usare solventi cloridici, benzina o diluenti per benzina, in quanto potrebbero deformare la plastica.

#### 7. Trasporto dell'utensile

Prima di trasportare l'utensile, rimuovere la batteria e fissare la custodia della lama sulla lama.

Se si trasporta senza la custodia della lama, la lama potrebbe colpire parti del corpo causando lesioni.

## 8. Conservazione

Conservare l'elettro utensile e la batteria in un luogo dove la temperatura sia inferiore a 40°C e lontano dalla portata dei bambini.

### NOTA

Conservazione delle batterie agli ioni di litio.

Prima di riporre le batterie agli ioni di litio, assicurarsi di averle caricate completamente.

Riporre le batterie per periodi prolungati (3 mesi o più) con un basso livello di carica potrebbe provocare il deterioramento delle prestazioni o la significativa riduzione del tempo di utilizzo delle batterie, o potrebbe rendere le batterie incapaci di mantenere la carica.

Tuttavia, la significativa riduzione del tempo di utilizzo delle batterie può essere risolta caricando e utilizzando le batterie ripetutamente da due a cinque volte.

Se il tempo di utilizzo delle batterie rimane estremamente ridotto nonostante le ricariche ripetute, considerare le batterie inutilizzabili e acquistarne di nuove.

### ATTENZIONE

Nell'uso e nella manutenzione degli utensili elettrici devono essere osservate le normative di sicurezza e i criteri prescritti in ciascun paese.

#### Avviso importante sulle batterie per gli utensili elettrici a batteria HiKOKI

Utilizzare sempre una delle nostre batterie originali. Non possiamo garantire la sicurezza e le prestazioni dell'utensile elettrico a batteria quando esso viene utilizzato con batterie diverse da quelle da noi designate, o quando la batteria viene smontata e modificata (per esempio lo smontaggio e la sostituzione di pile o altre parti interne).

### GARANZIA

Garantiamo gli Utensili Elettrici HiKOKI in conformità alle specifiche normative imposte dalla legge e dai paesi. Questa garanzia non copre difetti o danni dovuti a uso erraneo, abuso o normale usura. In caso di lamentele, si prega di inviare l'Utensile Elettrico, non smontato, insieme al CERTIFICATO DI GARANZIA che si trova al termine di queste Istruzioni per l'uso, ad un Centro di Assistenza Autorizzato HiKOKI.

### Informazioni riguardanti i rumori trasmessi dall'aria e le vibrazioni

I valori misurati sono stati determinati in conformità a EN62841 e descritti in conformità alla normativa ISO 4871.

Livello misurato di potenza sonora pesato A: 91 dB (A)

Livello misurato di pressione sonora pesato A: 83 dB (A)

Incertezza K: 3 dB (A).

Indossare i dispositivi di protezione acustica.

Valori totali di vibrazione (somma vettori triass.) determinati secondo la norma EN62841.

A vuoto:

$a_{h,}$  = 2,2 m/s<sup>2</sup>, Incertezza K = 1,5 m/s<sup>2</sup>

Il valore totale dichiarato delle vibrazioni e il valore dichiarato delle emissioni acustiche sono stati misurati in conformità a un metodo di prova standard e possono essere utilizzati per confrontare un utensile con un altro.

Possano anche essere usati in una valutazione preliminare dell'esposizione.

### AVVERTENZA

- Le vibrazioni e le emissioni di rumore durante l'uso effettivo dell'utensile elettrico possono differire dal valore totale dichiarato a seconda delle modalità di utilizzo dell'utensile, in particolare del tipo di pezzo in lavorazione; e
- Identificare le misure di sicurezza per la protezione dell'operatore basate su stima dell'esposizione nelle effettive condizioni di utilizzo (prendendo in considerazione tutte le parti del ciclo di funzionamento come i tempi in cui l'utensile resta spento e quando funziona senza essere utilizzato in aggiunta al tempo di avvio).

### NOTA

A causa del continuo programma di ricerche e sviluppo della HiKOKI, le caratteristiche riportate in questo foglio sono soggette cambiamenti senza preventiva comunicazione.

## RISOLUZIONE DEI GUASTI

Usare le ispezioni nella tabella di seguito se l'utensile non funziona normalmente. Se questo non risolve il problema, consultare il proprio rivenditore o Centro di Assistenza Autorizzato HiKOKI.

### 1. Elettroutensile

Sintomo	Causa probabile	Rimedio
L'utensile non funziona.	Non c'è carica residua nella batteria	Caricare la batteria.
	La batteria non è stata installata correttamente.	Togliere la batteria dallo scomparto della batteria nell'utensile e verificare la presenza di sostanze estranee. Inoltre verificare l'eventuale presenza di sporizia negli elettrodi della batteria. Assicurarsi che la batteria venga premuta finché non scatta in posizione.
	Una sostanza estranea si è depositata nella lama.	Se è presente una sostanza estranea nella lama, togliere la batteria e usare delle pinze o utensile simile per rimuoverla. Fare estrema attenzione siccome l'utensile potrebbe iniziare a funzionare quando la sostanza estranea è stata rimossa. La presenza di linfa o ruggine potrebbe impedire il funzionamento della lama. Usare una spazzola metallica o utensile simile per rimuovere linfa o ruggine.
	L'utensile è stato utilizzato per lavorazioni pesanti.	Questo è l'effetto di una funzione che protegge la batteria dallo spegnere il motore quando l'utensile viene esposto a un carico eccessivo. Rilasciare l'interruttore e rimuovere la causa del carico eccessivo e tirare indietro l'interruttore per riprendere la lavorazione.
L'utensile non taglia bene.	La lama non è più tagliente.	Usare una spazzola metallica o altro utensile per rimuovere la linfa e la ruggine e usare una lima o pietra ad acqua per affilare la lama. Se questi sforzi non rendono la lama più affilata, essa ha raggiunto la fine della sua durata di servizio. Sostituirla con una lama nuova.
	La lama si è arrestata perché è stata utilizzata per tagliare un ramo la cui larghezza superava la capacità di taglio della lama. <b>NOTA</b> I lavori che causano l'arresto ripetuto della lama finiscono per danneggiare il motore.	Alcuni alberi da giardino contengono legno molto duro che potrebbe essere oltre la capacità dell'utensile anche se la loro larghezza è entro la capacità normale. Usare un paio di cesoie per potatura per tagliare i rami spessi prima di iniziare la lavorazione.  Inoltre un taglio obliquo potrebbe superare la capacità dell'utensile siccome aumenta la lunghezza del taglio. Assicurarsi di tagliare i rami spessi agli angoli giusti.
L'utensile si è arrestato improvvisamente	L'utensile si è sovraccaricato	Eliminare il problema che causa il sovraccarico.
	La batteria è surriscaldata.	Lasciare raffreddare la batteria.
La batteria non può essere installata	Si sta tentando di installare una batteria diversa da quella specificata per l'utensile.	Installare una batteria di tipo multi-volt.



# Italiano

## 2. Caricabatteria

Sintomo	Causa probabile	Rimedio
La spia dell'indicatore di carica lampeggia rapidamente in porpora e il caricamento della batteria non ha inizio.	La batteria non è inserita fino in fondo.	Inserire la batteria saldamente.
	Ci sono sostanze estranee nel terminale batteria o nel punto in cui la batteria è collegata.	Rimuovere le sostanze estranee.
La spia dell'indicatore di carica lampeggia in rosso e il caricamento della batteria non ha inizio.	La batteria non è inserita fino in fondo.	Inserire la batteria saldamente.
	La batteria è surriscaldata.	Se viene lasciata indisturbata, la batteria inizia automaticamente a caricarsi se la sua temperatura diminuisce, ma ciò potrebbe ridurre la vita utile della batteria. È consigliabile far raffreddare la batteria in un luogo ben ventilato, lontano dalla luce diretta del sole, prima della carica.
Il tempo di utilizzo della batteria è breve anche se la batteria è completamente carica.	La vita utile della batteria è esaurita.	Sostituire la batteria con una nuova.
La batteria richiede un tempo lungo per ricaricarsi.	La temperatura della batteria, del caricabatteria o dell'ambiente circostante è estremamente bassa.	Caricare la batteria al chiuso o in un altro ambiente più caldo.
	Le prese d'aria del caricabatteria sono ostruite, causando il surriscaldamento dei suoi componenti interni.	Evitare di bloccare le prese d'aria.
	La ventola di raffreddamento non funziona.	Contattare un centro di assistenza autorizzato HiKOKI per le riparazioni.
La spia di alimentazione USB si è spenta e il dispositivo USB ha smesso di caricare.	La capacità della batteria è diventata bassa.	Sostituire la batteria con una che abbia capacità rimanente.
		Collegare la spina di alimentazione del caricabatteria in una presa elettrica.
La spia di alimentazione USB non si spegne anche se il dispositivo USB ha terminato la ricarica.	La spia di alimentazione USB si accende in verde per indicare che la carica USB è possibile.	Questo non è un malfunzionamento.
Non è chiaro quale sia lo stato di ricarica di un dispositivo USB o se la sua ricarica sia completa.	La spia di alimentazione USB non si spegne anche quando la ricarica è completa.	Esaminare il dispositivo USB che sta caricando per confermare il suo stato di carica.
La ricarica di un dispositivo USB si ferma a metà strada.	Il caricabatteria è stato inserito in una presa elettrica mentre il dispositivo USB era in carica utilizzando la batteria come fonte di alimentazione.	Questo non è un malfunzionamento. Il caricabatteria mette in pausa la ricarica USB per circa 5 secondi mentre fa distinzione tra le fonti di alimentazione.
	Una batteria è stata inserita nel caricabatteria mentre il dispositivo USB era in carica utilizzando una presa di corrente come fonte di alimentazione.	
La ricarica del dispositivo USB va in pausa a metà strada quando la batteria e il dispositivo USB sono in fase di carica allo stesso tempo.	La batteria si è caricata completamente.	Questo non è un malfunzionamento. Il caricabatteria mette in pausa la ricarica USB per 5 secondi circa mentre controlla se la batteria ha completato con successo la ricarica.
La ricarica del dispositivo USB non si avvia quando la batteria e il dispositivo USB sono in fase di carica allo stesso tempo.	La capacità residua della batteria è estremamente bassa.	Questo non è un malfunzionamento. Quando la capacità della batteria raggiunge un certo livello, la ricarica USB si avvia automaticamente.

## WAARSCHUWINGEN EN VEILIGHEIDSinSTRUCTIES

Let in het bijzonder op aanwijzingen die beginnen met de volgende woorden:

### WAARSCHUWING

Geef aan dat er een verhoogd risico bestaat op ernstig persoonlijk letsel of zelfs de dood als de aanwijzingen niet worden opgevolgd.

### LET OP

Geef aan dat er risico bestaat op persoonlijk letsel of zaakschade als de aanwijzingen niet worden opgevolgd.

### OPMERKING

Nuttige informatie voor correct functioneren en gebruik van de machine.

## ALGEMENE VEILIGHEIDSWAARSCHUWINGEN VOOR ELEKTRISCH GEREEDSCHAP

### ⚠ WAARSCHUWING

Lees alle veiligheidswaarschuwingen, instructies, illustraties en specificaties die met dit elektrisch gereedschap worden meegeleverd.

*Niet opvolgen van de waarschuwingen en instructies kan resulteren in een elektrische schok, brand en/of ernstig letsel.*

**Bewaar alle waarschuwingen en aanwijzingen voor eventuele naslag in de toekomst.**

*De term „elektrisch gereedschap” heeft zowel betrekking op elektrisch gereedschap dat via de netvoeding van stroom wordt voorzien als gereedschap dat via een accu (snoerloos) van stroom wordt voorzien.*

### 1) Veiligheid van de werkplek

- a) **Zorg voor een schone en goed verlichte werkplek.**

*Een rommelige of donkere werkplek verhoogt de kans op ongelukken.*

- b) **Gebruik het elektrisch gereedschap niet in een omgeving met ontvlambare of explosieve vloeistoffen, gasen of stof.**

*Elektrisch gereedschap kan vonken afgeven. Deze vonkjes kunnen stofdeeltjes of gasen doen ontbranden.*

- c) **Houd kinderen en andere omstanders tijdens het gebruik van elektrisch gereedschap uit de buurt.**

*Afleidingen kunnen gevaarlijk zijn.*

### 2) Elektrische veiligheid

- a) **De stekker van het elektrisch gereedschap moet geschikt zijn voor aansluiting op het stopcontact.**

*De stekker mag op geen enkele manier gemodificeerd worden. Gebruik geen verloopstekker met geaard elektrisch gereedschap.*

*Deugdelijke stekkers en geschikte stopcontacten verminderen het risico op een elektrische schok.*

- b) **Vermijd lichamen contact met geaarde oppervlakken zoals leidingen, radiatoren, fornuizen en koelkasten.**

*Wanneer uw lichaam geaard is, loopt u een groter risico op een elektrische schok.*

- c) **Stel het elektrisch gereedschap niet bloot aan regen of vochtige omstandigheden.**

*Het risico op een elektrische schok wordt vergroot wanneer er water in het elektrische gereedschap terechtkomt.*

- d) **Behandel het snoer voorzichtig. Gebruik het snoer niet om het elektrisch gereedschap aan te dragen of mee te slepen en gebruik het snoer niet om de stekker uit het stopcontact te trekken. Houd het snoer uit de buurt van warmtebronnen, olie, scherpe randen of bewegende onderdelen.  *Een beschadigd of verward snoer verhoogt het risico op een elektrische schok.***

- e) **Gebruik buitenshuis een verlengsnoer dat specifiek geschikt is voor het gebruik buiten.**

*Het gebruik van een snoer dat specifiek geschikt is voor gebruik buitenshuis vermindert het risico op een elektrische schok.*

- f) **Als het elektrisch gereedschap in een vochtige omgeving gebruikt moet worden, dient een voeding met aardlekschakelaar te worden gebruikt.**

*Gebruik van een aardlekschakelaar vermindert de kans op een elektrische schok.*

### 3) Persoonlijke veiligheid

- a) **Blijf waakzaam, let voortdurend op uw werk en gebruik uw gezond verstand wanneer u elektrisch gereedschap gebruikt.**

*Gebruik geen elektrisch gereedschap wanneer u moe bent of onder invloed van drugs, alcohol of medicijnen.*

*Eén moment van onoplettendheid kan in ernstig lichamenlijk letsel resulteren.*

- b) **Gebruik persoonlijke beschermingsmiddelen. Draag altijd oogbescherming.**

*Beschermingsmiddelen zoals een stofmasker, anti-slip veiligheidsschoenen, een helm of gehoorbescherming, gebruikt voor gepaste omstandigheden, verminderen het risico op lichamenlijk letsel.*

- c) **Voorkom dat het gereedschap per ongeluk kan starten. Controleer of de schakelaar in de uit-stand staat voordat u de voeding en/of de accu aansluit, het gereedschap oppakt of gaat dragen.**

*Zorg ervoor dat u tijdens het verplaatsen van het elektrisch gereedschap uw vingers uit de buurt van de schakelaar houdt en sluit de stroombron niet aan terwijl de schakelaar op aan staat om ongelukken te vermijden.*

- d) **Verwijder sleutels en moersleutels uit het gereedschap voordat u het elektrisch gereedschap aanzet.**

*Een (moer-)sleutel die op een bewegend onderdeel van het elektrisch gereedschap bevestigd is kan in lichamenlijk letsel resulteren.*

- e) **Reik niet te ver. Zorg ervoor dat u te allen tijde stevig staat en uw evenwicht houdt.**

*Op deze manier heeft u tijdens een onverwachte situatie meer controle over het elektrisch gereedschap.*

- f) **Draag geschikte kleding. Draag geen loszittende kleding of sieraden. Houdt uw kleding en haar uit de buurt van bewegende onderdelen.**

*Loszittende kleding, sieraden en lang haar kunnen in de bewegende onderdelen verstrikt raken.*

- g) **Indien het elektrisch gereedschap van een aansluiting voor stofafzuiging is voorzien, dan dient u ervoor te zorgen dat de stofafzuiging aangesloten en op de juiste manier gebruikt wordt.**

*Het gebruik van stofafzuiging vermindert eventuele stofgerelateerde risico's.*

## Nederlands

- h) Laat bekendheid opgedaan bij veelvuldig gebruik van gereedschap u niet zelfgenoegzaam worden waardoor u veiligheidsprincipes van het gereedschap negeert.  
*Een onzorgvuldige actie kan ernstig letsel veroorzaken binnen een fractie van een seconde.*
- 4) **Bediening en onderhoud van elektrisch gereedschap**
- a) Het elektrisch gereedschap mag niet geforceerd worden. Gebruik het juiste gereedschap voor het karwei.  
*U kunt de klus beter en veiliger uitvoeren wanneer u het juiste elektrische gereedschap gebruikt.*
- b) Gebruik het elektrisch gereedschap niet als de schakelaar niet goed werkt.  
*Elektrisch gereedschap dat niet via de schakelaar bediend kan worden is gevaarlijk en moet onmiddellijk gerepareerd worden.*
- c) Haal de stekker uit het stopcontact en/of verwijder de accu, als deze losgemaakt kan worden, van het elektrische gereedschap voordat u afstellingen verricht, accessoires verwisselt of voordat u het elektrische gereedschap opbergt.  
*Dergelijke preventieve veiligheidsmaatregelen verminderen het risico dat het elektrisch gereedschap per ongeluk opstart.*
- d) Berg elektrisch gereedschap buiten het bereik van kinderen op en sta niet toe dat personen die niet bekend zijn met het juiste gebruik van het gereedschap of deze voorschriften dit elektrische gereedschap gebruiken.  
*Elektrisch gereedschap is gevaarlijk in onbevoegde handen.*
- e) Verzorg het elektrische gereedschap en accessoires. Controleer het gereedschap op een foutieve uitlijning, vastgelopen of defecte bewegende onderdelen en andere problemen die van invloed kunnen zijn op de juiste werking van het gereedschap. Indien het gereedschap defect of beschadigd is moet het gerepareerd worden voordat u het gereedschap opnieuw gebruikt.  
*Slecht onderhouden elektrisch gereedschap is verantwoordelijk voor een groot aantal doe-het-zelf ongelukken.*
- f) Houd snijwerktuigen scherp en schoon.  
*Goed onderhouden snijwerktuigen met scherpe snijranden lopen minder snel vast en zijn gemakkelijker in het gebruik.*
- g) Elektrisch gereedschap, toebehoren, bits enz. moeten in overeenstemming met deze instructies worden gebruikt, waarbij de werkomstandigheden en het werk dat gedaan moet worden in overweging moeten worden genomen.  
*Gebruik van het elektrisch gereedschap voor andere doeleinden dan waarvoor het is bedoeld, kan resulteren in een gevaarlijke situatie.*
- h) Houd de handvat- en greepoppervlakken droog, schoon en vrij van olie en vet.  
*Glibberige handvat- en greepoppervlakken zorgen voor onveilig gebruik en onveilige bediening van het gereedschap in onverwachte situaties.*
- 5) **Gebruik en onderhoud van de accu**
- a) Herlaad alleen met de lader die door de fabrikant wordt gespecificeerd.  
*Een lader die geschikt is voor één bepaald type accu kan brandgevaar veroorzaken bij gebruik met een andere accu.*
- b) Gebruik elektrisch gereedschap alleen met de specifiek daarvoor bestemde accu's.  
*Het gebruik van andere accu's kan letsel of brand veroorzaken.*
- c) Wanneer de accu niet in gebruik is, moet u deze uit de buurt houden van andere metalen voorwerpen zoals paperclips, munten, sleutels, spijkers, schroeven of andere kleine metalen voorwerpen die de contacten zouden kortsluiten.  
*Kortsluiten van de accucontacten kan brandwonden of brand veroorzaken.*
- d) Bij een verkeerd gebruik kan er vloeistof uit de accu lekken; vermijd elk contact daarmee. Als u dit onverhoopt toch aanraakt, moet u goed met water spoelen. Indien de vloeistof in contact komt met de ogen, moet u ook onmiddellijk medische hulp inroepen.  
*Vloeistof die uit de accu lekt kan irritatie en brandwonden veroorzaken.*
- e) Gebruik geen accu of gereedschappen die zijn beschadigd of aangepast.  
*Beschadigde of aangepaste accu's kunnen onvoorspelbaar gedrag vertonen, wat brand, explosie of risico op letsel veroorzaakt.*
- f) Stel een accu of gereedschap niet bloot aan vuur of excessief hoge temperaturen.  
*Blootstelling aan vuur of temperaturen boven de 130°C kan een explosie veroorzaken.*
- g) Volg alle instructies voor het opladen en laad de accu of het gereedschap niet op buiten het temperatuurbereik dat in de gebruikershandleiding wordt voorgeschreven.  
*Onjuist opladen of bij temperaturen buiten het voorgeschreven bereik kan de accu beschadigen en het risico op brand verhogen.*
- 6) **Onderhoud**
- a) Het gereedschap mag uitsluitend door bevoegd onderhoudspersoneel worden onderhouden en er mag daarbij uitsluitend gebruik gemaakt worden van identieke vervangingsonderdelen.  
*Hierdoor kunt u er op rekenen dat het elektrisch gereedschap veilig blijft.*
- b) Probeer beschadigde accu's nooit te repareren.  
*Onderhoud aan accu's dient alleen te worden uitgevoerd door de fabrikant of erkend onderhoudspersoneel.*

### VOORZORGSMATREGELEN

Houd kinderen en kwetsbare personen op een afstand. Het gereedschap moet na gebruik buiten het bereik van kinderen en andere kwetsbare personen worden opgeborgen.

### VEILIGHEIDSWAARSCHUWINGEN VOOR MOTOR HEGGENSCHAAR

- a) Gebruik de heggenschaar niet tijdens slechte weersomstandigheden, in het bijzonder wanneer er een risico van blikseminslag bestaat. Dit vermindert het risico op blikseminslag.
- b) Houd alle netsnoeren en kabels uit de buurt van het snijgebied. Netsnoeren of kabels kunnen in heggen of struiken verborgen liggen en kunnen per ongeluk worden doorgesneden door het zaagblad.
- c) Draag altijd oorbescherming. Adequate beschermingsmiddelen verminderen het risico van gehoorverlies.

- d) **Houd de heggenschaar alleen vast bij de geïsoleerde greepoppervlakken, omdat het zaagblad in contact kan komen met verborgen bedrading.** Zaagbladen die in contact komen met een stroomvoerende draad, kunnen blootliggende metalen delen van de heggenschaar onder stroom zetten, waardoor de gebruiker een elektrische schok kan krijgen.
- e) **Houd alle lichaamsdelen uit de buurt van het zaagblad. Verwijder geen gesneden materiaal of houd het te zagen materiaal niet vast wanneer de zaagbladen in beweging zijn.** Zaagbladen blijven bewegen nadat de schakelaar is uitgeschakeld. Eén moment van onoplettendheid bij gebruik van de heggenschaar kan in ernstig lichamenlijk letsel resulteren.
- f) **Zorg er bij het verwijderen van vastgelopen materiaal of onderhoud aan de heggenschaar voor dat alle aan/uit-schakelaars zijn uitgeschakeld en de accu is verwijderd of losgekoppeld.** Het onverwacht activeren van de heggenschaar tijdens het verwijderen van vastgelopen materiaal of onderhoud kan leiden tot ernstig lichamenlijk letsel.
- g) **Draag de heggenschaar aan de handgreep wanneer het zaagblad gestopt is en zorg ervoor dat u geen enkele aan/uit-schakelaar bedient.** Het correct dragen van de heggenschaar vermindert het risico van onbedoeld starten en daardoor persoonlijk letsel door de zaagbladen.
- h) **Wanneer u de heggenschaar vervoert of opbergt, moet u altijd de beschermkap gebruiken.** Het correct hanteren van de heggenschaar vermindert het risico van persoonlijk letsel door de zaagbladen.

## VOORZORGSMAATREGELEN VOOR DRAADLOZE MOTOR HEGGENSCHAAR

- Voordat u begint te werken moet u ervoor zorgen dat zich geen elektriciteitskabels of vreemde voorwerpen, zoals draadomheining of verborgen bedrading in het werkgebied bevinden. Het knipmes zou in contact kunnen komen met de elektriciteitskabel, wat een elektrische schok, aardlek en andere ongelukken kan veroorzaken.
- Houd het gereedschap tijdens gebruik stevig met beide handen vast om letsel te voorkomen. (Afb. 1-A)
- Houd uw handen en alle overige lichaamsdelen uit de buurt van het knipmes om aanraking die letsel zou kunnen veroorzaken te voorkomen.
- Zorg ervoor dat het knipmes en alle accessoires juist geïnstalleerd zijn. Verkeerde installatie kan er toe leiden dat het knipmes of de accessoires losraken en letsel veroorzaken.
- Let er op dat het knipmes geen scheurtjes vertoont, vervormd is of buitengewoon versleten is alvorens met het werk te beginnen. Knipmessen die zich in deze toestand bevinden niet gebruiken, aangezien deze kunnen afbreken en letsel kunnen veroorzaken.
- Gebruik het gereedschap niet voor het knippen van draad, metalen platen of andere harde voorwerpen. Het gereedschap kan dan beschadigd raken en letsel veroorzaken.
- Als het gereedschap niet normaal werkt en een vreemd geluid maakt, dit onmiddellijk uitschakelen en laten inspecteren en repareren.
- Als het gereedschap is gevallen of tegen een voorwerp is gestoten, het knipmes en de behuizing op beschadiging, scheurtjes en vervorming inspecteren. Gebruik van een beschadigd, vervormd of gescheurd knipmes kan letsel tot gevolg hebben.
- Het knipmes niet demonteren. Dit kan letsel tot gevolg hebben.

- Dit product produceert trillingen tijdens gebruik. Dit maakt langdurig continu gebruik lichamenlijk vermoeiend, dus let op een goede werkhouding en neem regelmatig pauzes. Stop ook tijdens korte werkperiodes onmiddellijk met het werk om te pauzeren wanneer uw vingers, handen, armen of schouders vermoeid raken.
- Gebruik handschoenen of een lap om uw handen te beschermen wanneer u het knipmes behandelt. Onzorgvuldige behandeling kan tot letsel leiden.
- Oefen tijdens het knippen geen overmatige druk uit op het knipmes aangezien het knipmes beschadigd kan raken.
- Het knipmes is na het knippen bijzonder heet. Raak dit niet aan om brandwonden te voorkomen.
- Het gereedschap moet worden gebruikt door een bediener die stevig op de grond staat. Gebruik het gereedschap niet op een ladder of onstabiele locatie.
- Om onvoorziene ongevallen te voorkomen, het gereedschap nooit ongebeheerd laten draaien op een werkbank of op de vloer.
- Stel het gereedschap niet bloot aan insecticiden en andere chemicaliën. Dergelijke chemicaliën kunnen scheurtjes en andere beschadiging veroorzaken.
- Zet de voorschakelaar of trekschakelaar niet in de aangesloten stand vast.  
Als er per ongeluk aan wordt getrokken, kan het gereedschap plotseling gaan werken en letsel veroorzaken.
- Gebruik het product niet als het gereedschap of de accupolen (batterijhouder) vervormd zijn.  
Het installeren van de accu kan kortsluiting veroorzaken, wat kan leiden tot rookontwikkeling of ontbranding.
- Houd de accupolen van het gereedschap (accuhouder) vrij van spaanders en stof.
- Controleer vóór gebruik of er geen spaanders en stof zijn opgehoopt in het gebied van de aansluitingen.
- Probeer te voorkomen dat spaanders of stof van het gereedschap op de accu terechtkomen tijdens het gebruik.
- Wanneer het gebruik wordt onderbroken of na gebruik, moet u het gereedschap niet op een plaats achterlaten waar het kan worden blootgesteld aan vallende spaanders of stof.  
Als u dat doet kan er kortsluiting ontstaan, wat kan leiden tot rookontwikkeling of ontbranding.

## AANVULLENDE VEILIGHEIDSWAARSCHUWINGEN

### Bij het verwijderen van het mesdoosje WAARSCHUWING

Zorg dat u het gereedschap uitschakelt en de accu losmaakt van het gereedschap voordat u begint met het bevestigen of verwijderen van de knipmesopslag.

### LET OP

Wees voorzichtig bij het plaatsen van het knipmes in de knipmeshouder om letsel te voorkomen.

### Bij het wijzigen van de snelheid OPMERKING

De accu moet aan het gereedschap zijn bevestigd en de schakelaar van de hoofdhandgreep moet worden bediend, anders zal de LED niet oplichten, ook al wordt op de selectieknop gedrukt.

### Tijdens het gebruik WAARSCHUWING

- Zorg ervoor dat er zich geen personen in het werkgebied bevinden om ongevallen te voorkomen.
- Gebruik oogbescherming tijdens het werk om letsel door takken en houtsnippers te voorkomen.

## Nederlands

- Gebruik het gereedschap niet voor het knippen van draad, metalen platen of andere harde voorwerpen. Het gereedschap kan beschadigd raken en letsel veroorzaken.

### LET OP

- Gebruik een snoeischaar voor het knippen van dikke takken alvorens de heggenchaar te gebruiken. Het gereedschap niet forceren om stuk gaan te voorkomen.
- Zet het gereedschap onmiddellijk stop als het knipmes tegen een te zware tak blijft stilstaan. Laat de motor niet vastlopen aangezien deze daardoor beschadigd kan worden.
- Gebruik alleen voor het knippen van heggen.

### OPMERKING

- Smeer (met behulp van naaimachineolie, minerale olie, enz.) het knipmes alvorens te beginnen en daarna elk uur. Gebruik een voldoende hoeveelheid olie en veeg de overtollige olie weg.
- Laat tijdens het werk (bijvoorbeeld bij het nemen van pauzes) het gereedschap niet achter op een plaats in de volle zon of met een hoge temperatuur. Dit voorkomt juiste afkoeling en kan beschadiging veroorzaken.
- Gebruik het gereedschap niet voor werk dat de capaciteit ervan te boven gaat. Een dergelijk gebruik kan tot gevolg hebben dat de motor vastloopt of langzamer gaat draaien en kan beschadiging veroorzaken.
- Gebruik het gereedschap niet voor het knippen van het gazon of onkruid. Gras of onkruid kan aan het knipmes vast blijven zitten.
- Knip dikke takken af door de knipmessen voorzichtig tegen de tak te drukken.

## VOORZORGSMAATREGELEN VOOR DE ACCU EN DE LADER

1. Laad de accu op bij een omgevingstemperatuur van -10-40°C. Een temperatuur van minder dan -10°C zal overlading veroorzaken, hetgeen gevaarlijk is. De accu kan niet worden opgeladen bij een temperatuur van boven de 40°C. De meest geschikte temperatuur voor het opladen is 20-25°C.
2. Gebruik de acculader niet continu. Wacht ongeveer 15 minuten nadat u een accu hebt opgeladen voordat u begint met het opladen van een andere accu.
3. Voorkom dat stof of vuil in de aansluitopening van de accu terecht komt.
4. Demonteer de accu of acculader niet.
5. Voorkom kortsluiting van de accu. Kortsluiting van de accu zal resulteren in een grote stroom en oververhitting. Dit zal resulteren in brandwonden en schade aan de accu.
6. Gooi de accu niet in het vuur. Een brandende accu kan ontploffen.
7. Gebruiken van een accu die het eind van zijn levensduur heeft bereikt zal de acculader beschadigen.
8. Breng de accu naar de winkel waar deze gekocht werd, nadat deze na opladen onvoldoende kracht heeft voor praktisch gebruik. Gooi een accu die het eind van zijn levensduur heeft bereikt niet zomaar weg.
9. Steek nooit voorwerpen in de ventilatie-openingen van de acculader. Als er voorwerpen of ontvlambaar materiaal in de ventilatie-openingen van de acculader wordt gestoken, kan dit resulteren in een elektrische schok of schade aan de acculader.

## OPMERKINGEN BIJ GEBRUIK LITHIUM-ION BATTERIJ

De lithium-ion accu is voorzien van een beschermingsfunctie die volledige ontlading van de accu voorkomt waardoor de levensduur wordt verlengd.

In geval 1 t/m 3 hieronder kan de motor tijdens het gebruik van het product tot stilstand komen, zelfs wanneer u de schakelaar ingedrukt houdt. Dit geeft geen probleem met het product aan maar wordt veroorzaakt door de beschermingsfunctie.

1. De motor komt tot stilstand wanneer de accu leeg is. De accu moet in dit geval onmiddellijk opgeladen worden.
2. De motor kan tot stilstand komen wanneer het gereedschap overbelast wordt. Laat de schakelaar in dit geval onmiddellijk los en verhelp de oorzaak van de overbelasting. Wanneer u het probleem verholpen heeft kunt u het gereedschap opnieuw gebruiken.
3. Wanneer de accu oververhit is door overbelasting, kan het zijn dat de accu niet meer werkt. In dit geval moet u de accu niet verder gebruiken, maar deze eerst laten afkoelen. Wanneer u het probleem verholpen heeft kunt u de accu opnieuw gebruiken.

Gelieve eveneens aandacht te schenken aan volgende waarschuwing en aandachtspunt.

### WAARSCHUWING

Om acculekken, het opwekken van warmte, rookontwikkeling, explosie en ontsteking bijtijds te vermijden, moet u de volgende voorzorgsmaatregelen nemen.

1. Zorg ervoor dat er zich geen spaanders en stof op de accu ophopen.
- Zorg er tijdens de werkzaamheden voor dat er geen spaanders en stof op de accu kunnen vallen.
- Zorg ervoor dat de spaanders en het stof die tijdens het werk op het elektrisch gereedschap vallen zich niet op de accu ophopen.
- Bewaar een ongebruikte accu niet op een plaats waar deze aan spaanders en stof wordt blootgesteld.
- Verwijder alle spaanders en stof van een accu voordat u hem opbergt en bewaar de accu niet op dezelfde plek als metalen onderdelen (schroeven, spijkers, enz.).
2. Doorboor de accu niet met een scherp voorwerp, zoals een nagel, klop er niet op met een hamer, stap niet op de accu, gooi er niet mee en stel hem niet bloot aan zware fysieke schokken.
3. Gebruik geen zichtbare beschadigde of vervormde accu.
4. Gebruik de accu niet met een omgekeerde polariteit.
5. Sluit hem niet rechtstreeks aan op het stopcontact of op de sigarettenaansteker in een auto.
6. Gebruik de accu niet voor andere doeleinden dan de in deze gebruiksaanwijzing genoemde.
7. Wanneer de accu niet kan worden opgeladen, zelfs nadat de specifieke oplaadtijd verstreken is, moet u onmiddellijk stoppen met het opladen.
8. Zorg ervoor dat de accu niet te heet wordt of onder te grote druk komt te staan en stel hem niet aan deze omstandigheden bloot, zoals in een magnetron, droger of een hogedrukcontainer.
9. Houd de accu onmiddellijk uit de buurt van vuur nadat er een lek of vieze geur is vastgesteld.
10. Gebruik de accu niet op een plek waar een grote statische elektriciteit wordt opgewekt.
11. In geval van een acculek, vieze geur, warmteontwikkeling, verkleuring of vervorming, of iets abnormaals tijdens het gebruik, het opladen of de opslag, moet u de accu onmiddellijk uit het gereedschap of de lader halen en moet u het gebruik ervan stoppen.

12. Dompel de batterij niet onder of laat geen vloeistoffen erin vloeien. Binnendringen van geleidende vloeistof, zoals water, kan schade veroorzaken, met brand of een explosie tot gevolg. Bewaar de batterij op een koele, droge plaats, uit de buurt van explosieve en licht ontvlambare voorwerpen. Vermijd omgevingen met bijtend gas.

#### LET OP

1. Wanneer u de lekkende vloeistof uit de accu in de ogen krijgt, wrijf dan niet in de ogen, maar was ze goed uit met zoet en schoon water, zoals kraanwater en roep er onmiddellijk een dokter bij. Indien u geen behandeling krijgt, kan de vloeistof oogproblemen veroorzaken.
2. Wanneer de vloeistof op uw huid of kleding lekt, moet u ze onmiddellijk goed wassen met schoon water, zoals kraanwater.  
De kans bestaat dat dit huidirritatie veroorzaakt.
3. Wanneer u roest, een vieze geur, oververhitting, verkleuring, vervorming en/of andere onregelmatigheden vaststelt wanneer u de accu voor de eerste keer gebruikt, gebruik hem dan niet verder, maar retourneer de accu aan uw leverancier of verkoper.

#### WAARSCHUWING

Als een elektrisch geleidend vreemd voorwerp in de aansluitpunten van de lithium-ion accu terechtkomt, kan er kortsluiting ontstaan met het risico van brand als gevolg. Let bij het opbergen van de accu op de volgende punten.

- Plaats geen elektrisch geleidend zaagsel, spijkers, ijzerdraad, koperdraad of andere draad in de opbergdoos.
- Plaats de accu in het elektrisch gereedschap of bewaar de accu door deze stevig in het batterijdeksel te drukken totdat de ventilatieopeningen afgesloten zijn om kortsluiting te voorkomen (Zie Afb. 2).

### BETREFFENDE TRANSPORT VAN LITHIUM-ION ACCU

Neem bij transport van een lithium-ion accu de volgende voorzorgsmaatregelen in acht.

#### WAARSCHUWING

Stel het transportbedrijf op de hoogte dat er een lithium-ion accu wordt vervoerd, vermeld het vermogen en volg de instructies van het transportbedrijf bij het regelen van vervoer.

- Lithium-ion accu's die een uitgangsvermogen van 100 Wh overschrijden worden beschouwd als gevaarlijke goederen binnen de vrachtgoederenclassificatie en vereisen speciale procedures.
- Voor internationaal transport, moet u voldoen aan internationale wetgeving en wetten en voorschriften van het land van bestemming.

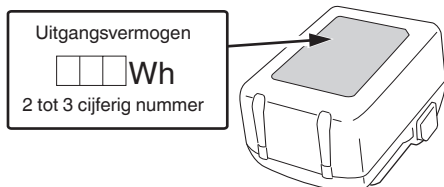

### VOORZORGSMATREGELEN AANSLUITING USB-APPARAAT (UC18YSL3)

Wanneer een onverwacht probleem optreedt, kunnen de gegevens in een USB-apparaat, aangesloten op dit product, beschadigd raken of verloren gaan. Zorg er altijd voor dat er een back-up wordt gemaakt van gegevens op het USB-apparaat voor gebruik met dit apparaat.

Houd er rekening mee dat ons bedrijf geen enkele verantwoordelijkheid accepteert voor op een USB-apparaat opgeslagen gegevens die beschadigd of verloren zijn, noch voor schade dat zich voor kan doen aan een aangesloten apparaat.

#### WAARSCHUWING

- Voor gebruik, controleer de verbonden USB kabel voor enige defecten of beschadigingen.  
Bij gebruik van een kapotte of beschadigde USB kabel kan er rook uitstoot of ontbranding ontstaan.
- Wanneer het product niet wordt gebruikt, bedek de USB poort dan met de rubberen bedekking.  
Ophoping van stof etc. in de USB poort kan rook uitstoot of ontbranding veroorzaken.

#### OPMERKING

- Er kan een soms een pauze zijn gedurende het opladen van de USB.
- Wanneer een USB apparaat niet wordt opgeladen, verwijder het USB apparaat van de oplader.  
Doet u dit niet, dan kan de levensduur van de batterij afnemen, maar dit kan ook onverwachte ongelukken als gevolg hebben.
- Het kan zijn dat sommige USB-apparaten niet kunnen worden opgeladen, afhankelijk van het type apparaat.

### BESCHRIJVING VAN GENUMMERDE ITEMS (Afb. 1 – Afb. 9)

①	Subschakelaar
②	Subhandvat
③	Beschermers
④	Blad
⑤	Trekker
⑥	Hoofdhandvat
⑦	Accu
⑧	Keuzeschakelaar
⑨	Controlelampje slagsnelheid
⑩	Ventilatiegaten
⑪	Aansluitingen
⑫	Accudeksel
⑬	Mesdoosje
⑭	Indicatieschakelaar acculading
⑮	Indicatielampje acculading



## SYMBOLLEN







### WAARSCHUWING

Hieronder staan symbolen afgebeeld die van toepassing zijn op deze machine. U moet de betekenis hiervan begrijpen voor u de machine gaat gebruiken.

	CH3656DA / CH3672DA: Snoerloze Heggenschaar
	Om het risico op verwondingen te verminderen, moet de gebruiker de instructiehandleiding lezen.
	Stel het apparaat niet bloot aan regen.
	Alleen voor EU-landen Geef elektrisch gereedschap niet met het huisvuil mee! Volgens de Europese richtlijn 2012/19/EU inzake oude elektrische en elektronische apparaten en de toepassing daarvan binnen de nationale wetgeving, dient gebruikt elektrisch gereedschap gescheiden te worden ingezameld en te worden afgevoerd naar een recyclebedrijf dat voldoet aan de geldende milieu-eisen.
	Draag altijd oogbescherming.
	Draag altijd gehoorbescherming.
	Houd uw handen uit de buurt van het zaagblad
	AAN zetten
	UIT zetten
	Het verwijderen van de batterij
	Selectieknop
	1 LED licht op: 1000 min <sup>-1</sup>

	2 LED's lichten op: 1170 min <sup>-1</sup>
	3 LED's lichten op: 1330 min <sup>-1</sup>
	4 LED's lichten op: 1500 min <sup>-1</sup>

### Accu

	LED-lampjes De resterende accucapaciteit is meer dan 75%.
	LED-lampjes De resterende accucapaciteit is 50 - 75%.
	LED-lampjes De resterende accucapaciteit is 25 - 50%.
	LED-lampjes De resterende accucapaciteit is minder dan 25%.
	Knippert De resterende accucapaciteit is nagenoeg uitgeput. Laad de accu zo spoedig mogelijk opnieuw op.
	Knippert Uitgangsvermogen onderbroken wegens hoge temperatuur. Verwijder de accu uit het gereedschap en laat de accu volledig afkoelen.
	Knippert Uitgangsvermogen onderbroken vanwege storing of uitval. De accu kan de oorzaak van het probleem zijn, dus neemt u contact op met uw dealer.

## STANDAARD TOEBEHOREN

Naast het hoofdtoestel (1 toestel), bevat de verpakking de accessoires die vermeld staan op bladzijde 242.

De standaard toebehoren kunnen zonder nadere aankondiging gewijzigd worden.

## TOEPASSINGEN

- Fijnknippen van heggen
- Knippen en snoeien van sierbomen

## TECHNISCHE GEGEVENS

### 1. Elektrisch gereedschap

Model	CH3656DA	CH3672DA
Spanning	36 V	
Onbelast toerental	1000 – 1500 min <sup>-1</sup>	
Knipmesgrootte (Snijbreedte)	560 mm	720 mm
Accu verkrijgbaar voor dit gereedschap*	Multivoltaccu	
Gewicht**	4,2 kg (Met BSL36A18X bijgevoegd) 4,5 kg (Met BSL36B18X bijgevoegd)	4,4 kg (Met BSL36A18X bijgevoegd) 4,6 kg (Met BSL36B18X bijgevoegd)
Continue gebruikstijd (afhankelijk van de werkomstandigheden)	Ongeveer 62,5 minuten	Ongeveer 48 minuten

\* Bestaande accu's (BSL3660/3620/3626, BSL18xx serie, enz.) kunnen niet in dit gereedschap worden gebruikt.

\*\* Volgens EPTA-procedure 01/2014



2. Accu

Model	BSL36A18X
Spanning	36 V / 18 V (automatische schakeling*)
Accucapaciteit	2,5 Ah / 5,0 Ah (automatische schakeling*)
Verkrijgbare draadloze producten**	Multivolt serie, 18 V product
Verkrijgbare oplader	Schuiflader voor lithium-ion accu's

\* Het gereedschap zal zelf automatisch schakelen.

\*\* Raadpleeg onze algemene catalogus voor meer informatie.

3. Acculader

Model	UC18YSL3
Oplaadspanning	14,4 V – 18 V
Gewicht	0,6 kg

**OPMERKING**

Op grond van het voortdurende research en ontwikkelingsprogramma van HiKOKI kunnen de hierin genoemde technische gegevens zonder voorafgaande kennisgeving worden gewijzigd.

**OPLADEN**

Voor het gebruik van het elektrisch gereedschap dient de accu als volgt opgeladen te worden.

<UC18YSL3>

**1. Sluit het netsnoer van de acculader aan op het stopcontact.**

Wanneer de stekker van de acculader in het stopcontact wordt gestoken, zal het controlelampje van het laden rood knipperen. (Zie **Tabel 1**)

**2. Steek de batterij in de acculader.**

Steek de accu stevig in de acculader zoals u kunt zien op **Afb. 3** (op bladzijde 2).

**3. Opladen**







Wanneer er een accu in de acculader wordt geplaatst, zal het opladen beginnen en zal het oplaadindicatorlampje blauw knipperen.

Wanneer de accu volledig is opgeladen, zal het laadindicatorlampje groen oplichten. (Zie **Tabel 1**)

(1) Aanduiding van het laadindicatorlampje

De aanduidingen van het laadindicatorlampje zijn zoals aangegeven in **Tabel 1**, al naar gelang de toestand van de accu of de acculader.

**Tabel 1:** Aanduidingen van het laadindicatorlampje

AAN/UIT met intervallen van 0,5 sec. (ROOD) 	Voor het opladen *1
Brandt gedurende 0,5 sec. met intervallen van 1 sec. (BLAUW) 	Opgeladen tot minder dan 50%
Brandt gedurende 1 sec. met intervallen van 0,5 sec. (BLAUW) 	Opgeladen tot minder dan 80%
Blijft branden (BLAUW) 	Opgeladen tot meer dan 80%
Blijft branden (Continu zoemergeluid: ongeveer 6 sec.) (GROEN) 	Opladen voltooid
AAN/UIT met intervallen van 0,3 sec. (ROOD) 	Oververhitting standby *2
AAN/UIT met intervallen van 0,1 sec. (Intermitterend zoemergeluid: ongeveer 2 sec.) (PAARS) 	Opladen onmogelijk *3

**OPMERKING**

\*1 Als het rode lampje zelfs na het bevestigen van de oplader blijft knipperen, controleer dan of de accu goed is geplaatst.

\*2 De accu is oververhit. De accu kan niet opgeladen worden.

Hoewel het opladen begint zodra de accu is afgekoeld, zelfs wanneer deze op zijn plaats wordt gelaten, is de beste werkwijze om de accu te verwijderen en deze te laten afkoelen in een schaduwrijke, goed geventileerde locatie voor het opladen.

\*3 Er is iets mis met de accu of met de acculader

- Plaats de accu goed in de lader.
- Controleer of er geen vreemd materiaal aan de accuhouder of de aansluitingen vastzit. Is er geen sprake van vuil, dan is mogelijk de accu of acculader defect. Breng deze dan naar een officieel servicecentrum.

○ Wanneer de acculader onafgebroken wordt gebruikt, zal deze warm worden, waardoor storingen kunnen worden veroorzaakt. Wacht daarom 5 minuten wanneer het opladen is voltooid voor u opnieuw begint met opladen.

# Nederlands

(2) Over de temperatuur en de oplaadtijd van de accu (Zie Tabel 2)

Tabel 2

Model	UC18YSL3	
Type accu	Li-ion	
Oplaadspanning	14,4–18 V	
Geschikte temperatuur voor het opladen	0°C–50°C	
Oplaadtijd voor accucapaciteit ca. (bij 20°C)	1,5 Ah	15 min
	2,0 Ah	20 min
	2,5 Ah	25 min
	3,0 Ah	20 min (BSL1430C; BSL1830C: 30 min)
	4,0 Ah	26 min (BSL1840M: 40 min)
	5,0 Ah	32 min
Oplaadtijd voor multi-volt-accucapaciteit ca. (bij 20°C)	1,5 Ah (x 2 eenheid)	20 min
	2,5 Ah (x 2 eenheid)	32 min
	4,0 Ah (x 2 eenheid)	52 min
Aantal accucellen	4–10	
Oplaadspanning voor USB	5 V	
Laadstroom voor USB	2 A	
Gewicht	0,6 kg	

## OPMERKING

- De oplaadtijd hangt mede af van de omgevingstemperatuur en het voltage van de stroombron.
- Als het opladen lang duurt
  - Het opladen duurt langer bij extreem lage omgevingstemperaturen. Laad de accu op een warme plaats op (zoals binnenshuis).
  - Blokkeer de luchtuitlaat niet. Anders kan het interieur oververhit raken, waardoor de prestaties van de oplader afnemen.
  - Als de koelventilator niet werkt, neem dan contact op met een erkend HiKOKI-servicecentrum voor reparatie.

4. Haal de stekker van het netsnoer van de acculader uit het stopcontact.

5. Houd de acculader stevig vast en trek de accu eruit.

## OPMERKING

U moet de accu na het laden uit de acculader halen en op een veilige plek bewaren.

**Betreffende elektrisch ontladen in het geval van nieuwe batterijen, enz.**

Als de chemische substantie van nieuwe batterijen en batterijen die niet gedurende een lange periode niet zijn gebruikt niet geactiveerd is, zal de stroomopbrengst mogelijk niet laag zijn het eerste en tweede gebruik. Dit is een tijdelijk fenomeen en de normale tijd benodigd voor het opladen zal worden hersteld door de batterijen 2–3 keer op te laden.

## De gebruiksduur van de batterijen verlengen.

- (1) Laad de batterijen op voordat ze volledig uitgeput raken. Wanneer u merkt dat de kracht van het gereedschap zwakker wordt, stop het gebruik van het gereedschap dan en laad de batterij op. Als u het gereedschap blijft gebruiken en de elektrische voeding uitput, kan de batterij beschadigd raken en wordt zal de levensduur verminderen.
- (2) Vermijd opladen bij hoge temperaturen. Een oplaadbare batterij zal direct na gebruik heet zijn. Als een dergelijke batterij direct na gebruik wordt opgeladen, zal de inwendige chemische substantie verslechteren en zal de levensduur van de batterij afnemen. Laat de batterij en laad deze op nadat het een tijdje is afgekoeld.

## MONTAGE EN GEBRUIK

Handeling	Afbeelding	Bladzijde
Het plaatsen van de batterijdeksel	2	2
Opladen	3	2
Verwijderen en aanbrengen van de accu	4	2
AAN zetten	5	2
UIT zetten	6	3
Mesdoosje	7	3
Aanpassing van de snelheid	8	3
Batterijniveau	9	3
Verscherpen van het mes	10	3
Een USB-apparaat opladen via een stopcontact	11-a	4
Een USB-apparaat en accu opladen via een stopcontact	11-b	4
Een USB-apparaat opladen	12	4
Wanneer het opladen van het USB-apparaat is voltooid	13	4
Selecteren van accessoires	—	243

## OVER HET USB-APPARAAT

- Een USB-apparaat opladen via een stopcontact. (Afb. 11-a)
- Een USB-apparaat en accu opladen via een stopcontact. (Afb. 11-b)
- Een USB-apparaat opladen. (Afb. 12)
- Wanneer het opladen van het USB-apparaat is voltooid. (Afb. 13)

## ONDERHOUD EN INSPECTIE

### WAARSCHUWING

- Let er op het gereedschap uit te zetten en de accu uit het gereedschap te verwijderen alvorens inspecties of onderhoud uit te voeren.
- Het knipmes niet demonteren. Het niet opvolgen van deze waarschuwing kan letsel veroorzaken.
- Gebruik handschoenen of een lap om uw handen te beschermen wanneer u het knipmes behandelt. Het niet opvolgen van deze waarschuwing kan letsel veroorzaken.

**1. Slijpen van het knipmes (Afb. 10)**

Beweeg een ijzervijl in de richting van de pijl voor grof slijpen en gebruik dan een oliesteen om het knipmes een fijne afwerking te geven.

- (1) Gebruik een fijne ijzervijl of een vijl van gemiddelde grofheid.
- (2) Breng een laagje machineolie (fietsolie of dergelijke) op de oliesteen aan.
- (3) Gebruik een slijpsteen om voorzichtig bramen van de achterkant van de knipmesrand te verwijderen.

**Wanneer het knipmes geslepen moet worden**

Alhoewel dit verschilt afhankelijk van de soort bomen die geknipt worden en hoe vaak het knipmes gebruikt wordt, is het een goed idee het knipmes ongeveer eenmaal per jaar te slijpen om een scherpe snijrand te behouden.

**OPMERKING**

Gebruik geen water om het knipmes te reinigen om roestvorming of overig beschadiging te voorkomen.

**2. Smeren van het knipmes**

Tijdens het knippen wordt door het sap dat op de rand van het knipmes blijft zitten de belasting verhoogt waardoor de accu sneller uitgeput raakt. Gebruik voor het smeren van het knipmes machineolie (of fietsolie of dergelijke) en veeg het knipmes schoon met een doek. Om roesten van het knipmes te voorkomen, het knipmes na gebruik en wanneer u dit voor een langere tijd niet gaat gebruiken smeren alvorens dit in de knipmehouder te plaatsen.

**3. Inspectie van bevestigingsschroeven**

Controleer alle bevestigingsschroeven regelmatig en zorg ervoor dat ze goed aangedraaid zijn. Draai los zittende schroeven onmiddellijk vast. Doet u dit niet, dan kan dit ernstig gevaar tot gevolg hebben.

**4. Onderhoud van de motor**

De motorwikkeling is het „hart” van het elektrisch gereedschap. Let er daarom goed op dat de wikkeling niet beschadigd raakt en/of nat wordt met olie of water.

- 5. Inspectie van aansluitingen (gereedschap en accu)**  
Voer een controle uit om er zeker van te zijn dat er geen spaanders en stof zijn opgehoopt op de aansluitingen. Voer zo nu en dan voorafgaand aan, tijdens en na gebruik een controle uit.

**LET OP**

Verwijder alle spaanders of stof dat zich mogelijk heeft opgehoopt op de aansluitingen.

Als u dit niet doet, kan dit leiden tot een storing.

**6. Reinigen van de behuizing**

Gebruik een zachte droge doek, of wat soppig water, wanneer de heggenschaar bevuild is. Gebruik geen vloeistoffen zoals terpentijn of benzine om te voorkomen dat de afwerking beschadigd wordt.

**7. Vervoeren van het gereedschap**

Verwijder de accu en bevestig de knipmesopslag aan het knipmes voordat u het gereedschap vervoert.

Als u de knipmesopslag niet aanbrengt, kan het knipmes in contact komen met uw lichaam met letsel tot gevolg.

**8. Opbergen**

Bewaar het elektrisch gereedschap en de accu op een plaats waar de temperatuur lager is dan 40°C en buiten het bereik van kinderen is.

**OPMERKING**

Opbergen van lithium-ion accu's

Zorg dat de lithium-ion accu volledig is opgeladen voordat u deze opbergt.

Langdurig opbergen (3 maanden of langer) van een accu die bijna leeg is kan resulteren in slechtere prestaties, een sterke afname van de gebruiksduur van de accu en ook is het mogelijk dat de accu niet meer opgeladen kan worden.

Een sterke afname van de gebruiksduur van de accu kan soms wel weer verholpen worden door de accu herhaaldelijk, van twee- tot vijfmaal, op te laden en te gebruiken.

Als de gebruiksduur van de accu zeer kort blijft nadat deze meerdere malen is opgeladen en gebruikt, is de accu versleten en dient u een nieuwe accu aan te schaffen.

**LET OP**

Bij gebruik en onderhoud van elektrisch gereedschap dienen de in het land waar u zich bevindt geldende veiligheidsregelgeving en veiligheidsstandaarden stipt te worden opgevolgd.

**Belangrijke informatie voor de accu's van HiKOKI snoerloos elektrisch gereedschap**

Gebruik altijd een van onze voorgeschreven originele accu's. Wij kunnen de veiligheid en prestatie van ons snoerloos elektrisch gereedschap niet garanderen bij gebruik van andere dan de voorgeschreven accu's, of als de accu gedemonteerd of gewijzigd is (zoals demontage of vervanging van accucellen of andere inwendige onderdelen).

**GARANTIE**

De garantie op het elektrisch gereedschap van HiKOKI is in overeenstemming met de wettelijke/landspecifieke richtlijnen. Deze garantie dekt geen defecten of schade als gevolg van foutief gebruik, misbruik of normale slijtage. In geval van klachten verzoeken wij u het elektrisch gereedschap samen met het GARANTIECERTIFICAAT dat u achterin deze handleiding aantreft naar een erkend servicecentrum van HiKOKI te sturen.

**Informatie betreffende lawaai en trillingen**

De gemeten waarden zijn verkregen overeenkomstig EN62841 en voldoen aan de eisen van ISO 4871.

Gemeten A-gewogen geluidsniveau: 91 dB (A).

Gemeten A-gewogen geluidsdrukniveau: 83 dB (A).

Onzekerheid K: 3 dB (A).

Draag gehoorbescherming.

Totale trillingswaarden (triax vector som) bepaald overeenkomstig EN62841.

Onbelast:

$a_h = 2,2 \text{ m/s}^2$ , Onzekerheid K = 1,5  $\text{m/s}^2$

De opgegeven totale trillingswaarde en de opgegeven geluidsemisiewaarde zijn gemeten in overeenstemming met een standaardtestmethode en kunnen worden gebruikt om het ene gereedschap met het andere te vergelijken.

Ze kunnen ook worden gebruikt in een voorlopige beoordeling van de blootstelling.

**WAARSCHUWING**

○ De trillings- en geluidsemisie tijdens het werkelijke gebruik van het elektrische gereedschap kan verschillen van de opgegeven totale waarde afhankelijk van de manieren waarop het gereedschap wordt gebruikt, vooral wat voor soort werkstuk wordt verwerkt; en

○ Neem kennis van de veiligheidsmaatregelen voor de bescherming van de gebruiker die gebaseerd zijn op een schatting van de blootstelling onder feitelijke gebruiksomstandigheden (rekening houdend met alle onderdelen van de gebruikscyclus, zoals de tijd dat het gereedschap is uitgeschakeld en wanneer dit onbelast draait inclusief de triggertijd).

## OPMERKING

Op grond van het voortdurende research en ontwikkelingsprogramma van HiKOKI kunnen de hierin genoemde technische gegevens zonder voorafgaande kennisgeving worden gewijzigd.

## OPLOSSEN VAN PROBLEMEN

Voer de inspecties in onderstaande tabel uit als het gereedschap niet normaal werkt. Als dit het probleem niet oplost, contact opnemen met uw dealer of het erkende HiKOKI onderhoudscentrum.

### 1. Elektrisch gereedschap

Probleem	Mogelijke oorzaak	Oplossing
Het gereedschap werkt niet.	Geen resterend vermogen van de batterij	Laad de batterij op.
	De accu is niet goed geïnstalleerd.	Verwijder de accu uit de accuhouder in het gereedschap en controleer op vreemde bestanddelen. Controleer ook de accu-elektroden op verontreiniging. Druk de accu zodanig in dat deze op zijn plaats vastklikt.
	Vreemde bestanddelen tussen het knipmes.	Wanneer er vreemde bestanddelen tussen het knipmes zitten, de accu verwijderen en de voorwerpen met een tang of iets dergelijks verwijderen. Wees uiterst voorzichtig aangezien het gereedschap kan beginnen te werken wanneer het vreemde bestanddeel is verwijderd. Sap of roest kan ook tot gevolg hebben dat het knipmes niet werkt. Gebruik een draadborstel of iets dergelijks om sap of roest te verwijderen.
	Het gereedschap is gebruikt voor zwaar werk.	Dit wordt veroorzaakt door een functie die de accu beveiligd door het uitschakelen van de motor wanneer het gereedschap aan overmatige belasting wordt blootgesteld. Laat de schakelaar los en verwijder datgene wat de overmatige belasting veroorzaakte en trek de schakelaar aan om het werk te hervatten.
Gereedschap snijdt niet goed.	Het knipmes is bot geworden.	Gebruik een draadborstel of ander gereedschap voor het verwijderen van sap en roest en gebruik een vijl of slijpsteen om het knipmes te slijpen. Als na deze pogingen het knipmes niet scherper wordt, is de gebruiksduur van het knipmes ten einde. Vervang het knipmes door een nieuw.
	Het knipmes is gestopt omdat dit is gebruikt om een tak te knippen met een dikte die groter was dan het knipvermogen van het knipmes. <b>OPMERKING</b> Werk waarbij het knipmes bij herhaling stopt heeft uiteindelijk beschadiging van de motor tot gevolg.	Bepaalde sierbomen hebben hout dat zeer hard is en waarvoor de capaciteit van het gereedschap mogelijk niet voldoende is, ook al is de dikte binnen de normale capaciteit. Gebruik een snoeischaar voor het verwijderen van dikke takken alvorens met het werk te beginnen.
		Door schuin knippen kan de capaciteit van het gereedschap ook worden overschreden omdat de lengte van de snede groter wordt. Knip dikke takken altijd onder een rechte hoek.
Het gereedschap stopt plotseling	Het gereedschap was overbelast	Ontdoet u zich van het probleem dat de overbelasting veroorzaakt.
	De batterij is oververhit.	Laat de batterij afkoelen.
De accu kan niet worden geïnstalleerd	Proberen om een andere dan de voor het gereedschap voorgeschreven accu te plaatsen.	Installeer alstublieft een multivolt accu.

## 2. Acculader

Probleem	Mogelijke oorzaak	Oplossing
Het controlelampje voor het opladen knippert snel in een paarse kleur, en het opladen van de batterij start niet.	De batterij is niet volledig geplaatst.	Voeg de batterij stevig in.
	Er zit vreemde materie in de batterijpolen of waar de batterij is bevestigd.	Verwijder de vreemde materie.
Het controlelampje voor het opladen knippert snel in een rode kleur, en het opladen van de batterij start niet.	De batterij is niet volledig geplaatst.	Voeg de batterij stevig in.
	De batterij is oververhit.	Als er niets aan gedaan wordt, zal de batterij automatisch beginnen met opladen als de temperatuur zakt, maar dit kan de levensduur van de batterij verminderen. Het wordt aanbevolen de batterij te laten afkoelen in een goed geventileerde, niet aan direct zonlicht blootgestelde, plaats voordat deze opgeladen wordt.
Gebruikstijd batterij is kort, zelfs wanneer de batterij volledig is opgeladen.	De levensduur van de batterij is uitgeput.	Vervang de batterij door een nieuwe.
De batterij vergt een lange tijd om op te laden.	De temperatuur van de batterij, de lader of de omringende omgeving is extreem laag.	Laad de batterij binnenshuis of in een andere warmere omgeving.
	De ventilatieopeningen zijn geblokkeerd waardoor de interne componenten oververhit raken.	Vermijd het blokkeren van de ventilatieopeningen.
	De koelventilator draait niet.	Neem contact op met een door HiKOKI erkend servicecentrum voor reparatie.
Het USB aan/uit-lampje is uitgeschakeld en het USB-apparaat is gestopt met opladen.	De capaciteit van de batterij is laag geworden.	Vervang de batterij door één met resterende capaciteit.
		Steek de stekker van de oplader in een stopcontact.
USB aan/uit-lampje schakelt niet uit zelfs al is het USB-apparaat klaar met opladen.	Het USB aan/uit-lampje licht groen op om aan te geven dat USB opladen mogelijk is.	Dit duidt niet op een storing.
Het is onduidelijk wat de laadstatus van een USB-apparaat is en of het opladen voltooid is.	Het USB aan/uit-lampje schakelt niet uit zelfs niet wanneer het opladen voltooid is.	Onderzoek het USB-apparaat dat wordt opgeladen om de oplaadstatus te bevestigen.
Het opladen van een USB-apparaat pauzeert halverwege.	De oplader was aangesloten op een stopcontact terwijl het USB-apparaat opgeladen werd met behulp van de batterij als voedingsbron.	Dit duidt niet op een storing. De oplader pauzeert USB opladen voor ongeveer 5 seconden wanneer deze onderscheid maakt tussen de voedingsbronnen.
	Een batterij werd in de oplader geplaatst terwijl het USB-apparaat opgeladen werd met behulp van een stopcontact als voedingsbron.	
Het opladen van het USB-apparaat pauzeert halverwege wanneer de batterij en het USB-apparaat tegelijkertijd opgeladen worden.	De batterij is volledig opgeladen.	Dit duidt niet op een storing. De oplader pauzeert met het opladen van USB voor ongeveer 5 seconden terwijl hij controleert of de batterij het opladen succesvol heeft voltooid.
Het opladen van het USB-apparaat start niet wanneer de batterij en het USB-apparaat tegelijkertijd opgeladen worden.	De resterende batterijcapaciteit is extreem laag.	Dit duidt niet op een storing. Wanneer de batterijcapaciteit een bepaald niveau heeft bereikt, zal het opladen van USB automatisch beginnen.

## ADVERTENCIAS E INSTRUCCIONES DE SEGURIDAD

Dedique especial atención a los apartados introducidos por las siguientes palabras:

### ADVERTENCIA

Indica un riesgo significativo de que se produzcan daños personales graves, e incluso la muerte, si no se siguen las instrucciones.

### PRECAUCIÓN

Indica la posibilidad de que se produzcan daños personales o materiales si no se siguen las instrucciones.

### NOTA

Indica información útil para el uso y funcionamiento correctos de la máquina.

## ADVERTENCIAS DE SEGURIDAD GENERAL DE LA HERRAMIENTA ELÉCTRICA

### ⚠ ADVERTENCIA

Lea todas las advertencias de seguridad, instrucciones, ilustraciones y especificaciones incluidas con esta herramienta.

*Si no se siguen las instrucciones indicadas a continuación podría producirse una descarga eléctrica, un incendio o daños graves.*

**Guarde todas las advertencias e instrucciones para futura referencia.**

*El término “herramienta eléctrica” en las advertencias hace referencia a la herramienta eléctrica que funciona con la red de suministro (con cable) o a la herramienta eléctrica que funciona con pilas (sin cable).*

### 1) Seguridad del área de trabajo

a) **Mantenga la zona de trabajo limpia y bien iluminada.**

*Las zonas desordenadas u oscuras pueden provocar accidentes.*

b) **No utilice las herramientas eléctricas en entornos explosivos como, por ejemplo, en presencia de líquidos inflamables, gases o polvo.**

*Las herramientas eléctricas crean chispas que pueden inflamar el polvo o los gases.*

c) **Mantenga a los niños y transeúntes alejados cuando utilice una herramienta eléctrica.**

*Las distracciones pueden hacer que pierda el control.*

### 2) Seguridad eléctrica

a) **Los enchufes de las herramientas eléctricas tienen que ser adecuados a la toma de corriente. No modifique el enchufe. No utilice enchufes adaptadores con herramientas eléctricas conectadas a tierra.**

*Si no se modifican los enchufes y se utilizan tomas de corriente adecuadas se reducirá el riesgo de descarga eléctrica.*

b) **Evite el contacto corporal con superficies conectadas a tierra como tuberías, radiadores y frigoríficos.**

*Hay mayor riesgo de descarga eléctrica si su cuerpo está en contacto con el suelo.*

c) **No exponga las herramientas eléctricas a la lluvia o a la humedad.**

*La entrada de agua en una herramienta eléctrica aumentará el riesgo de descarga eléctrica.*

d) **No utilice el cable incorrectamente. No utilice el cable para transportar, tirar de la herramienta eléctrica o desenchufarla.**

**Mantenga el cable alejado del calor, del aceite, de bordes afilados o piezas móviles.**

*Los cables dañados o enredados aumentan el riesgo de descarga eléctrica.*

e) **Cuando utilice una herramienta eléctrica al aire libre, utilice un cable prolongador adecuado para utilizarse al aire libre.**

*La utilización de un cable adecuado para usarse al aire libre reduce el riesgo de descarga eléctrica.*

f) **Si no se puede evitar el uso de una herramienta eléctrica en un lugar húmedo, utilice un suministro protegido mediante un dispositivo de corriente residual (RCD).**

*El uso de un RCD reduce el riesgo de descarga eléctrica.*

### 3) Seguridad personal

a) **Esté atento, preste atención a lo que hace y utilice el sentido común cuando utilice una herramienta eléctrica.**

**No utilice una herramienta eléctrica cuando esté cansado o esté bajo la influencia de drogas, alcohol o medicación.**

*Una distracción momentánea mientras utiliza herramientas eléctricas puede dar lugar a lesiones personales graves.*

b) **Utilice un equipo de protección personal. Utilice siempre una protección ocular.**

*El equipo de protección como máscara para el polvo, zapatos de seguridad antideslizantes, casco rígido o protección auditiva utilizado en las situaciones adecuadas reducirá las lesiones personales.*

c) **Evite un inicio involuntario. Asegúrese de que el interruptor esté en “off” antes de conectar la herramienta a una fuente de alimentación o batería, cogerla o transportarla.**

*El transporte de herramientas eléctricas con el dedo en el interruptor o el encendido de herramientas eléctricas con el interruptor encendido puede provocar accidentes.*

d) **Retire las llaves de ajuste antes de encender la herramienta eléctrica.**

*Si se deja una llave en una pieza giratoria de la herramienta eléctrica podrían producirse lesiones personales.*

e) **No se extralimite. Mantenga un equilibrio adecuado en todo momento.**

*Esto permite un mayor control de la herramienta eléctrica en situaciones inesperadas.*

f) **Vístase adecuadamente. No lleve prendas sueltas o joyas. Mantenga el cabello y la ropa alejados de las partes móviles.**

*La ropa suelta, las joyas y el pelo largo pueden quedar atrapados en las piezas móviles.*

g) **Si se proporcionan dispositivos para la conexión de extracción de polvo e instalaciones de recogida, asegúrese de que estén conectados y se utilicen adecuadamente.**

*La utilización de un sistema de recogida de polvo puede reducir los riesgos relacionados con el polvo.*

h) **No deje que la familiaridad adquirida con el uso frecuente de herramientas le permitan caer en la complacencia e ignorar los principios de seguridad de la herramienta.**

*Una acción descuidada puede causar lesiones graves en una fracción de segundo.*

- 4) **Utilización y mantenimiento de las herramientas eléctricas**
- No fuerce la herramienta eléctrica. Utilice la herramienta eléctrica correcta para su aplicación. *La herramienta eléctrica correcta trabajará mejor y de forma más segura si se utiliza a la velocidad para la que fue diseñada.*
  - No utilice la herramienta eléctrica si el interruptor no la enciende y apaga. *Las herramientas eléctricas que no pueden controlarse con el interruptor son peligrosas y deben repararse.*
  - Desconecte el enchufe de la fuente eléctrica y/o retire la batería, si es extraíble, de la herramienta eléctrica antes de hacer ajustes, cambiar accesorios o almacenar herramientas eléctricas. *Estas medidas de seguridad preventivas reducen el riesgo de que la herramienta eléctrica se ponga en marcha accidentalmente.*
  - Guarde las herramientas eléctricas que no se utilicen fuera del alcance de los niños, y no permita que utilicen las herramientas eléctricas personas no familiarizadas con las mismas o con estas instrucciones. *Las herramientas eléctricas son peligrosas si son utilizadas por usuarios sin formación.*
  - Realice el mantenimiento de las herramientas eléctricas y accesorios. Compruebe si las piezas móviles están mal alineadas o unidas, si hay alguna pieza rota u otra condición que pudiera afectar al funcionamiento de las herramientas eléctricas. Si la herramienta eléctrica está dañada, llévela a reparar antes de utilizarla. *Se producen muchos accidentes por no realizar un mantenimiento correcto de las herramientas eléctricas.*
  - Mantenga las herramientas de corte afiladas y limpias. *Las herramientas de corte correctamente mantenidas con los bordes de corte afilados son más fáciles de controlar, y existe menor riesgo de que se atasquen.*
  - Utilice la herramienta eléctrica, los accesorios y las brocas de la herramienta, etc. de acuerdo con estas instrucciones, teniendo en cuenta las condiciones de trabajo y el trabajo que se va a realizar. *La utilización de la herramienta eléctrica para operaciones diferentes a las previstas podría dar lugar a una situación peligrosa.*
  - Mantenga los mangos y las superficies de agarre secas, limpias y libres de aceite y grasa. *Los mangos y las superficies de agarre resbaladizos no permiten el manejo y el control seguros de la herramienta en situaciones inesperadas.*
- 5) **Utilización y mantenimiento de las herramientas a batería**
- Recargue solo con el cargador especificado por el fabricante. *Un cargador adecuado para un tipo de batería podría crear peligro de incendio si se utiliza con otra batería.*
  - Utilice herramientas eléctricas solo con baterías designadas específicamente. *La utilización de otras baterías podría crear peligro de daños e incendio.*
  - Cuando no se utilice la batería, manténgala alejada de otros objetos metálicos como clips de papel, monedas, llaves, clavos, tornillos u otros objetos metálicos pequeños que puedan crear una conexión entre un terminal y otro. *Si se cortocircuitan los terminales de la batería, podrían producirse quemaduras o un incendio.*
- En condiciones de uso excesivo, la batería podría expulsar líquido; evite todo contacto. Si se produce un contacto accidentalmente, lávese con agua. Si entra líquido en los ojos, solicite atención médica. *El líquido de la batería podría causar irritación o quemaduras.*
  - No utilice un paquete de baterías o una herramienta que esté dañada o modificada. *Las baterías dañadas o modificadas pueden presentar un comportamiento impredecible que provoque un incendio, una explosión o un riesgo de lesiones.*
  - No exponga el paquete de baterías o la herramienta al fuego o a una temperatura excesiva. *La exposición al fuego o a una temperatura por encima de 130°C puede causar una explosión.*
  - Siga todas las instrucciones de carga y no cargue el paquete de baterías o la herramienta fuera del intervalo de temperatura especificado en las instrucciones. *La carga incorrecta o a temperaturas fuera del intervalo especificado puede dañar la batería y aumentar el riesgo de incendio.*
- 6) **Revisión**
- Solicite a un experto cualificado que revise la herramienta eléctrica y que utilice solo piezas de repuesto idénticas. *Esto garantizará el mantenimiento de la seguridad de la herramienta eléctrica.*
  - Nunca repare los paquetes de baterías dañados. *El mantenimiento de los paquetes de baterías debe ser llevado a cabo solamente por el fabricante o por proveedores de servicio autorizados.*

**PRECAUCIÓN**

Mantenga a los niños y a las personas enfermas alejadas.

Cuando no se utilicen, las herramientas deben almacenarse fuera del alcance de los niños y de las personas enfermas.

**ADVERTENCIAS DE SEGURIDAD DE LOS CORTASETOS**

- No utilice el cortasetos en condiciones de mal tiempo, especialmente cuando exista el riesgo de rayo. Esto disminuye el riesgo de ser alcanzado por un rayo.
- Mantenga todos los cables de alimentación alejados de la zona de corte. Los cables de alimentación o los cables pueden estar ocultos en setos o arbustos y pueden cortarse accidentalmente con la cuchilla.
- Utilice una protección para los oídos. Un equipo de protección adecuado reduce el riesgo de pérdida auditiva.
- Sujete el cortasetos únicamente por las superficies de agarre aisladas, ya que la cuchilla puede entrar en contacto con cables ocultos. El contacto de las cuchillas con un cable "vivo" puede hacer que las partes metálicas expuestas del cortasetos estén "vivas" y podrían provocar una descarga eléctrica al operador.
- Mantenga todas las partes del cuerpo alejadas de la cuchilla. No retire el material cortado ni sujete el material que va a cortar cuando las cuchillas estén en movimiento. Las cuchillas continúan moviéndose después de apagar el interruptor. La distracción momentánea cuando utiliza el cortasetos puede dar lugar a lesiones personales graves.



# Español

- f) **Al retirar material atascado o realizar tareas de mantenimiento en el cortasetos, asegúrese de que todos los interruptores de alimentación estén apagados y de que la batería esté extraída o desconectada.** El accionamiento inesperado del cortasetos mientras se retira el material atascado o se realiza el mantenimiento puede causar lesiones personales graves.
- g) **Transporte el cortasetos por el mango con la hoja detenida y tenga cuidado de no accionar ningún interruptor de alimentación.** El transporte adecuado del cortasetos disminuirá el riesgo de arranque involuntario y de lesiones personales derivadas de las cuchillas.
- h) **Al transportar o almacenar el cortasetos, utilice siempre la cubierta de la cuchilla.** La manipulación adecuada del cortasetos reducirá el riesgo de lesiones personales causadas por las cuchillas.
15. Para evitar accidentes imprevistos, no deje la herramienta en funcionamiento y desatendida sobre un soporte o sobre el suelo.
16. No exponga la herramienta a insecticidas u otros agentes químicos, ya que podrían agrietarla y causarle otros daños.
17. No tire del interruptor frontal o del gatillo. Si tira de él por error, la unidad podría ponerse en funcionamiento repentinamente, causando lesiones.
18. No use el producto si la herramienta o los terminales de la batería (el soporte de la batería) están deformados. Instalar tal batería podría causar un cortocircuito que podría resultar en emisiones de humo o incendios.
19. Mantenga los terminales de la herramienta (soporte de la batería) libres de virutas y polvo.
- Antes de su uso, asegúrese de que no se han acumulado virutas ni polvo en la zona de los terminales.
  - Durante el uso, intente evitar que las virutas o el polvo de la herramienta caigan sobre la batería.
  - Al suspender el funcionamiento o tras el uso, no deje la herramienta en un área donde pueda estar expuesta a las virutas o al polvo que caen. De hacerlo, podría causar un cortocircuito que podría resultar en emisiones de humo o incendios.

## PRECAUCIONES PARA LOS CORTASETOS A BATERÍA

1. Antes de empezar a trabajar, asegúrese de que no haya cables eléctricos ni objetos extraños, como alambres o cableado oculto en la zona de trabajo. La cuchilla podría entrar en contacto con el cable de alimentación ocasionando descargas eléctricas, fallos de puesta a tierra y otros accidentes.
2. Sujete la herramienta firmemente con ambas manos durante el uso para evitar lesiones. (Fig. 1-A)
3. Mantenga las manos y todas las partes del cuerpo lejos de la hoja para evitar cualquier contacto que pueda provocar una lesión.
4. Asegúrese de que la hoja y todos los accesorios están bien instalados. Una instalación incorrecta podría hacer que la hoja o los accesorios se soltaran y se produjera una lesión.
5. Antes de empezar a trabajar, asegúrese de que la hoja no está rajada, deformada o excesivamente desgastada. No utilice la hoja en este estado, ya que podría romperse y provocar una lesión.
6. No utilice la herramienta para cortar alambres, placas metálicas u objetos duros. La herramienta podría dañarse y causar lesiones.
7. Si la herramienta no funciona normalmente y emite un ruido extraño, apáguela inmediatamente y encargue su inspección o reparación.
8. Si la herramienta se cae o choca contra un objeto, revise la hoja y el cuerpo para ver si se han dañado, rajado o deformado. El uso de una hoja dañada, deformada o rajada podría provocar lesiones.
9. No desarme la hoja. De lo contrario, puede sufrir lesiones.
10. Este producto genera vibración durante el funcionamiento. Esto hace que un trabajo continuado resulte físicamente extenuante, así que evite una mala postura de trabajo y asegúrese de descansar con frecuencia. Durante los períodos de trabajo más cortos, deje de trabajar inmediatamente para descansar cuando sienta los dedos, las manos, los brazos o los hombros cansados.
11. Utilice unos guantes o un trapo para proteger sus manos cuando sujete la hoja. Una manipulación inadecuada puede provocar lesiones.
12. No exponga la hoja a una presión excesiva durante el corte, ya que podría resultar dañada.
13. La hoja está extremadamente caliente después de realizar un corte. No la toque para evitar quemarse.
14. La herramienta debe ser utilizada por un operario sentado de forma segura en el suelo. No utilice la herramienta en una escalera o una ubicación inestable.

## ADVERTENCIAS DE SEGURIDAD ADICIONALES

### Al extraer el estuche de la cuchilla ADVERTENCIA

Asegúrese de apagar la herramienta y extraer la batería de la misma antes de colocar y retirar la funda de las hojas.

### PRECAUCIÓN

Para evitar lesiones, tenga cuidado cuando coloque la hoja en la funda.

### Al cambiar de velocidad NOTA

La batería debe instalarse en el cuerpo principal y debe tirarse del gatillo del asidero principal, de lo contrario el LED no se encenderá, aunque se presione el botón de selección.

### Durante el uso ADVERTENCIA

- Para evitar accidentes, asegúrese de que no hay gente en el área de trabajo.
- Utilice gafas protectoras durante el trabajo para evitar lesiones de leña menuda y astillas.
- No utilice la herramienta para cortar alambres, placas metálicas u otros objetos duros. La herramienta podría resultar dañada y causar lesiones.

### PRECAUCIÓN

- Utilice unas tijeras de poda para cortar ramas gruesas antes de usar el cortasetos.
- No fuerce la herramienta para evitar que se rompa.
- Detenga la herramienta inmediatamente si la hoja se para contra una rama demasiado dura. No permita que el motor se agarrote, ya que podría resultar dañado.
- Utilizar sólo para cortar arbustos.

### NOTA

- Lubrique (con aceite de máquina de coser, aceite mineral, etc.) la hoja antes de ponerla en marcha y luego cada hora. Utilice una cantidad de aceite adecuada y elimine el exceso de aceite.
- Durante el trabajo (por ejemplo, durante los descansos), no deje la herramienta en un lugar en el que esté sometido a la luz directa del sol o a altas temperaturas. Esto evitará una refrigeración adecuada y podría provocar daños.

- No utilice la herramienta para trabajos que excedan su capacidad. Dicho uso podría hacer que el motor se bloqueara o se ralentizara y resultara dañado.
- No utilice la herramienta para cortar césped o hierba. Las hierbas podrían quedar pegadas a la hoja.
- Corte las ramas gruesas presionando suavemente las hojas contra la rama.

## PRECAUCIONES PARA LA BATERÍA Y EL CARGADOR

1. Cargue siempre la batería a una temperatura ambiente que oscile entre los -10 y los 40°C. Las temperaturas inferiores a -10°C provocarán un exceso de carga, situación que resulta peligrosa. La batería no puede cargarse a temperaturas superiores a los 40°C. La temperatura de carga idónea es entre los 20 y 25°C.
2. No utilice el cargador de forma continua. Cuando finalice una carga, deje el cargador sin uso durante unos 15 minutos antes de la siguiente carga de la batería.
3. No deje que entren sustancias extrañas por el orificio de conexión de la batería recargable.
4. No desmonte nunca la batería recargable ni el cargador.
5. No cortocircuite nunca la batería recargable. Cortocircuitar la batería provocará tensión eléctrica muy elevada y sobrecalentamiento. Derivará en quemaduras o en daños a la batería.
6. No arroje la batería al fuego. Si la batería se quema puede explotar.
7. El uso de una batería agotada dañará el cargador.
8. Lleve la batería al establecimiento de compra original en caso de que la duración de la batería recargable sea reducida al usarse. No tire la batería descargada.
9. No inserte objetos en las ranuras de ventilación del cargador. La inserción de objetos metálicos o inflamables en dichas ranuras puede provocar descargas eléctricas o daños en el cargador.

## ADVERTENCIAS RELATIVAS A LA BATERÍA DE IONES DE LITIO

Para ampliar su duración, la batería de iones de litio está equipada con la función de protección para detener la salida. En los casos 1 a 3 descritos a continuación, cuando utiliza este producto, incluso si acciona el interruptor, el motor puede detenerse. No es un problema, sino el resultado de la función de protección.

1. Cuando la batería restante se agota, el motor se detiene. En este caso, cárguela inmediatamente.
2. Si la herramienta se sobrecarga, el motor puede detenerse. En este caso, suelte el interruptor de la herramienta y elimine las causas de la sobrecarga. A continuación, puede volver a utilizarla.
3. Si la batería se calienta excesivamente al realizar un trabajo de sobrecarga, la alimentación de la batería podría detenerse. En este caso, deje de utilizar la batería y deje que se enfríe. A continuación, puede volver a utilizarla.

Asimismo, preste atención a las siguientes advertencias y precauciones.

### ADVERTENCIA

Para evitar fugas de la batería, generación de calor, emisión de humo, explosiones e igniciones, preste atención a las siguientes precauciones.

- Asegúrese de que no entran virutas o polvo en la batería.
- Durante el trabajo, asegúrese de que no caen virutas o polvo en la batería.
- Asegúrese de que las virutas o el polvo que caen sobre la herramienta eléctrica durante el trabajo no entran en la batería.

12. No sumerja la batería ni permita que fluya hacia el interior fluido alguno. La entrada de líquido conductivo, como agua, puede causar daños que resultarán en un incendio o una explosión. Guarde la batería en un lugar fresco y seco, lejos de materiales inflamables y combustibles. Se deben evitar atmósferas de gas corrosivo.

- No almacene una batería sin utilizar en un lugar expuesto a virutas y polvo.
  - Antes de almacenar una batería, retire las virutas y el polvo que se hayan adherido y no la almacene junto a piezas metálicas (tornillos, clavos, etc.).
2. No perforo la batería con un objeto afilado como un clavo, no la golpee con un martillo, la pise, la tire ni la exponga a fuertes impactos físicos.
  3. No utilice una batería que parezca estar dañada o deformada.
  4. No utilice la batería con las polaridades cambiadas.
  5. No conecte la batería directamente a salidas eléctricas ni a tomas de mechero de automóviles.
  6. No utilice la batería para un fin diferente a los especificados.
  7. Si la carga de la batería no finaliza ni siquiera cuando ha transcurrido el tiempo de carga especificado, detenga inmediatamente el proceso de carga.
  8. No coloque o exponga la batería a temperaturas elevadas o alta presión, como en un microondas, una secadora o en un recipiente de alta presión.
  9. Aléjela del fuego inmediatamente cuando se detecte una fuga o un olor raro.
  10. No la utilice en un lugar donde se generen grandes cantidades de electricidad estática.
  11. Si se producen fugas de batería, mal olor, se genera calor, la batería está descolorida o deformada, o presenta algún tipo de funcionamiento anómalo durante su uso, recarga o almacenamiento, retírela inmediatamente del equipo o del cargador de la batería y detenga su utilización.
  12. No sumerja la batería ni permita que fluya hacia el interior fluido alguno. La entrada de líquido conductivo, como agua, puede causar daños que resultarán en un incendio o una explosión. Guarde la batería en un lugar fresco y seco, lejos de materiales inflamables y combustibles. Se deben evitar atmósferas de gas corrosivo.

### PRECAUCIÓN

1. Si el líquido de fuga de la batería entra en contacto con los ojos, no se los frote y lávelos bien con agua limpia como, por ejemplo, agua del grifo, y póngase en contacto con un médico inmediatamente. Si no se trata, el líquido podría causar problemas de visión.
2. Si el líquido de fuga entra en contacto con la piel o la ropa, lávela bien con agua limpia como, por ejemplo, agua del grifo, inmediatamente. Podría producir irritación cutánea.
3. Si observa óxido, mal olor, recalentamiento, decoloración, deformación u otras irregularidades al utilizar la batería por primera vez, no la utilice y devuélvala al proveedor o distribuidor.

### ADVERTENCIA

Si un objeto extraño conductor de electricidad entra en los terminales de la batería de litio, podría producirse un cortocircuito, resultando en un riesgo de incendio. Por favor, respete los siguientes consejos cuando almacene la batería.

- **No coloque cortes conductivos, clavos, cables de acero, cables de cobre u otros cables en la caja de almacenamiento.**
- **Instale el paquete de baterías en la herramienta eléctrica o almacénelo presionando la tapa de baterías hasta que se oculten los orificios de ventilación para evitar cortocircuitos. (Ver Fig. 2)**

## A PROPÓSITO DEL TRANSPORTE DE LA BATERÍA DE IONES DE LITIO

Al transportar una batería de iones de litio, tenga en cuenta las siguientes precauciones.

### ADVERTENCIA

Notifique a la compañía de transporte que un paquete contiene una batería de iones de litio, informe a la compañía eléctrica de su potencia de salida y siga las instrucciones de la compañía de transporte al preparar su transporte.

- Las baterías de iones de litio que superen una potencia de salida de 100 Wh se considera que son materiales peligrosos en la Clasificación de Transporte y requieren procedimientos de aplicación especiales.
- Para el transporte en el extranjero, deberá cumplir con las leyes internacionales y las normas y regulaciones del país de destino.

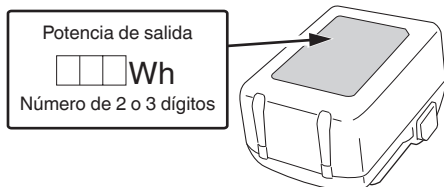

## PRECAUCIONES DE CONEXIÓN DEL DISPOSITIVO USB (UC18YSL3)

Cuando se produce un problema inesperado, los datos en un dispositivo USB conectado a este producto podrían dañarse o perderse. Asegúrese siempre de realizar una copia de seguridad de los datos contenidos en el dispositivo USB antes de su uso con este producto.

Tenga en cuenta que nuestra compañía no acepta ninguna responsabilidad por los datos almacenados en el dispositivo USB que se hayan dañado o perdido, ni por ningún daño que pudiera sufrir un dispositivo conectado.

### ADVERTENCIA

- Antes de usar, compruebe el cable de conexión USB en busca de cualquier defecto o daño. Usar un cable USB defectuoso o dañado puede provocar emisiones de humo o incendios.
- Cuando no se está usando el producto, cubra el puerto USB con la cubierta de goma. Acumulación de polvo, etc. en el puerto USB puede provocar emisiones de humo o incendios.

### NOTA

- Podría haber una pausa ocasional durante la recarga USB.
- Cuando no se esté cargando un dispositivo USB, retire el dispositivo USB del cargador. De lo contrario, podría no solo reducir la vida de la batería de un dispositivo USB, pero también podría ocasionar accidentes imprevistos.
- En función del tipo, algunos dispositivos USB no podrán cargarse.

## DESCRIPCIÓN DE ELEMENTOS NUMERADOS (Fig. 1 – Fig. 9)









①	Interruptor secundario
②	Asa secundaria
③	Protector
④	Cuchilla
⑤	Gatillo
⑥	Asa principal
⑦	Batería
⑧	Interruptor selector
⑨	Lámpara de indicación de la velocidad de carrera
⑩	Orificios de ventilación
⑪	Terminales
⑫	Tapa de la batería
⑬	Estuche de la cuchilla
⑭	Interruptor del indicador del nivel de batería
⑮	Lámpara indicadora del nivel de la batería

## SÍMBOLOS







### ADVERTENCIA

A continuación se muestran los símbolos usados para la máquina. Asegúrese de comprender su significado antes del uso.

	CH3656DA / CH3672DA: Cortaseto s batería
	Para reducir el riesgo de lesiones, el usuario deberá leer el manual de instrucciones.
	No exponer a la lluvia.
	Solo para países de la Unión Europea No deseché los aparatos eléctricos junto con los residuos domésticos. De conformidad con la Directiva Europea 2012/19/UE sobre residuos de aparatos eléctricos y electrónicos y su aplicación de acuerdo con la legislación nacional, las herramientas eléctricas cuya vida útil haya llegado a su fin se deberán recoger por separado y trasladar a una planta de reciclaje que cumpla con las exigencias ecológicas.
	Utilice siempre una protección ocular.
	Utilice siempre protecciones auriculares.
	Mantenga las manos alejadas de la cuchilla

	Encendido
	Apagado
	Extracción de la batería
	Botón de selección
	1 LED iluminado: 1000 min <sup>-1</sup>
	2 LEDs iluminados: 1170 min <sup>-1</sup>
	3 LEDs iluminados: 1330 min <sup>-1</sup>
	4 LEDs iluminados: 1500 min <sup>-1</sup>

## Batería

	Se enciende; La carga restante de la batería se encuentra por encima del 75%.
	Se enciende; La carga restante de la batería es del 50% – 75%.
	Se enciende; La carga restante de la batería es del 25% – 50%.
	Se enciende; La carga restante de la batería es menos del 25%.
	Parpadea; La carga restante de la batería está prácticamente agotada. Cargue la batería lo antes posible.
	Parpadea; La salida se suspendió debido a una alta temperatura. Extraiga la batería de la herramienta y deje que se enfríe.
	Parpadea; Salida suspendida debido a un fallo o mal funcionamiento. El problema puede estar relacionado con la batería, póngase en contacto con su distribuidor.

## ACCESORIOS ESTÁNDAR

Además de la unidad principal (1 unidad), el paquete contiene los accesorios indicados en la página 242.

Los accesorios estándar están sujetos a cambio sin previo aviso.

## APLICACIÓN

- Desramar de setos
- Desramar y podar árboles de jardín

## ESPECIFICACIONES

## 1. Herramienta eléctrica

Modelo	CH3656DA	CH3672DA
Tensión	36 V	
Velocidad sin carga	1000 – 1500 min <sup>-1</sup>	
Tamaño de la hoja (anchura del desrame)	560 mm	720 mm
Batería disponible para esta herramienta*	Batería multivoltaje	
Peso**	4,2 kg (Con BSL36A18X adjunto) 4,5 kg (Con BSL36B18X adjunto)	4,4 kg (Con BSL36A18X adjunto) 4,6 kg (Con BSL36B18X adjunto)
Tiempo de operación continua (dependiendo de las condiciones de trabajo)	Aprox. 62,5 minutos	Aprox. 48 minutos

\* Las baterías existentes (serie BSL3660/3620/3626, BSL18xx, etc.) no se pueden utilizar con esta herramienta.

\*\* De acuerdo al Procedimiento EPTA 01/2014

## 2. Batería

Modelo	BSL36A18X
Tensión	36 V / 18 V (Cambio Automático*)
Capacidad de la batería	2,5 Ah / 5,0 Ah (Cambio Automático*)
Productos inalámbricos disponibles**	Serie de voltio múltiple, producto de 18 V
Cargador disponible	Cargador deslizante para baterías de iones de litio

\* La misma herramienta cambiará automáticamente.

\*\* Consulte nuestro catálogo general para más detalles.







## 3. Cargador

Modelo	UC18YSL3
Tensión de carga	14,4 V – 18 V
Peso	0,6 kg

### NOTA

Debido al programa continuo de investigación y desarrollo de HiKOKI, estas especificaciones están sujetas a cambios sin previo aviso.

**Tabla 1:** Indicaciones del testigo indicador de carga

ON/OFF a intervalos de 0,5 s (ROJO)		Antes de la carga *1
Se enciende durante 0,5 s a intervalos de 1 s. (AZUL)		Carga inferior al 50%
Se enciende durante 1 s a intervalos de 0,5 s. (AZUL)		Carga inferior al 80%
Se enciende de forma continua (AZUL)		Carga superior al 80%
Se enciende de forma continua (Sonido continuo de la señal acústica: alrededor de 6 s) (VERDE)		Carga completa
ON/OFF a intervalos de 0,3 s (ROJO)		Espera por recalentamiento *2
ON/OFF a intervalos de 0,1 s (Sonido intermitente de la señal acústica: alrededor de 2 s) (MORADO)		Carga imposible *3

### NOTA

\*1 Si la luz roja continúa parpadeando incluso después de instalar el cargador, compruebe para confirmar que la batería ha sido introducida completamente.

\*2 Batería recalentada. No puede cargarse.

A pesar de que la carga comenzará una vez que la batería se haya enfriado incluso si se deja en el sitio, la mejor práctica es retirar la batería y dejar que se enfríe a la sombra en un lugar bien ventilado antes de la carga.

\*3 Fallo de funcionamiento de la batería o del cargador

- Introduzca la batería completamente.
- Compruebe que no haya materia extraña adherida a la montura o terminales de la batería. Si no hay objetos extraños, es probable que la batería o el cargador funcionen incorrectamente. Llévelo a su Centro de servicio técnico autorizado.

○ Si se utiliza el cargador de batería de forma continua, este se calentará y podría provocar averías. Una vez finalizada la carga, deje pasar 5 minutos hasta la siguiente.

## CARGA

Antes de utilizar la herramienta eléctrica, cargue la batería de la siguiente manera.

### <UC18YSL3>

#### 1. Enchufe el cable de alimentación del cargador a una toma de corriente de CA.

Al conectar el enchufe del cargador a una toma de corriente, el testigo indicador de carga parpadeará en rojo. (consulte la **tabla 1**)

#### 2. Inserte la batería en el cargador

Inserte la batería con firmeza en el cargador como se muestra en la **Fig. 3** (en la página 2).

#### 3. Carga

Cuando inserte una batería en el cargador, la carga comenzará y la lámpara indicadora de carga parpadeará en azul.

Cuando la batería esté totalmente cargada, el testigo indicador de carga se iluminará en verde. (consulte la **tabla 1**)

(1) Indicación del testigo indicador de carga

Las indicaciones del testigo indicador de carga serán las mostradas en la **tabla 1**, según el estado del cargador o de la batería recargable.

- (2) Acerca de las temperaturas y el tiempo de carga de la batería (consulte la **tabla 2**)

**Tabla 2**

Modelo	UC18YSL3	
Tipo de batería	Ion de litio	
Tensión de carga	14,4–18 V	
Temperatura a la que podrá cargarse la batería	0°C–50°C	
Tiempo de carga de la capacidad de la batería aprox. (A 20°C)	1,5 Ah	15 min
	2,0 Ah	20 min
	2,5 Ah	25 min
	3,0 Ah	20 min (BSL1430C, BSL1830C: 30 min)
	4,0 Ah	26 min (BSL1840M: 40 min)
	5,0 Ah	32 min
Tiempo de carga de la capacidad de la batería de voltio múltiple aprox. (a 20°C)	1,5 Ah (× 2 unidad)	20 min
	2,5 Ah (× 2 unidad)	32 min
	4,0 Ah (× 2 unidad)	52 min
Número de células de batería	4–10	
Tensión de carga para USB	5 V	
Corriente de carga para USB	2 A	
Peso	0,6 kg	

**NOTA**

- El tiempo de carga puede variar según la temperatura ambiente y la tensión de la fuente de alimentación.
  - Si la carga tarda mucho tiempo
    - La carga tardará más tiempo a temperaturas ambiente extremadamente bajas. Cargue la batería en un lugar cálido (como en interiores).
    - No bloquee la rejilla de ventilación. De lo contrario, el interior se sobrecalentará, reduciendo el rendimiento del cargador.
    - Si el ventilador de refrigeración no funciona, póngase en contacto con un centro de servicio autorizado de HiKOKI para su reparación.
- 4. Desconecte el cable de alimentación del cargador de la toma de corriente.**
- 5. Sostenga el cargador con firmeza y saque la batería.**

**NOTA**

Asegúrese de extraer la batería del cargador después de usarlo y, a continuación, guárdelo.

<b>Sobre la descarga eléctrica en caso de baterías nuevas, etc.</b>
---

Ya que la sustancia química interna de las baterías nuevas y las baterías que no se han utilizado durante mucho tiempo no está activada, la descarga eléctrica puede ser inferior cuando se utilicen por primera y segunda vez. Este fenómeno es temporal, y el tiempo normal requerido para la recarga se restablecerá recargando las baterías 2–3 veces.

<b>Cómo hacer que las baterías duren más.</b>
---

- (1) Recargue las baterías antes de que se gasten completamente. Cuando sienta que la energía de la herramienta se debilita, detenga inmediatamente la herramienta y recargue su batería. Si continúa utilizando la herramienta y gasta la corriente eléctrica, la batería podría resultar dañada y su vida útil se acortará.
- (2) Evite realizar la recarga a altas temperaturas. Una batería recargable se calentará inmediatamente después de su uso. Si tal batería se recarga inmediatamente después de su uso, su sustancia química interna se deteriorará, y la vida útil de la batería se acortará. Deje la batería y recárguela después de que se haya enfriado un rato.

**MONTAJE Y FUNCIONAMIENTO**

Acción	Figura	Página
Insertar la cubierta de la batería	2	2
Carga	3	2
Extracción e inserción de la batería	4	2
Encendido	5	2
Apagado	6	3
Estuche de la cuchilla	7	3
Ajuste de la velocidad	8	3
Nivel de la batería	9	3
Afilado de la cuchilla	10	3
Carga de un dispositivo USB desde una toma eléctrica	11-a	4
Carga de un dispositivo USB y una batería desde una toma eléctrica	11-b	4
Cómo recargar el dispositivo USB	12	4
Cuando la carga de dispositivos USB se ha completado	13	4
Selección de los accesorios	—	243

**ACERCA DEL DISPOSITIVO USB**

- Carga de un dispositivo USB desde una toma eléctrica. (**Fig. 11-a**)
- Carga de un dispositivo USB y una batería desde una toma eléctrica. (**Fig. 11-b**)
- Cómo recargar el dispositivo USB. (**Fig. 12**)
- Cuando se ha completado la carga del dispositivo USB. (**Fig. 13**)

**MANTENIMIENTO E INSPECCIÓN****ADVERTENCIA**

- Asegúrese de apagar la herramienta y retirar la batería de la herramienta antes de realizar cualquier inspección o mantenimiento.
- No desmonte la hoja. De lo contrario, puede sufrir lesiones.
- Utilice unos guantes o un trapo para protegerse las manos cuando manipule la hoja. De lo contrario, puede sufrir lesiones.

# Español

## 1. Afilar la hoja (Fig. 10)

Desplace una lima de hierro en la dirección de la flecha para realizar un afilado tosco y luego use una piedra de aceite para aportar un buen acabado a la hoja.

- (1) Utilice una lima de hierro o una de grosor intermedio.
- (2) Cubra la piedra de aceite con aceite de la máquina (aceite de bicicleta o similares).
- (3) Utilice una piedra de amolar para eliminar cualquier rebaba del borde de la hoja.

## A la hora de afilar la hoja

Aunque esto variará según el tipo de árboles que se corte y la frecuencia de uso, es buena idea afilar la hoja al menos una vez al año para mantener la hoja afilada.

## NOTA

No utilice agua para limpiar la hoja, ya que puede oxidarse o sufrir otros daños.

## 2. Lubricar la hoja

La savia que se queda pegada al borde de la hoja durante el corte aumentará la carga de la batería, haciendo que se desgaste más rápidamente. Utilice aceite de máquina (aceite de bicicletas o similar) para lubricar la hoja y limpie la hoja con un trapo. Para evitar que la hoja se oxide, asegúrese de lubricar la hoja después de su uso y, cuando no vaya a usarse durante un largo periodo de tiempo, antes de colocarla en la cubierta de la hoja.

## 3. Inspección de los tornillos de montaje

Inspeccione con regularidad todos los tornillos de montaje y asegúrese de que estén bien apretados. Si hay algún tornillo suelto, apriételo inmediatamente. No hacerlo podría provocar riesgos graves.

## 4. Mantenimiento del motor

El bobinado de la unidad del motor es el auténtico corazón de la herramienta eléctrica. Tenga el máximo cuidado posible para asegurarse de que el bobinado no se dañe ni se moja con aceite o agua.

## 5. Inspección de los terminales (herramienta y batería)

Compruebe para asegurarse de que no se han acumulado virutas ni polvo en los terminales. En ocasiones verifique antes, durante y después de la operación.

## PRECAUCIÓN

Retire las virutas o el polvo que pudiera haberse acumulado en los terminales.

De lo contrario puede producirse un fallo en el funcionamiento.

## 6. Limpieza del exterior

Cuando el cortasetos esté sucio, limpiarlo con un paño mojado en agua jabonosa. No utilizar disolventes clóricos, gasolina o disolventes para pinturas ya que éstos funden los materiales plásticos.

## 7. Transporte de la herramienta

Retire la batería y coloque la funda de la cuchilla en la cuchilla antes de transportar esta herramienta.

Si la transporta sin la funda, la cuchilla podría entrar en contacto con su cuerpo, produciendo lesiones.

## 8. Almacenamiento

Guarde la herramienta eléctrica y la batería en un lugar en el que la temperatura sea inferior a 40°C y fuera del alcance de los niños.

## NOTA

Almacenamiento de baterías de iones de litio

Compruebe que las baterías de iones de litio se hayan cargado completamente antes de almacenarlas.

Un almacenamiento prolongado de las baterías (3 meses o más) con poca carga podría deteriorar su funcionamiento, reduciendo en gran medida el tiempo de uso de la batería o haciendo que las baterías no puedan mantener una carga.

No obstante, la reducción en gran medida del tiempo de uso de la batería puede recuperarse si se carga y utiliza de dos a cinco veces.

Si el tiempo de uso de la batería es extremadamente corto a pesar de haber cargado y utilizado la batería varias veces, deberá considerarla agotada y comprar una nueva.

## PRECAUCIÓN

En el manejo y el mantenimiento de las herramientas eléctricas, se deberán observar las normas y reglamentos vigentes en cada país.

## Aviso importante sobre las baterías de las herramientas eléctricas a batería de HiKOKI

Utilice siempre una de nuestras baterías genuinas. No podemos garantizar la seguridad y el funcionamiento de nuestra herramienta eléctrica a batería cuando se utiliza con baterías diferentes a las indicadas por nosotros, o cuando la batería se desmonta y modifica (como cuando se desmontan y sustituyen celdas u otras piezas internas).

## GARANTÍA

Las herramientas eléctricas de HiKOKI incluyen una garantía conforme al reglamento específico legal/nacional. Esta garantía no cubre los defectos o daños debidos al uso incorrecto, el uso excesivo ni tampoco los provocados por el desgaste normal. En caso de reclamación, envíe la herramienta eléctrica, sin desmontar y con el CERTIFICADO DE GARANTÍA que aparece al final de estas instrucciones de uso, al Centro de servicio autorizado de HiKOKI.

## Información sobre el ruido propagado por el aire y la vibración

Los valores medidos se determinaron de acuerdo con la norma EN62841 y se declaran de conformidad con la norma ISO 4871.

Nivel de potencia acústica ponderada A: 91 dB (A)

Nivel de presión acústica ponderada A: 83 dB (A)

Incertidumbre K: 3 dB (A).

Utilice protecciones auditivas.

Valores totales de la vibración (suma de vectores triax.) determinados de acuerdo con la norma EN62841.

Sin carga:

$\dot{a}_h = 2,2 \text{ m/s}^2$ , Incertidumbre K = 1,5 m/s<sup>2</sup>

El valor total declarado de las vibraciones y el valor declarado de las emisiones de ruido han sido medidos de acuerdo con un método de prueba estándar y pueden utilizarse para comparar una herramienta con otra.

También podrían utilizarse en una evaluación preliminar de la exposición.

## ADVERTENCIA

○ La vibración y la emisión de ruido durante el uso real de la herramienta eléctrica pueden diferir del valor total declarado en función de las formas de uso de la herramienta, especialmente del tipo de pieza de trabajo procesada; y

○ Identifique las medidas de seguridad para proteger al operador basadas en una estimación de exposición en condiciones reales de uso (teniendo en cuenta todas las partes del ciclo de funcionamiento, como tiempos durante los que la herramienta está apagada y durante los que funciona lentamente, además del tiempo de activación).



**NOTA**

Debido al programa continuo de investigación y desarrollo de HiKOKI, estas especificaciones están sujetas a cambios sin previo aviso.

**SOLUCIÓN DE PROBLEMAS**

Siga las instrucciones que se indican en la siguiente tabla si la herramienta no funciona normalmente. Si esto no soluciona el problema, consulte a su distribuidor o al centro de servicio autorizado de HiKOKI.

## 1. Herramienta eléctrica

Síntoma	Posible causa	Solución
La herramienta no funciona.	No hay carga restante en la batería	Cargue la batería.
	La batería no ha sido instalada correctamente.	Retire la batería de acumuladores del compartimento de la batería en la herramienta y compruebe si alguna sustancia extraña. Compruebe si los electrodos de la batería están dañados. Asegúrese de colocar bien la batería hasta que quede encajada.
	Hay sustancias extrañas en la hoja.	Cuando haya sustancias extrañas en la hoja, retire la batería y use unas tenazas o una herramienta similar para eliminarlo. Tenga mucho cuidado, ya que la herramienta puede empezar a funcionar cuando las sustancias extrañas hayan sido eliminadas. La savia o el óxido pueden afectar también al funcionamiento de la hoja. Utilice un cepillo de alambre o una herramienta similar para eliminar la savia o el óxido.
	La herramienta se ha utilizado para trabajo pesado.	Éste es el efecto de una función que protege la batería apagando el motor cuando la herramienta esté expuesta a una carga excesiva. Suelte el interruptor y elimine lo que haya causado la carga excesiva y deslice el interruptor hacia atrás para continuar el trabajo.
La herramienta no corta bien.	La hoja está desafilada.	Utilice un cepillo de alambre u otra herramienta para eliminar la savia o el óxido, y utilice una lima o una piedra de amolar para afilar la hoja. Si estos esfuerzos no consiguen afilar la hoja, significa que ésta ha llegado al final de su ciclo de vida. Sustituya la hoja por una nueva.
	La hoja se ha parado porque se ha utilizado para cortar una rama cuya anchura supera la capacidad de corte de la hoja. <b>NOTA</b> Los trabajos que hagan que la hoja se detenga repetidamente acabarán por dañar el motor.	Algunos árboles de jardín tienen una madera muy fuerte que puede estar fuera de la capacidad de la herramienta, aunque las ramas tengan un grosor que esté dentro de la capacidad normal. Utilice unas tijeras de poda para eliminar las ramas gruesas antes de empezar a trabajar.
		Un corte oblicuo también puede exceder la capacidad de la herramienta, ya que la longitud del corte aumenta. Asegúrese de cortar las ramas gruesas en ángulo recto.
La herramienta se ha detenido repentinamente.	La herramienta se ha sobrecargado.	Deshágase del problema que causa la sobrecarga.
	La batería se calienta excesivamente.	Deje que la batería se enfríe.
No se puede instalar la batería	Intentar instalar otra batería que no sea la especificada para la herramienta.	Instale una batería de tipo voltio múltiple.

# Español

## 2. Cargador

Síntoma	Posible causa	Solución
El testigo indicador de carga está parpadeando en púrpura rápidamente y la carga de la batería no comienza.	La batería no está insertada completamente.	Inserte la batería firmemente.
	Hay materias extrañas en el terminal de la batería o en el lugar en el que la batería está colocada.	Quite la materia extraña.
El testigo indicador de carga parpadea en rojo y la carga de la batería no comienza.	La batería no está insertada completamente.	Inserte la batería firmemente.
	La batería se calienta excesivamente.	Si la deja sola la batería comenzará a cargar automáticamente si su temperatura disminuye, pero esto puede acortar la duración de la batería. Es recomendable que la batería se enfríe en un lugar bien ventilado lejos de la luz directa del sol antes de cargarla.
El tiempo de uso de la batería es corto aun cuando está completamente cargada.	La vida de la batería se ha agotado.	Cambie la batería por una nueva.
La batería tarda mucho tiempo en cargarse.	La temperatura de la batería, el cargador, o el entorno es extremadamente baja.	Cargue la batería en interiores o en otro ambiente más cálido.
	Las aberturas de ventilación del cargador están obstruidas, lo que provoca que sus componentes internos se calienten excesivamente.	Evite bloquear las aberturas de ventilación.
	El ventilador de enfriamiento no está en marcha.	Póngase en contacto con un centro de servicio autorizado de HiKOKI para llevar a cabo las reparaciones.
La lámpara de alimentación USB ha sido apagada y el dispositivo USB ha dejado de cargarse.	La capacidad de la batería se ha vuelto baja.	Cambie la batería por una que tenga capacidad restante.
		Enchufe la clavija del cargador a una toma de corriente eléctrica.
La lámpara de alimentación USB no se apaga incluso después de que ha finalizado la carga del dispositivo USB.	La lámpara de alimentación USB se enciende en verde para indicar que es posible la carga mediante USB.	Esto no es un mal funcionamiento.
No está claro cuál es el estado de carga del dispositivo USB, o si su carga se ha completado.	La lámpara de alimentación USB no se apaga incluso cuando la carga ha finalizado.	Examine el dispositivo USB que se está cargando para confirmar su estado de carga.
La carga de un dispositivo USB se detiene a mitad de proceso.	El cargador estaba conectado a una toma de corriente mientras el dispositivo USB se estaba cargando utilizando la batería como fuente de alimentación.	Esto no es un mal funcionamiento. El cargador hace una pausa en la carga USB durante unos 5 segundos cuando está diferenciando entre las fuentes de alimentación.
	Una batería estaba introducida en el cargador mientras el dispositivo USB se estaba cargando utilizando un enchufe de red como fuente de alimentación.	
La carga del dispositivo USB se detiene en un punto intermedio cuando la batería y el dispositivo USB se están cargando al mismo tiempo.	La batería se ha cargado completamente.	Esto no es un mal funcionamiento. El cargador hace una pausa en la carga USB durante unos 5 segundos mientras comprueba si la batería ha completado con éxito la carga.
La carga del dispositivo USB no se inicia cuando la batería y el dispositivo USB se están cargando al mismo tiempo.	La capacidad restante de la batería es extremadamente baja.	Esto no es un mal funcionamiento. Cuando la capacidad de la batería alcanza un cierto nivel, la carga USB comienza automáticamente.

## ADVERTÊNCIAS E INSTRUÇÕES DE SEGURANÇA

Preste especial atenção aos textos precedidos pelos seguintes termos:

### AVISO

Indica uma forte probabilidade de sofrer ferimentos pessoais ou perder a vida, se as instruções não forem observadas.

### PRECAUÇÃO

Indica uma possibilidade de ferimentos pessoais ou danos materiais, se as instruções não forem observadas.

### NOTA

Informações úteis sobre o funcionamento e uso correto.

## AVISOS GERAIS DE SEGURANÇA PARA A FERRAMENTA ELÉTRICA

### ⚠ AVISO

Leia todos os avisos de segurança, instruções, ilustrações e especificações fornecidas com esta ferramenta elétrica.

Se não seguir todas as instruções listadas abaixo, pode provocar um choque elétrico, incêndio e/ou ferimentos graves.

Guarde todos os avisos e instruções para referência futura.

O termo “ferramenta elétrica” em todos os avisos refere-se à sua ferramenta ligada à corrente (com fios) ou à ferramenta elétrica de bateria (sem fios).

### 1) Segurança da área de trabalho

a) Mantenha a área de trabalho limpa e bem iluminada.

*As áreas escuras ou cheias de material são propícias aos acidentes.*

b) Não trabalhe com ferramentas elétricas em ambientes explosivos, tais como na presença de líquidos inflamáveis, gases ou pó.

*As ferramentas elétricas criam faíscas que podem incendiar o pó dos fumos.*

c) Mantenha as crianças e outras pessoas afastadas quando trabalhar com uma ferramenta elétrica.

*As distrações podem fazer com que perca controlo.*

### 2) Segurança elétrica

a) As fichas da ferramenta elétrica devem corresponder à tomada. Nunca modifique a ficha. Não utilize fichas adaptadoras com ferramentas elétricas ligadas à terra.

*As fichas não modificadas e tomadas correspondentes reduzirão o risco de choques elétricos.*

b) Evite contacto corporal com superfícies ligadas à terra, tais como tubos, radiadores, máquinas e frigoríficos.

*Existe um risco acrescido de choques elétricos se o seu corpo estiver ligado à terra.*

c) Não exponha ferramentas elétricas à chuva ou condições de humidade.

*A entrada de água numa ferramenta elétrica aumentará o risco de choques elétricos.*

d) Não abuse do fio. Nunca utilize o fio para transportar, puxar ou desligar a ferramenta elétrica.

*Mantenha o fio afastado do calor, óleo, margens afiadas ou peças em movimento.*

*Os fios danificados ou entrelaçados podem aumentar o risco de choques elétricos.*

e) Quando trabalhar com uma ferramenta elétrica no exterior, utilize uma extensão adequada para utilização exterior.

*A utilização de um fio adequado para utilização no exterior reduz o risco de choques elétricos.*

f) Se não for possível evitar a utilização de uma máquina elétrica num local húmido, utilize uma fonte de alimentação protegida por um dispositivo de corrente residual (RCD).

*A utilização de um RCD reduz o risco de choques elétricos.*

### 3) Segurança pessoal

a) Mantenha-se alerta, esteja atento ao que está a fazer e utilize o bom senso ao trabalhar com uma ferramenta elétrica.

*Não utilize uma ferramenta elétrica quando estiver cansado ou sob a influência de drogas, álcool ou medicamentos.*

*Um momento de desatenção enquanto trabalha com ferramentas elétricas pode resultar em ferimentos pessoais graves.*

b) Utilize equipamento de proteção pessoal. Utilize sempre proteção para os olhos.

*O equipamento de proteção, tal como uma máscara de pó, sapatos de segurança anti-derrapantes, capacete ou proteção auricular utilizados para condições adequadas reduzirá os ferimentos pessoais.*

c) Evite arranques acidentais. Certifique-se de que o interruptor está na posição de desligado antes de ligar a fonte de alimentação e/ou bateria, levantar ou transportar a ferramenta.

*Transportar ferramentas elétricas com o dedo no interruptor ou ativar ferramentas que estão com o interruptor ligado é propício a acidentes.*

d) Remova qualquer chave de parafusos ou chave-inglesa de regulação antes de ligar a ferramenta.

*Uma chave-inglesa ou de parafusos ligada à parte rotativa da ferramenta pode provocar ferimentos pessoais.*

e) Não se estique. Mantenha sempre o controlo e equilíbrio adequados.

*Isto permite obter um melhor controlo da ferramenta em situações inesperadas.*

f) Vista-se adequadamente. Não use roupas largas ou joias. Mantenha o seu cabelo e roupa longe de peças móveis.

*As roupas largas, joias ou cabelo comprido podem ficar presos nas peças móveis.*

g) Se forem fornecidos dispositivos para a ligação de extratores de pó e dispositivos de recolha, certifique-se de que estes estão ligados e são utilizados adequadamente.

*A utilização de uma recolha de pó pode reduzir os perigos relacionados com o pó.*

h) Não deixe que a familiaridade resultante de uma utilização frequente das ferramentas permita que se torne complacente e ignore os princípios de segurança das ferramentas.

*Uma ação descuidada pode causar ferimentos graves numa fração de segundo.*

### 4) Utilização da ferramenta e manutenção

a) Não force a ferramenta elétrica. Utilize a ferramenta correta para a sua aplicação.

*A ferramenta correta fará o trabalho melhor e com mais segurança à velocidade para a qual foi concebida.*

b) Não utilize a ferramenta elétrica se o interruptor não a ligar ou desligar.

*Qualquer ferramenta que não possa ser controlada com o interruptor é perigosa e deve ser reparada.*

# Português

- c) Desligue a ficha da fonte de alimentação e/ou remova a bateria da ferramenta elétrica, se removível, antes de efetuar quaisquer regulações, mudar os acessórios ou armazenar ferramentas elétricas.  
*Tais medidas de segurança de prevenção reduzem o risco de ligar a ferramenta elétrica acidentalmente.*
- d) Armazene as ferramentas elétricas fora do alcance das crianças e não permita que pessoas não familiarizadas com a ferramenta elétrica ou com estas instruções utilizem a ferramenta.  
*As ferramentas elétricas são perigosas nas mãos de utilizadores inexperientes.*
- e) Efetue a manutenção das ferramentas elétricas e acessórios. Verifique a existência de desalinhamentos ou dobragens das peças móveis, quebras de peças e quaisquer outras condições que possam afetar o funcionamento da ferramenta elétrica. Se danificada, mande reparar a ferramenta antes de utilizar.  
*Muitos acidentes são causados por ferramentas com má manutenção.*
- f) Mantenha as ferramentas de corte afiadas e limpas.  
*As ferramentas de corte com uma manutenção adequada e extremidades afiadas são menos propensas a dobrar e mais fáceis de controlar.*
- g) Utilize a ferramenta elétrica, acessórios e brocas de ferramentas, etc., de acordo com estas instruções, tendo em consideração as condições de trabalho e o trabalho a ser efetuado.  
*A utilização de uma ferramenta elétrica para operações diferentes das previstas pode resultar numa situação perigosa.*
- h) Mantenha as pegas e as superfícies de manuseamento secas, limpas e livres de óleo e graxa.  
*Pegas de manuseamento escorregadias não permitem a manipulação segura e controlo da ferramenta em situações inesperadas.*
- f) Não exponha uma bateria ou ferramenta a fogo ou temperaturas excessivas.  
*A exposição ao fogo ou a temperaturas acima dos 130°C pode causar uma explosão.*
- g) Siga todas as instruções de carregamento e não carregue a bateria ou a ferramenta fora do intervalo de temperatura especificado nas instruções.  
*O carregamento incorreto ou a temperaturas fora da gama especificada pode danificar a bateria e aumentar o risco de incêndio.*

## 6) Manutenção

- a) Faça a manutenção da sua ferramenta elétrica por um pessoal de reparação qualificado e utilize apenas peças de substituição idênticas.  
*Isto garantirá que a segurança da ferramenta elétrica é mantida.*
- b) Nunca repare as baterias danificadas.  
*A reparação de baterias deve ser executada pelo fabricante ou por prestadores de assistência autorizados.*

## AVISO

Mantenha afastadas das crianças e pessoas doentes. Quando não estiverem a ser utilizadas, as ferramentas devem ser guardadas fora do alcance das crianças e pessoas doentes.

## AVISOS DE SEGURANÇA DO CORTA-SEBES

- a) Não use o corta-sebes em más condições climáticas, especialmente quando existe risco de relâmpagos. Isto diminui o risco de ser atingido por relâmpagos.
- b) Mantenha todos os cabos e fios de alimentação afastados da área de corte. Os fios ou cabos de alimentação podem estar escondidos em sebes ou arbustos e podem ser cortados acidentalmente pela lâmina.
- c) Utilize proteção auditiva. O equipamento de proteção adequado reduzirá o risco de perda de audição.
- d) Segure o corta-sebes apenas pelas superfícies isoladas, uma vez que a corrente da serra pode entrar em contacto com cabos ocultos. As lâminas em contacto com um cabo sob tensão podem colocar as peças metálicas do corta-sebes expostas sob tensão e provocar choques elétricos ao operador.
- e) Mantenha todas as partes do corpo afastadas da lâmina. Não remova o material de corte ou o material a ser cortado quando as lâminas estiverem em movimento. As lâminas continuam a mover-se depois de o interruptor ser desligado. Um momento de desatenção enquanto trabalha com o corta-sebes pode resultar em ferimentos pessoais graves.
- f) Quando estiver a limpar material encravado ou a reparar o corta-sebes, certifique-se de que todos os interruptores de alimentação estão desligados e que a bateria é removida ou desligada. Uma atuação inesperada do corta-sebes durante a remoção de material encravado ou reparação pode resultar em ferimentos graves.
- g) Transporte o corta-sebes pela pega com a lâmina parada e tendo cuidado para não operar nenhum interruptor de alimentação. O transporte adequado do corta-sebes diminuirá o risco de um arranque inadvertido e de uma lesão pessoal resultante das lâminas.
- h) Quando transportar ou armazenar o corta-sebes, utilize sempre a tampa da lâmina. O manuseamento correto do corta-sebes irá reduzir o risco de ferimentos causados pelas lâminas.
- 5) Utilização e manutenção da ferramenta com bateria
- a) Recarregue apenas com o carregador especificado pelo fabricante.  
*Um carregador que seja adequado para um tipo de bateria pode criar um risco de incêndio quando utilizado com outra bateria.*
- b) Utilize ferramentas elétricas apenas com as baterias especialmente concebidas.  
*A utilização de quaisquer outras baterias pode criar um risco de ferimentos e incêndios.*
- c) Quando não estiver a ser utilizada uma bateria, mantenha-a afastada de outros objetos metálicos, tais como cliques de papel, moedas, chaves, pregos, parafusos ou outros objetos metálicos pequenos que possam fazer uma ligação de um terminal para o outro.  
*Provocar um curto-circuito dos terminais da bateria pode causar queimaduras ou um incêndio.*
- d) Em condições abusivas, poderá ser ejetado líquido da bateria. Evite o contacto. Se ocorrer um contacto acidental, lave com água. Se o líquido entrar em contacto com os olhos, procure ajuda médica.  
*O líquido ejetado da bateria poderá provocar irritações ou queimaduras.*
- e) Não utilize uma bateria ou ferramenta que esteja danificada ou modificada.  
*Baterias danificadas ou modificadas podem exibir comportamentos imprevisíveis que podem resultar em incêndio, explosão ou risco de ferimentos.*

## PRECAUÇÕES PARA O CORTA-SEBES SEM FIOS

1. Antes de iniciar o trabalho, certifique-se de que não existem cabos de alimentação ou objetos estranhos, como vedações de arame ou cabos elétricos escondidos na área de trabalho. A lâmina pode entrar em contacto com o cabo de alimentação causando choque elétrico, falhas de conexão a terra e outros acidentes.
2. Durante a utilização, segure com firmeza na ferramenta com ambas as mãos, para evitar ferimentos. (Fig. 1-A)
3. Mantenha as mãos e todas as partes do corpo afastadas da lâmina, para evitar contactos que poderiam provocar ferimentos.
4. Certifique-se de que a lâmina e todos os acessórios estão correctamente instalados. Uma instalação incorrecta poderia fazer com que a lâmina ou os acessórios se soltem, resultando em ferimentos.
5. Antes de começar a trabalhar, certifique-se de que a lâmina não está rachada, deformada ou excessivamente gasta. Não utilize a lâmina nesta condição, uma vez que poderia quebrar-se e provocar ferimentos.
6. Não utilize a ferramenta para cortar fio, chapas de metal ou outros objectos duros. A ferramenta pode danificar-se e provocar ferimentos.
7. Se a ferramenta não funcionar normalmente e estiver a produzir ruídos estranhos, desligue-a imediatamente e peça para ser inspecionada e reparada.
8. Se a ferramenta cair ou embater contra um objecto, verifique a lâmina e o corpo para a existência de danos, rachadelas ou deformações. A utilização de uma lâmina danificada, deformada ou rachada pode resultar em ferimentos.
9. Não desmonte a lâmina. Tal poderá resultar em ferimentos.
10. Este produto gera vibrações durante a utilização. Tal faz com que o trabalho contínuo e longo seja desgastante a nível físico, devendo evitar uma fraca postura de trabalho e garantir que descansa com frequência. Além disso, durante os períodos curtos de trabalho, pare imediatamente de trabalhar e descansa, quando sentir os dedos, mãos, braços ou ombros cansados.
11. Utilize luvas ou um pano para proteger as mãos quando manusear a lâmina. Um manuseamento descuidado poderá provocar ferimentos.
12. Não exponha a lâmina a pressão excessiva durante o corte, uma vez que poderia danificar a lâmina.
13. A lâmina encontra-se bastante quente depois de cortar. Não lhe toque para evitar ferimentos.
14. A ferramenta deve ser utilizada por um operador apoiado em segurança no chão. Não utilize a ferramenta numa escada ou num local instável.
15. Para evitar acidentes imprevisíveis, nunca deixe a ferramenta a funcionar sem vigilância, num suporte ou no solo.
16. Não exponha a ferramenta a insecticidas ou outros químicos. Tais químicos poderiam provocar rachadelas e outros danos.
17. Não fixe o interruptor frontal nem prima o gatilho. Se o premir acidentalmente, a unidade pode arrancar repentinamente causando ferimentos.
18. Não use o produto se os terminais da ferramenta ou da bateria (montagem da bateria) estiverem deformados. Instalar uma bateria assim pode causar um curto-circuito, o que pode resultar na emissão de fumo ou incêndio.
19. Mantenha os terminais da ferramenta (montagem da bateria) livres de limalhas e de pó.
  - Antes do uso, certifique-se de que limalhas e pó não se acumulam na área dos terminais.
  - Durante a utilização, tente evitar que limalhas ou pó na ferramenta caiam sobre a bateria.

- Quando suspender o funcionamento ou após o uso, não deixe a ferramenta numa área onde possa estar exposta a queda de limalhas ou de pó. Se o fizer pode causar um curto-circuito, o que pode resultar na emissão de fumo ou incêndio.

## AVISOS DE SEGURANÇA ADICIONAIS

### Ao remover a caixa da lâmina

#### AVISO

Certifique-se de que desliga a ferramenta e retire a bateria da ferramenta antes de instalar ou remover a bolsa da lâmina.

#### PRECAUÇÃO

Para evitar ferimentos, tenha cuidado quando colocar a lâmina na bolsa da lâmina.

### Ao mudar a velocidade

#### NOTA

A bateria tem de ser instalada no corpo principal e o gatilho da pega principal tem de ser premido, caso contrário, o LED não irá acender, mesmo que prima o botão selector.

### Durante a utilização

#### AVISO

- Para evitar acidentes, certifique-se de que não existem pessoas na zona de trabalho.
- Use luvas de protecção durante o trabalho, para evitar ferimentos de ramos ou aparas de madeira.
- Não utilize a ferramenta para cortar fio, chapas de metal ou outros objectos duros. A ferramenta pode danificar-se e provocar ferimentos.

#### PRECAUÇÃO

- Utilize um par de tesouras de podar para cortar ramos grossos, antes de utilizar o cortasebes. Não force a ferramenta, para evitar que quebre.
- Pare imediatamente a ferramenta, caso a lâmina parar contra um ramo demasiado pesado. Não permita que o motor pare, uma vez que poderia danificar o motor.
- Utilize apenas para cortar arbustos.

#### NOTA

- Lubrifique (utilizando óleo para máquinas de costura, óleo mineral, etc.) a lâmina antes de começar e, de seguida, a cada hora. Utilize uma quantidade de óleo adequada e limpe o óleo em excesso.
- Durante o trabalho (por exemplo, quando descansar) não deixe a ferramenta num local exposto à luz solar directa ou altas temperaturas. Tal evitará um arrefecimento correcto e pode resultar em danos.
- Não utilize a ferramenta para trabalhos que excedam a respectiva capacidade. Tal operação poderia fazer com que o motor bloqueie ou abrande, danificando-o.
- Não utilize a ferramenta para cortar relva ou ervas daninhas. A relva ou ervas daninhas podem prender à lâmina.
- Corte ramos espessos, pressionando ligeiramente as lâminas contra o ramo.

## PRECAUÇÕES COM A BATERIA E O CARREGADOR

1. Carregue sempre a bateria a uma temperatura ambiente de -10-40°C. Uma temperatura inferior a -10°C vai resultar num carregamento excessivo, algo perigoso. A bateria não pode ser carregada a uma temperatura superior a 40°C. A temperatura mais adequada para carregamento é 20-25°C.

## Português

2. Não utilize o carregador continuamente. Quando o carregamento está concluído, pouse o carregador durante cerca de 15 minutos antes do próximo carregamento de uma bateria.
3. Não permita a entrada de substâncias estranhas no orifício de ligação da bateria recarregável.
4. Nunca desmonte a bateria recarregável ou o carregador.
5. Nunca provoque um curto-circuito na bateria recarregável.  
Provocar um curto-circuito na bateria vai causar uma corrente elétrica e aquecimento excessivos. Resulta em queimaduras ou danos na bateria.
6. Não elimine a bateria num fogo.  
Se a bateria for queimada, pode explodir.
7. Utilizar uma bateria descarregada vai danificar o carregador.
8. Leve a bateria à loja onde a comprou assim que autonomia da bateria após o carregamento for demasiado curta para uma utilização prática. Não elimine a bateria gasta.
9. Não introduza objetos nas ranhuras de ventilação de ar do carregador.  
Introduzir objetos metálicos ou inflamáveis nas ranhuras de ventilação de ar do carregador vai resultar em riscos de choques elétricos ou danos no carregador.
6. Não utilize a bateria para fins que não os especificados.
7. Se a bateria não carregar completamente mesmo após ter passado o tempo de recarregamento especificado, pare imediatamente de a recarregar.
8. Não coloque nem submetta a bateria a temperaturas elevadas ou a alta pressão, como as de um forno microondas, secador, ou recipiente de alta pressão.
9. Afaste-a imediatamente do fogo quando forem detetadas fugas ou maus odores.
10. Não utilizar em locais onde seja produzida uma forte electricidade estática.
11. Se a bateria apresentar fugas, maus odores, produção de calor, descoloração ou deformações, ou parecer funcionar de forma anormal durante a utilização, recarregamento ou armazenamento, remova-a imediatamente do equipamento ou do carregador da bateria e pare de a utilizar.
12. Não mergulhe a bateria nem permita que quaisquer fluidos vertam para o interior. Entrada de líquido condutor, tal como água, pode causar danos que podem resultar em incêndio ou explosão. Guarde a bateria num local fresco e seco, longe de materiais inflamáveis e combustíveis. As atmosferas de gás corrosivo devem ser evitadas.

## PRECAUÇÕES PARA A BATERIA DE IÕES DE LÍTIU

Para aumentar a vida útil, a bateria de iões de lítio está equipada com uma função de proteção para impedir a transmissão de corrente.

Nos casos 1 a 3 descritos abaixo, quando utilizar este produto, mesmo que esteja a premir o interruptor, o motor pode parar. Isto não constitui uma avaria, sendo o resultado da função de proteção.

1. Quando a carga restante da bateria se esgotar, o motor para. Nesse caso, carregue-a imediatamente.
2. Se a ferramenta estiver sobrecarregada, o motor pode parar. Neste caso, solte o interruptor da ferramenta e elimine as causas da sobrecarga. De seguida, pode voltar a utilizá-la.
3. Se a bateria estiver sobreaquecida em condições de sobrecarga, a alimentação da bateria pode parar. Neste caso, pare de utilizar a bateria e deixe-a arrefecer. De seguida, pode voltar a utilizá-la.

Além disso, tenha em consideração os seguintes avisos e precauções.

### AVISO

Para evitar antecipadamente qualquer fuga na bateria, produção de calor, emissão de fumo, explosão e ignição, certifique-se de que toma as seguintes precauções.

1. Certifique-se de que limalhas e pó não se acumulam na bateria.
  - Durante o trabalho, certifique-se de que limalhas e pó não caem na bateria.
  - Certifique-se de que quaisquer limalhas e pó que caem na ferramenta durante os trabalhos não se acumulam na bateria.
  - Não guarde uma bateria não utilizada num local exposto a limalhas e ao pó.
  - Antes de guardar uma bateria, remova quaisquer limalhas e pó que possam existir na mesma e não a guarde com peças metálicas (parafusos, pregos, etc.).
2. Não perfure a bateria com objetos afiados como pregos, não lhe bata com um martelo, e não pise, arremesse, nem submetta a bateria a impactos físicos severos.
3. Não utilize uma bateria que pareça estar danificada ou deformada.
4. Não utilize a bateria com a polaridade invertida.
5. Não a ligue diretamente a quaisquer tomadas elétricas ou tomadas de isqueiro de automóvel.

### PRECAUÇÃO

1. Se o líquido vertido pela bateria entrar nos seus olhos, não os esfregue e lave-os bem com água fresca e limpa como água da torneira e contacte imediatamente um médico.  
Se não for tratado, o líquido pode provocar problemas nos olhos.
2. Se o líquido verter para a sua pele ou roupa, lave-as imediatamente com água limpa como água da torneira. Existe a possibilidade do líquido provocar irritação cutânea.
3. Se se deparar com ferrugem, maus odores, sobreaquecimento, descoloração, deformações e/ou outras irregularidades ao utilizar a bateria pela primeira vez, pare de utilizá-la e devolva-a ao seu fornecedor ou vendedor.

### AVISO

Se um objecto estranho condutor de electricidade entrar nos terminais da bateria de iões de lítio, pode ocorrer um curto-circuito, com o consequente risco de incêndio. Obedeça às indicações seguintes quando guardar a bateria.

- Não coloque rebarbas, pregos, fio de aço, fio de cobre ou qualquer outro tipo de fios na mala de armazenamento.
- Instale a bateria na ferramenta eléctrica ou guardea em segurança premindo a tampa da bateria até que os orifícios de ventilação estejam ocultos, para evitar curtos-circuitos (Consulte a Fig. 2).

## SOBRE O TRANSPORTE DA BATERIA DE IÕES DE LÍTIU

Ao transportar uma bateria de iões de lítio, tenha em conta as seguintes precauções.

### AVISO

Informe a empresa de transporte que uma embalagem contém uma bateria de iões de lítio, informe a companhia da sua potência de saída e siga as instruções da empresa de transporte ao planificar o transporte.

- As baterias de iões de lítio que excedem uma potência de saída de 100 Wh são consideradas incluídas na classificação de carga Mercadorias Perigosas e requerem procedimentos especiais de registo.
- Para transporte para o estrangeiro, deve obedecer à legislação internacional e às regras e regulamentos do país de destino.



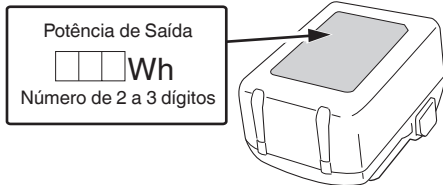

13	Caixa da lâmina
14	Interruptor do indicador do nível da bateria
15	Luz do indicador do nível da bateria

## SÍMBOLOS

### AVISO

De seguida, são apresentados os símbolos utilizados para a máquina. Assimile bem seus significados antes da utilização.

	CH3656DA / CH3672DA: Corta - sebes a bateria
	Para reduzir o risco de lesão, o utilizador deve ler o manual de instruções.
	Não exponha à chuva.
	Apenas para países da UE Não deixe ferramentas elétricas no lixo doméstico! De acordo com a diretiva europeia 2012/19/UE sobre ferramentas elétricas e eletrónicas usadas e a implementação de acordo com a lei nacional, as ferramentas elétricas no final da vida útil devem ser recolhidas em separado e encaminhadas a uma instalação de reciclagem ecológica.
	Utilize sempre protecção para os olhos.
	Use sempre proteção auditiva.
	Mantenha as mãos afastadas da lâmina
	Ligar ON
	Desligar
	Remover a bateria
	Botão selector
	1 LED aceso: 1000 min <sup>-1</sup>
	2 LEDs acesos: 1170 min <sup>-1</sup>
	3 LEDs acesos: 1330 min <sup>-1</sup>
	4 LEDs acesos: 1500 min <sup>-1</sup>

## PRECAUÇÕES DE CONEXÃO DO DISPOSITIVO USB (UC18YSL3)

Quando ocorrer um problema inesperado, os dados num dispositivo USB ligado a este produto poderão ser corrompidos ou perdidos. Certifique-se sempre de que faz uma cópia de segurança de quaisquer dados incluídos no dispositivo USB antes da utilização com este produto.

Tenha em conta que a nossa empresa não se responsabiliza por quaisquer dados armazenados num dispositivo USB que seja corrompido ou perdido, nem por qualquer dano que possa ocorrer a um dispositivo ligado.

### AVISO

- Antes de usar, verifique se o cabo USB ligado tem algum defeito ou dano.  
Usar um cabo USB defeituoso ou danificado pode causar emissão de fumo ou incêndio.
- Quando o produto não está a ser usado, cubra a porta USB com a cobertura de borracha.  
A acumulação de pó, etc., na porta USB pode causar emissão de fumo ou incêndio.

### NOTA

- Poderá haver uma pausa ocasional durante o recarregamento USB.
- Quando um dispositivo USB não estiver a ser carregado, remova o dispositivo USB do carregador.  
Caso contrário, poderá não só reduzir o tempo de vida da bateria do dispositivo USB mas também resultar em acidentes inesperados.
- Pode não ser possível carregar alguns dispositivos USB, dependendo do tipo de dispositivo.

## DESCRIÇÃO DOS ITENS NUMERADOS (Fig. 1 – Fig. 9)

①	Interruptor secundário
②	Pega secundária
③	Protetor
④	Lâmina
⑤	Gatilho
⑥	Pega principal
⑦	Bateria
⑧	Interruptor seletor
⑨	Luz indicadora da velocidade de golpe
⑩	Orifícios de ventilação
⑪	Terminais
⑫	Tampa da bateria



# Português

## Bateria

	Acende-se; Autonomia da bateria superior a 75%.
	Acende-se; Autonomia da bateria de 50% a 75%.
	Acende-se; Autonomia da bateria de 25% a 50%.
	Acende-se; Autonomia da bateria inferior a 25%.
	Piscas; Autonomia da bateria quase esgotada. Recarregue a bateria assim que possível.
	Piscas; Saída suspensa devido à alta temperatura. Remova a bateria da ferramenta e aguarde que esta arrefeça totalmente.
	Piscas; Saída suspensa por falha ou avaria. O problema poderá ser a bateria, por isso contacte o seu revendedor.

## ACESSÓRIOS PADRÃO

Além da unidade principal (1 unidade), a embalagem contém os acessórios listados na página 242.

Os acessórios de série estão sujeitos a mudanças sem aviso prévio.

## APLICAÇÕES

- Aparar sebes
- Aparar e podar árvores de jardim

## ESPECIFICAÇÕES

### 1. Ferramenta elétrica

Modelo	CH3656DA	CH3672DA
Tensão	36 V	
Velocidade sem carga	1000 – 1500 min <sup>-1</sup>	
Tamanho da lâmina (Largura ao aparar)	560 mm	720 mm
Bateria disponível para esta ferramenta*	Bateria multitensão	
Peso**	4,2 kg (Com BSL36A18X anexado) 4,5 kg (Com BSL36B18X anexado)	4,4 kg (Com BSL36A18X anexado) 4,6 kg (Com BSL36B18X anexado)
Tempo de funcionamento contínuo (consoante as condições de trabalho)	Aprox. 62,5 minutos	Aprox. 48 minutos

\* As baterias existentes (BSL3660/3620/3626, série BSL18xx, etc.) não podem ser usadas com esta ferramenta.

\*\* De acordo com o procedimento EPTA 01/2014

### 2. Bateria

Modelo	BSL36A18X
Tensão	36 V / 18 V (Comutação Automática*)
Capacidade da bateria	2,5 Ah / 5,0 Ah (Comutação Automática*)
Produtos sem fios disponíveis**	Produto da série multitensão, 18 V
Carregador disponível	Carregador deslizante para baterias de íões de lítio

\* A própria ferramenta irá desligar automaticamente.

\*\* Consulte o nosso catálogo geral para obter mais informações.

### 3. Carregador

Modelo	UC18YSL3
Tensão de carregamento	14,4 V – 18 V
Peso	0,6 kg

## NOTA

Devido ao programa contínuo de pesquisa e desenvolvimento da HiKOKI, as especificações aqui contidas estão sujeitas a mudanças sem aviso prévio.

## RECARREGAMENTO

Antes de utilizar a ferramenta elétrica, carregue a bateria da seguinte forma.

### <UC18YSL3>

#### 1. Ligue o cabo de alimentação do carregador à tomada.

Ao ligar a ficha do carregador a uma tomada, a luz do indicador de carga pisca a vermelho. (Consulte a Tabela 1)

#### 2. Introduza a bateria no carregador.

Introduza firmemente a bateria no carregador conforme mostrado na Fig. 3 (na página 2).







#### 3. Carregamento

Ao introduzir uma bateria no carregador, o carregamento inicia e a luz indicadora de carregamento pisca a azul. Quando a bateria fica completamente carregada, a luz indicadora de carga acende a verde. (Consulte a Tabela 1)

#### (1) Indicação de luz do indicador de carga

As indicações da luz do indicador de carga serão aquelas mostradas na Tabela 1, de acordo com o estado do carregador ou da bateria recarregável.

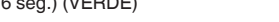
Tabela 1: Indicações da luz do indicador de carga

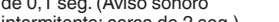
LIGAR/DESLIGAR em intervalos de 0,5 seg. (VERMELHO) 	Antes do carregamento *1
Acende-se durante 0,5 seg. em intervalos de 1 seg. (AZUL) 	Carregado a menos de 50%
Acende-se durante 1 seg. em intervalos de 0,5 seg. (AZUL) 	Carregado a menos de 80%
Acende-se de forma contínua (AZUL) 	Carregado a mais de 80%
Acende-se de forma contínua (Aviso sonoro contínuo: cerca de 6 seg.) (VERDE) 	Carregamento completo
LIGAR/DESLIGAR em intervalos de 0,3 seg. (VERMELHO) 	Espera em caso de sobreaquecimento *2
LIGAR/DESLIGAR em intervalos de 0,1 seg. (Aviso sonoro intermitente: cerca de 2 seg.) (ROXO) 	Carregamento impossível *3

#### NOTA

\*1 Se a luz vermelha continuar a piscar mesmo depois de o carregador ter sido instalado, verifique para confirmar que a bateria foi completamente inserida.

\*2 Bateria sobreaquecida. Não é possível carregar. Embora o carregamento seja iniciado assim que a bateria arrefeça mesmo quando for deixada no local, a melhor prática é remover a bateria e permitir que ela arrefeça num local à sombra e bem ventilado antes do carregamento.

#### \*3 Avaria na bateria ou no carregador

- Insira completamente a bateria.
- Verifique se não há nenhum material estranho preso no suporte da bateria ou nos terminais. Se não houver qualquer objeto estranho, é provável que a bateria ou o carregador estejam avariados. Dirija-se ao centro de assistência autorizado.

- Quando o carregador da bateria tiver sido usado de forma contínua, este estará quente, constituindo assim a causa das falhas. Assim que o carregamento estiver concluído, aguarde 5 minutos até o próximo carregamento.

- (2) Em relação às temperaturas e ao tempo de carregamento da bateria (Consulte a Tabela 2)

Tabela 2

Modelo	UC18YSL3	
Tipo de bateria	lões de lítio	
Tensão de carregamento	14,4–18 V	
Temperaturas às quais a bateria pode ser recarregada	0°C–50°C	
Tempo de carregamento para capacidade da bateria aprox. (A 20°C)	1,5 Ah	15 min
	2,0 Ah	20 min
	2,5 Ah	25 min
	3,0 Ah	20 min (BSL1430C, BSL1830C: 30 min)
	4,0 Ah	26 min (BSL1840M: 40 min)
	5,0 Ah	32 min
Tempo de carregamento para capacidade da bateria multitemperatura, aprox. (A 20°C)	6,0 Ah	38 min
	1,5 Ah (x 2 unidades)	20 min
	2,5 Ah (x 2 unidades)	32 min
	4,0 Ah (x 2 unidades)	52 min
Número de células da bateria	4–10	
Tensão de carga para USB	5 V	
Corrente de carga para USB	2 A	
Peso	0,6 kg	

#### NOTA

- O tempo de recarregamento pode variar conforme a temperatura ambiente e a tensão da fonte de alimentação.

- Se o carregamento demorar muito tempo

- O carregamento demorará mais tempo a temperaturas ambiente extremamente baixas. Carregue a bateria num local acolhedor (como dentro de casa).
- Não bloqueie a saída de ar. Caso contrário, o interior irá sobreaquecer, reduzindo o desempenho do carregador.
- Se a ventoinha de refrigeração não estiver a funcionar, contacte um Centro de Assistência Autorizado HiKOKI para reparações.

# Português

4. Desligue o cabo de alimentação do carregador da tomada.

5. Segure bem o carregador e retire a bateria.

## NOTA

Certifique-se de que retira a bateria do carregador após a utilização e, de seguida, guarde-a.

**Sobre descarga elétrica no caso de baterias novas, etc.**

Como a substância química interna das baterias novas e baterias que não tenham sido utilizadas por um longo período não está ativada, pode haver uma pequena descarga elétrica ao usá-las pela primeira e segunda vez. Este fenómeno é temporário e o tempo normal requerido para a recarga será restabelecido depois de recarregar a bateria 2-3 vezes.

**Como prolongar a vida útil das baterias.**

- (1) Recarregar as baterias antes de elas ficarem completamente descarregadas. Quando sentir que a potência da ferramenta se torna mais fraca, pare de usar a ferramenta e recarregue a respetiva bateria. Se continuar a usar a ferramenta e gastar completamente a corrente elétrica, a bateria pode ficar danificada e sua vida torna-se mais curta.
- (2) Evite recarregar a altas temperaturas. Uma bateria recarregável fica quente imediatamente depois do uso. Se uma bateria nesse estado for recarregada imediatamente depois de ter sido usada, a sua substância química interna deteriora-se e sua vida útil diminui. Deixe a bateria descansar e recarregue-a somente depois que ela ter arrefecido durante algum tempo.

## MONTAGEM E UTILIZAÇÃO

Ação	Figura	Página
Inserir a tampa da bateria	2	2
Carregamento	3	2
Remover e introduzir a bateria	4	2
Ligar	5	2
Desligar	6	3
Caixa da lâmina	7	3
Ajuste de velocidade	8	3
Nível da bateria	9	3
Afiar a lâmina	10	3
Carregar um dispositivo USB a partir de uma tomada elétrica	11-a	4
Carregar um dispositivo USB e uma bateria a partir de uma tomada elétrica	11-b	4
Como recarregar o dispositivo USB	12	4
Quando o carregamento do dispositivo USB estiver concluído	13	4
Selecionar acessórios	—	243

## SOBRE O DISPOSITIVO USB

- Carregar um dispositivo USB a partir de uma tomada elétrica. (Fig. 11-a)
- Carregar um dispositivo USB e uma bateria a partir de uma tomada elétrica. (Fig. 11-b)
- Como recarregar o dispositivo USB. (Fig. 12)
- Quando o carregamento do dispositivo USB está concluído. (Fig. 13)

## MANUTENÇÃO E INSPEÇÃO

### AVISO

- Certifique-se de que desliga a ferramenta e remove a bateria da ferramenta, antes de efectuar inspeções e manutenção.
- Não desmonte a lâmina. Caso este aviso não seja cumprido, poderão ocorrer ferimentos.
- Utilize luvas ou um pano para proteger as mãos quando manusear a lâmina. Caso este aviso não seja cumprido, poderão ocorrer ferimentos.

### 1. Afiar a lâmina (Fig. 10)

Mova uma lima de ferro na direcção da seta, para um afiar áspero e, de seguida, utilize uma pedra de amolar para dar um bom acabamento à lâmina.

- (1) Utilize uma lima de ferro ou uma de aspereza intermédia.
- (2) Lubrifique a pedra de amolar com óleo para máquina (óleo para bicicleta ou semelhante).
- (3) Utilize uma pedra de limar para remover com suavidade quaisquer aparas de metal da parte posterior da extremidade da lâmina.

### Quando afiar a lâmina

Embora isto varie consoante o tipo de árvores que são aparadas e a frequência de utilização, é uma boa ideia afiar a lâmina cerca de uma vez por ano, para manter uma extremidade afiada.

### NOTA

Não utilize água para limpar a lâmina, de forma a evitar ferrugem ou outros danos.

### 2. Lubrificar a lâmina

Ao aparar, a seiva que cole à extremidade da lâmina aumentará a carga e o desgaste da bateria de forma muito mais rápida. Utilize óleo para máquinas (ou óleo de bicicleta) para lubrificar a lâmina e limpe a lâmina com um pano. Para evitar que a lâmina enferruje, certifique-se de que lubrifica a lâmina depois de utilizar e quando não for utilizada durante um longo período, antes de a colocar na bolsa da lâmina.

### 3. Inspeccionar os parafusos de montagem

Inspeccione regularmente todos os parafusos de montagem e certifique-se de que estão bem apertados. Caso algum parafuso esteja solto, reaperte-o imediatamente. Caso contrário, pode resultar em ferimentos graves.

### 4. Manutenção do motor

O enrolamento do motor do aparelho é o “coração” da ferramenta elétrica. Tome o devido cuidado para garantir que o enrolamento não se danifica e/ou fica molhado com óleo ou água.

### 5. Inspeção de terminais (ferramenta e bateria)

Certifique-se de que limalhas e pó não se acumulam nos terminais. Verifique ocasionalmente antes, durante e depois da produção.

### PRECAUÇÃO

Remova quaisquer limalhas ou pó acumulados nos terminais. Caso contrário, poderá resultar em avaria.

**6. Limpeza externa**

Quando o cortasebes estiver manchado, limpe-o com um pano macio e seco umedecido com água com sabão. Não utilize solventes clorídricos, gasolina ou solventes de tinta, pois eles derretem plásticos.

**7. Transporte da ferramenta**

Retire a bateria e instale a protecção da lâmina na lâmina antes de transportar esta ferramenta.

Se a transportar sem a protecção da lâmina, a lâmina pode entrar em contacto com o corpo, causando ferimentos.

**8. Armazenagem**

Armazene a ferramenta elétrica e a bateria num local em que a temperatura seja inferior a 40°C e fora do alcance das crianças.

**NOTA**

Armazenar baterias de íões de lítio.

Certifique-se de que as baterias de íões de lítio foram totalmente carregadas antes de armazená-las.

O armazenamento prolongado (3 meses ou mais) das baterias com pouca carga pode resultar em deterioração do desempenho, redução significativa do tempo de utilização das baterias ou tornar as baterias incapazes de manter a carga.

Contudo, um tempo de utilização da bateria significativamente reduzido pode ser recuperado carregando e utilizando repetidamente as baterias duas a cinco vezes.

Se o tempo de utilização da bateria for extremamente curto apesar do carregamento e utilização repetidos, considere as baterias esgotadas e compre baterias novas.

**PRECAUÇÃO**

Na operação e na manutenção das ferramentas elétricas, devem-se observar as normas de segurança e os padrões prescritos por cada país.

**Aviso importante sobre as baterias para as ferramentas sem fios da HiKOKI.**

Utilize sempre uma das nossas baterias originais designadas. Não podemos garantir a segurança e o desempenho da nossa ferramenta elétrica sem fios quando é utilizada com baterias diferentes das baterias designadas por nós ou quando a bateria é desmontada e modificada (assim como desmontagem e substituição das células ou outras peças internas).

**GARANTIA**

Garantimos que a HiKOKI Power Tools obedece às normas legislativas de cada país. Esta garantia não cobre avarias ou danos derivados de má utilização, abuso ou desgaste normal. Em caso de queixa, envie a Ferramenta elétrica, não desmontada, juntamente com o CERTIFICADO DE GARANTIA que se encontra no fundo destas instruções de utilização, para um centro de assistência autorizado da HiKOKI.

**Informação a respeito de ruídos e vibração do ar**

Os valores medidos foram determinados de acordo com a EN62841 e declarados em conformidade com a ISO 4871.

Nível de potência sonora ponderado A medido: 91 dB (A)

Nível de pressão sonora ponderado A medido: 83 dB (A)

Incerteza K: 3 dB (A).

Use protecção auditiva.

Os valores totais da vibração (soma do vector triax) são determinados de acordo com a norma EN62841.

Sem carga:

$a_h = 2,2 \text{ m/s}^2$ , Incerteza K = 1,5  $\text{m/s}^2$

O valor total de vibração declarado e o valor de emissão de ruído declarado foram medidos de acordo com um método de teste padrão e podem ser utilizados para comparar ferramentas.

Também podem ser utilizados numa avaliação preliminar de exposição.

**AVISO**

- A vibração e a emissão de ruído durante a utilização real da ferramenta elétrica podem diferir do valor total declarado, dependendo da forma como a ferramenta é utilizada, especialmente do tipo de peça a trabalhar; e
- Identificar as medidas de segurança para proteger o operador, que são baseadas numa estimativa de exposição nas atuais condições de utilização (tendo em conta todas as partes do ciclo de funcionamento, tais como os tempos em que a ferramenta é desligada e quando está a funcionar ao ralenti, além do tempo de acionamento do gatilho).

**NOTA**

Devido ao programa contínuo de pesquisa e desenvolvimento da HiKOKI, as especificações aqui contidas estão sujeitas a mudanças sem aviso prévio.

## RESOLUÇÃO DE PROBLEMAS

Utilize as inspecções na tabela abaixo, caso a ferramenta não funcione normalmente. Se isto não solucionar o problema, consulte o seu representante ou o Centro de Serviço Autorizado da HiKOKI.

### 1. Ferramenta elétrica

Sintoma	Causa possível	Solução
A ferramenta não funciona.	Sem carga restante da bateria	Carregue a bateria.
	A bateria não foi correctamente instalada.	Retire a bateria de armazenamento do compartimento da bateria na ferramenta e verifique a existência de materiais estranhos. Verifique também a existência de sujidade nos eléctrodos da bateria. Certifique-se de que a bateria está premida, até que encaixe.
	Estão alojados materiais estranhos na lâmina.	Quando existir material estranho na lâmina, retire a bateria e utilize um par de pinças ou ferramenta semelhante para remover. Tenha muito cuidado, uma vez que a ferramenta pode começar a funcionar depois de remover o material estranho. Seiva ou ferrugem podem também evitar que a lâmina funcione. Utilize uma escova ou ferramenta semelhante para remover seiva ou ferrugem.
	A ferramenta foi utilizada para trabalhos pesados.	Trata-se do efeito de uma função que protege a bateria, desligando o motor quando a ferramenta é exposta a uma carga excessiva. Solte o interruptor e remova aquilo que provocou a carga excessiva e puxe o interruptor para trás para continuar a trabalhar.
A ferramenta não corta bem.	A lâmina está romba.	Utilize uma escova ou outra ferramenta para remover a seiva e a ferrugem e utilize uma lima ou uma pedra de amolar para afiar a lâmina. Se estes esforços não tornarem a lâmina mais afiada, tal significa que a lâmina atingiu a respectiva vida útil. Substitua a lâmina por uma nova.
	A lâmina parou porque foi utilizada para cortar um ramo cuja largura exceda a capacidade de corte da lâmina. <b>NOTA</b> O trabalho que faça a lâmina parar repetidamente danificará o motor.	Algumas árvores de jardim têm madeira que é muito dura e pode estar para lá da capacidade da ferramenta, mesmo que seja de uma largura que está dentro da capacidade normal. Utilize um par de tesouras de podar para remover ramos espessos, antes de começar a trabalhar.  Um corte oblíquo também pode exceder a capacidade da ferramenta, uma vez que o comprimento do corte aumenta. Certifique-se de que apara ramos espessos nos ângulos correctos.
A ferramenta parou subitamente	A ferramenta foi sobrecarregada	Elimine o problema que causa a sobrecarga.
	A bateria está sobreaquecida.	Deixe a bateria arrefecer.
A bateria não pode ser instalada	Tentar instalar uma bateria diferente da especificada para a ferramenta.	Por favor, instale uma bateria tipo multitensão.

## 2. Carregador

Sintoma	Causa possível	Solução
A luz indicadora de carga está a piscar rapidamente a roxo e o carregamento da bateria não inicia.	A bateria não está inserida até ao fim.	Insira a bateria firmemente.
	Existe material estranho no terminal da bateria ou onde a bateria está conectada.	Remova o material estranho.
A luz indicadora de carga está a piscar a vermelho e o carregamento da bateria não inicia.	A bateria não está inserida até ao fim.	Insira a bateria firmemente.
	A bateria está sobreaquecida.	Se deixada sozinha a bateria irá começar a carregar automaticamente se a sua temperatura diminuir, mas isto pode reduzir o tempo de vida da bateria. É recomendado que a bateria seja arrefecida num local bem ventilado longe da luz solar direta antes de a carregar.
O tempo de uso da bateria é curto mesmo apesar de a bateria estar completamente carregada.	A vida útil da bateria está esgotada.	Substitua a bateria por uma nova.
A bateria demora muito tempo a carregar.	A temperatura da bateria, do carregador ou do ambiente circundante é demasiado baixa.	Carregue a bateria dentro de casa ou noutro ambiente mais quente.
	As saídas de ar do carregador estão bloqueadas, causando o sobreaquecimento dos componentes internos.	Evite bloquear as saídas de ar.
	A ventoinha de arrefecimento não está a funcionar.	Contacte um Centro de Serviço Autorizado HiKOKI para reparações.
A luz de alimentação de USB desligou-se e o dispositivo USB parou de carregar.	A capacidade da bateria tornou-se fraca.	Substitua a bateria por uma que ainda tenha carga.
		Ligue a ficha de alimentação do carregador a uma tomada elétrica.
A luz de alimentação de USB não se desliga apesar de o dispositivo USB ter concluído o carregamento.	A luz de alimentação de USB acende a verde para indicar que o carregamento por USB é possível.	Isto não é uma avaria.
Não é claro qual o estado do carregamento de um dispositivo USB, ou se o seu carregamento está concluído.	A luz de alimentação USB não se desliga mesmo quando o carregamento está concluído.	Examine o dispositivo USB que está a carregar para confirmar o seu estado de carregamento.
O carregamento do dispositivo USB pausa a meio.	O carregador estava ligado a uma tomada elétrica enquanto o dispositivo USB estava a ser carregado utilizando a bateria como fonte de alimentação.	Isto não é uma avaria. O carregador pausa o carregamento USB durante cerca de 5 segundos quando está a diferenciar entre fontes de alimentação.
	Foi inserida uma bateria no carregador enquanto o dispositivo USB estava a ser carregado utilizando uma tomada elétrica como fonte de alimentação.	
O carregamento do dispositivo USB pausa a meio quando a bateria e o dispositivo USB estiverem a ser carregados ao mesmo tempo.	A bateria ficou totalmente carregada.	Isto não é uma avaria. O carregador pausa o carregamento USB durante cerca de 5 segundos enquanto verifica se a bateria concluiu com sucesso o carregamento.
O carregamento do dispositivo USB não inicia quando a bateria e o dispositivo USB estiverem a ser carregados ao mesmo tempo.	A capacidade restante da bateria é extremamente baixa.	Isto não é uma avaria. Quando a capacidade da bateria alcançar um determinado nível, o carregamento USB inicia automaticamente.

## VARNINGAR OCH SÄKERHETSINSTRUKTIONER

Var särskilt uppmärksam på avsnitt som föregås av följande ord:

### VARNING

Information som är av största betydelse för att undvika allvarlig personskada eller dödsfall.

### FÖRSIKTIGT

Information av stor betydelse för att undvika personskada eller skada på maskin och utrustning.

### ANMÄRKNING

Information som är viktig för att klargöra en åtgärd och därmed undvika misstag.

## ALLMÄNNA SÄKERHETSVARNINGAR FÖR ELEKTRISKA VERKTYG

### ⚠ VARNING

Läs alla säkerhetsvarningar, instruktioner, bilder och specifikationer som medföljer detta elektriska verktyg. Om inte alla instruktioner nedan följs kan detta leda till elektrisk stöt, brand och/eller allvarlig skada.

Spara alla varningar och instruktioner för framtida referens.

Uttrycket "elektriskt verktyg" i varningar hänvisar till ditt eldrivna (med sladd) eller batteridrivna (sladdlöst) elektriska verktyg.

#### 1) Säkerhet på arbetsplats

- Håll arbetsplatsen ren och välbelyst.  
*Röriga eller mörka arbetsplatser inbjuder till olyckor.*
- Använd inte elektriska verktyg i explosiva omgivningar, som t ex i närvaro av antändliga vätskor, gaser eller damm.  
*Elektriska verktyg bildar gnistor som kan antända dammet eller ångorna.*
- Håll barn och kringstående på avstånd när du arbetar med ett elektriskt verktyg.  
*Distractioner kan få dig att tappa kontrollen.*

#### 2) Elektrisk säkerhet

- Det elektriska verktygets stickpropp måste matcha uttaget. Modifiera aldrig stickproppen. Använd inte adapterstickproppar till jordade elektriska verktyg.  
*Omodifierade stickproppar och matchande uttag minskar risken för elstötar.*
- Undvik kroppskontakt med jordade ytor som t ex rör, värmeelement, spisar och kylskåp.  
*Det finns ökad risk för elstöt om din kropp är jordad.*
- Utsätt inte elektriska verktyg för regn eller väta.  
*Om vatten kommer in i ett elektriskt verktyg ökar risken för elstötar.*
- Misshandla inte sladden. Använd aldrig sladden för att bära, dra eller dra ur sladden till det elektriska verktyget.  
*Håll sladden borta från värme, olja, skarpa kanter eller rörliga delar.  
Skadade eller tillrasslade sladdar ökar risken för elstötar.*
- Använd en förlängningssladd som är lämplig för utomhusbruk när du arbetar med det elektriska verktyget utomhus.  
*Användning av en sladd som är lämplig för utomhusbruk minskar risken för elstötar.*

- Om du inte kan undvika att använda ett elektriskt verktyg på en fuktig plats, använd ett uttag med jordfelsbrytare.  
*Användning av en jordfelsbrytare minskar risken för elektrisk stöt.*

#### 3) Personlig säkerhet

- Var vaksam, se upp med vad du gör och använd sunt förnuft när du arbetar med ett elektriskt verktyg.  
**Använd inte elektriska verktyg när du är trött, drog- eller alkoholpåverkad eller har tagit mediciner.**  
*Ett ögonblicks ouppmärksamhet under arbetet kan resultera i allvarliga personskador.*
  - Använd personskyddsutrustning. Ha alltid ögonskydd.  
*Skyddsutrustning som till exempel en ansiktsmask, glydfria säkerhetsskor, hjälm eller hörselskydd för tillämpliga förhållanden minskar personskadorna.*
  - Förebygg oavsiktlig start. Se till att omkopplaren står i läge av innan du ansluter det elektriska verktyget till strömkällan och/eller batteriet, tar upp eller bär verktyget.  
*Att bära det elektriska verktyget med fingret på omkopplaren eller kraftansluta det elektriska verktyget då omkopplaren är på inbjuder till olyckor.*
  - Avlägsna eventuell justeringsnyckel eller skruvnyckel innan du startar det elektriska verktyget.  
*En skruvnyckel eller nyckel som lämnats kvar på en roterande del av det elektriska verktyget kan resultera i personskador.*
  - Sträck dig inte för långt. Stå alltid stadigt på fötterna och håll balansen.  
*På så sätt får du bättre kontroll över det elektriska verktyget i oväntade situationer.*
  - Klä dig korrekt. Ha inte på dig vida, lösa kläder eller smycken. Håll ditt hår och dina kläder borta från rörliga delar.  
*Vida kläder, smycken eller långt hår kan fastna i de rörliga delarna.*
  - Omtillbehör för anslutning av dammuppsugnings- och dammsamlingsanordningar ingår, se då till att dessa anordningar ansluts och används på korrekt sätt.  
*Användning av dammsamling kan minska dammrelaterade faror.*
  - Låt inte vanan av regelbunden användning av verktyg tillåta dig att bli för självsäker och ignorera verktygssäkerhetsprinciper.  
*En oförsiktig åtgärd kan orsaka allvarlig skada inom en bråkdel av en sekund.*
- #### 4) Användning och skötsel av elektriska verktyg
- Tvinga inte det elektriska verktyget. Använd korrekt verktyg för det du ska göra.  
*Korrekt verktyg gör arbetet bättre och säkrare med den hastighet som det är avsett för.*
  - Använd inte det elektriska verktyget om omkopplaren inte kan vridas från eller Till.  
*Elektriska verktyg som inte kan kontrolleras med omkopplaren är farliga och måste repareras.*
  - Dra ut sladden ur uttaget och/eller ta ur batteriet om det är avtagbart från det elektriska verktyget innan du gör justeringar, byter tillbehör eller förvarar det elektriska verktyget.  
*Sådana förebyggande säkerhetsåtgärder minskar risken för att det elektriska verktyget startar oavsiktligt.*



- d) Förvara elektriska verktyg som inte används utom räckhåll för barn och låt inte personer som är obekanta med verktyget eller dessa instruktioner använda verktyget.

*Elektriska verktyg är farliga i händerna på otränade användare.*

- e) Underhåll elektriska verktyg och accessoarer. Kontrollera med avseende på felaktig inriktning eller om rörliga delar kärvar, om delar har spruckit samt alla andra tillstånd som kan påverka verktygets drift. Om verktyget är skadat se till att det repareras innan du använder det.

*Många olyckor förorsakas av dåligt underhållna verktyg.*

- f) Håll skärverktygen skarpa och rena.

*Korrekt underhållna skärverktyg med skarpa skåreggar kärvar inte och är lättare att kontrollera.*

- g) Använd det elektriska verktyget, tillbehör och hårdmetallskär etc. i enlighet med dessa instruktioner, samtidigt som du tar arbetsförhållanden och det arbete som ska utföras med i beräkningen.

*Att använda det elektriska verktyget för andra ändamål än det är avsett för kan resultera i farliga situationer.*

- h) Håll handtag och gripytor torra, rena och fria från olja och fett.

*Håla handtag och greppytor tillåter inte säker hantering och kontroll av verktyget i oväntade situationer.*

## 5) Användning och vård av batteriverktyg

- a) Ladda endast med laddare som angetts av tillverkaren.

*En laddare som passar för en typ av batteri kan orsaka brandfara om den används med ett annat batteri.*

- b) Använd verktyg endast med specifikt avsedda batterier.

*Användning av annat batteri kan orsaka risk för skada eller brand.*

- c) När batteriet inte används förvara det frånskilt från andra metallföremål så som gem, mynt, nycklar, spikar, skruvar eller andra metallföremål som kan orsaka anslutning från en pol till en annan.

*Kortslutning av batteripolerna kan orsaka brännskada eller brand.*

- d) Vid oriktigt handhavande kan vätska komma ut från batteriet; undvik kontakt. Om kontakt av misstag sker, spola med vatten. Om vätska kommer i ögonen sök medicinsk hjälp.

*Vätska som läcker från batteriet kan orsaka irritation eller brännskador.*

- e) Använd inte ett batteri eller verktyg som har skadats eller modifierats.

*Skadade eller modifierade batterier kan uppvisa oförutsägbart beteende som leder till brand, explosion eller risk för skada.*

- f) Utsätt inte batteriet eller verktyget för brand eller överdriven temperatur.

*Exponering för brand eller temperatur över 130°C kan orsaka explosion.*

- g) Följ alla laddningsinstruktioner och ladda inte batteriet eller verktyget utanför det temperaturintervall som anges i instruktionerna. Felaktig laddning eller laddning vid temperaturer utanför det angivna intervallet kan skada batteriet och öka risken för brand.

## 6) Service

- a) Låt en kvalificerad reparatör utföra service på ditt elektriska verktyg och använd bara identiska reservdelar.

*Detta garanterar att det elektriska verktyget alltid är säkert och fungerar som det ska.*

- b) Serva aldrig skadade batterier.

*Service av batterier får endast utföras av tillverkaren eller auktoriserade serviceleverantörer.*

## FÖREBYGGANDE ÅTGÄRD

Håll barn och bräckliga personer på avstånd.

När verktygen inte används ska de förvaras utom räckhåll för barn och bräckliga personer.

## SÄKERHETSVARNINGAR FÖR HÄCKSAX

- a) Använd inte häcksaxen i dåligt väder, särskilt när det finns risk för blixtnedslag. Detta minskar risken att träffas av blixten.

- b) Håll elkablar och andra vajrar borta från klippområdet. Elkablar och vajrar kan vara dolda i häckar eller buskage och kan av misstag kapas av svärdet.

- c) Använd hörselskydd. Lämplig skyddsutrustning reducerar risken för hörselskada.

- d) Håll endast häcksaxen i de isolerade greppytorna, eftersom svärdet kan komma i kontakt med dolda elledningar. Om svärdet kommer i kontakt med en strömförande elledning kan häcksaxens metalldelar bli strömförande och ge operatören en elektrisk stöt.

- e) Håll alla kroppsdelar borta från svärdet. Avlägsna inte avklippt material och håll inte i material som ska klippas när svärdet är i gång. Svärdet fortsätter att röra sig efter att du släppte avtryckaren. Ett ögonblicks uppmärksamhet under arbetet med häcksaxen kan resultera i allvariga personskador.

- f) När du rensar bort material som fastnat eller utför service på häcksaxen, se till att alla strömbrytare är avstängda och att batteriet har tagits bort eller kopplats loss. Oavsiktlig aktivering av häcksaxen vid rensning av fastklämt material eller under service kan resultera i allvarlig personskada.

- g) Bär häcksaxen i handtaget med svärdet stoppat, och var försiktig så att du inte aktiverar någon strömbrytare. Det är viktigt att häcksaxen bärs korrekt för att minska risken för oavsiktlig start och resulterande personskador från svärdet.

- h) Använd alltid svärdskyddet vid transport eller förvaring av häcksaxen. Korrekt hantering av häcksaxen minskar risken för personskador från svärdet.

## SÄKERHETSÅTGÄRDER FÖR ANVÄNDNING AV SLADDLÖS HÄCKSAX

- Se till att det inte finns elkablar eller främmande föremål, som t.ex. ståltrådsstängsel eller dolda vajrar, i arbetsområdet innan arbetet påbörjas. Bladet kan komma i kontakt med strömkabeln och orsaka elektriska stötar, jordfel och andra olyckor.
- Håll verktyget stadigt med båda händerna för att undvika personskador. (Bild. 1-A)
- Håll borta händer och andra kroppsdelar från bladet, för att undvika kontakt som kan orsaka personskador.
- Se till att bladet och alla tillbehör är korrekt monterade. Felaktig installation kan orsaka att bladet eller tillbehören lossnar, vilket kan resultera i personskador.
- Se till att bladet inte är sprucket, deformerat eller kraftigt slitet innan du börjar arbeta. Använd inte bladet om det är i sådant skick, eftersom det kan gå sönder och orsaka personskador.

## Svenska

- Använd inte verktyget för att skära av vajrar, metallplattor eller andra hårda föremål. Verktyget kan skadas och orsaka personskador.
- Om verktyget inte fungerar normalt och låter konstigt, utför omedelbart inspektion och reparationer.
- Om verktyget faller eller slår emot ett föremål ska bladet och verktygskroppen inspekteras med avseende på skador, sprickor och deformationer. Användning av blad som har skadats, deformationer eller spruckit kan orsaka personskador.
- Bladet får inte monteras isär. Detta kan medföra personskador.
- Denna produkt genererar vibrationer vid användning. Därför är långvarigt arbete fysiskt ansträngande och du bör undvika en dålig hållning och ta rast ofta. Även vid kortare arbetspass bör du avbryta arbetet omedelbart när du känner att du blir trött i fingrar, händer, armar eller axlar.
- Använd handskar eller en trasa för att skydda händerna vid hantering av bladet. Vårslös hantering kan orsaka personskador.
- Utsätt inte bladet för kraftigt tryck eftersom bladet kan ta skada.
- Bladet är extremt hett efter användning. Vidrör inte bladet, då det kan orsaka brännskador.
- Verktyget får endast användas av en operatör med stadig fotfäste på marken. Använd inte verktyget på en stege eller någon annan instabil plats.
- För att undvika olyckor ska du aldrig lämna verktyget utan tillsyn när det är igång på ett stativ eller på golvet.
- Utsätt inte verktyget för insektsmedel eller andra kemikalier. Kemikalier kan orsaka sprickor och andra skador på verktyget.
- Fäst inte främre brytaren eller avtryckaren intryckt. Om du trycker in den av misstag kan det hända att enheten startar plötsligt, orsakar skada.
- Använd inte produkten om verktyget eller batteripolarna (batteriluckan) är deformationerade. Att montera ett sådant batteri kan orsaka kortslutning vilket kan leda till rökutsläpp eller antändning.
- Håll verktygets anslutningar (batterilucka) fria från spån och damm.
  - Före användning, se till att spån och damm inte har ansamlats i området vid terminalerna.
  - Försök att undvika att spån eller damm på verktyget hamnar på batteriet under drift.
  - När du avbryter drift eller efter användning, lämna inte verktyget i ett område där det kan utsättas för fallande spån eller damm. Detta kan orsaka kortslutning som kan leda till rökutveckling eller brand.

## YTTERLIGARE SÄKERHETSVARNINGAR

### När du tar bort bladfroale

#### VARNING

Se till att stänga av verktyget och ta bort batteriet från verktyget innan fästning och borttagning av bladfroalet.

#### FÖRSIKTIGT

Var försiktig när du sätter bladet i bladfroalet.

### När du ändrar hastighet

#### ANMÄRKNING

Batteriet måste vara monterat på verktyget och avtryckaren på huvudhandtaget måste dras annars tänds inte LED även om valknappen trycks ner.

### Under användning

#### VARNING

- Se till att ingen person uppehåller sig i arbetsområdet.
- Använd skyddsglasögon för att förhindra personskador p.g.a. kvistar och träflis.
- Använd inte verktyget för att skära av vajrar, metallplattor eller andra hårda föremål. Verktyget kan skadas och orsaka personskador.

#### FÖRSIKTIGT

- Tjocka grenar ska beskäras med sekator innan du använder häcksaxen. Använd inte för stor kraft på verktyget, då detta kan göra att det går sönder.
- Stoppa verktyget omedelbart om bladet stannar mot en tung gren. Låt inte motorn skära sig, då det kan skada motorn.
- Använd endast för buskklippning.

#### ANMÄRKNING

- Smörj bladet (med symaskinsolja, mineralolja, e. dyl.) före start och sedan en gång i timmen. Använd en tillräcklig mängd olja och torka bort överflödiga olja.
- Lämna inte verktyget på en plats som utsätts för direkt solljus eller höga temperaturer under arbetet (t.ex. när du tar rast). Annars kyls verktyget inte ned, vilket kan orsaka skada.
- Använd inte verktyget vid arbete som överskrider dess kapacitet. Detta kan orsaka att motorn låser sig eller saktar ned, och skadas.
- Använd inte verktyget till att klippa gräs eller ogräs. Gräs och ogräs kan fastna på bladet.
- Skär tjocka grenar genom att trycka bladen försiktigt mot grenen.

## FÖRSIKTIGHETSÅTGÄRDER FÖR BATTERI OCH LADDARE

- Ladda alltid batteriet i en omgivande temperatur mellan -10-40°C. Om batteriet laddas i en temperatur som underskrider -10°C, kan det resultera i överladdning som är farligt. Batteriet bör inte laddas i temperaturer över +40°C. Den lämpligaste uppladdningstemperaturen ligger mellan 20-25°C.
- Använd inte laddaren utan uppehåll. Låt aggregatet vila i ca. 15 minuter mellan varje laddning.
- Se till att inga främmande föremål hamnar i verktyget genom batteriöppningen eller uttagen.
- Ta aldrig isär vare sig det uppladdningsbara batteriet eller laddningsaggregatet.
- Se till att det uppladdningsbara batteriet inte kortsluts. Kortslutning av batteriet kan orsaka en stor elektrisk ström och överhettning. Det leder till brännskada eller skada på batteriet.
- Kasta inte batteriet i öppen eld. Om batteriet blir bränt kan det explodera.
- Laddningsaggregatet skadas när du använder ett urladdat batteri.
- Så snart batteriets efterladdningstid blir för kort för verktygets praktiska användning, skall du föra eller sicka batteriet till återförsäljaren. Kasta inte bort det urladdade batteriet med sopor.
- Se till att inga föremål eller främmande ämnen hamnar i laddningsaggregatets ventilationshål. Isättning av metallföremål eller lättantändliga objekt i ventilationshålen kommer att resultera i elektriska överslag och skador på laddningsaggregatet.

## VARNING FÖR LITIJONBATTERI

För att förlänga livstiden är litiumjonbatteriet utrustat med en skyddsfunktion som stoppar utmatning.

I händelse av 1 till 3 som beskrivs nedan, vid användning av denna produkt, även om du trycker på knappen kan det hända att motorn stannar. Detta är inget fel utan ett resultat av skyddsfunktionen.

1. När kvarvarande batterikraft tar slut stannar motorn. I detta fall ladda omedelbart upp det.
2. Om verktyget är överbelastat kan motorn stanna. Om så händer släpp knappen på verktyget och ta åtgärda orsaken till överbelastningen. Du kan använda det igen när det svalnat.
3. Om batteriet överhettas under för hög belastning kan batteriet ta slut. Om detta händer, sluta använda batteriet och låt det svalna. Du kan använda det igen när det svalnat.

Vidare, var god beakta följande varningar och föreskrifter.

### VARNING

För att förebygga läckage från batteri, värmeutveckling, rök, explosion och eldsvåda, var god beakta följande försiktighetsåtgärder.

1. Se till att damm och smuts inte samlas på batteriet.
  - Vid arbete se till att damm och smuts inte faller på batteriet.
  - Se till att eventuellt damm och smuts som faller på det elektriska verktyget vid arbete inte samlas på batteriet.
  - Förvara inte batteri som inte används på en plats där de utsätts för damm och smuts.
  - Innan förvaring av ett batteri avlägsna eventuellt damm och smuts som har fastnat på det och förvara det inte tillsammans med metallföremål (skruvar, spikar etc.).
2. Gör inte hål i batteri med skarpa föremål så som spik, slå med hammare, stampa på eller kasta föremål på eller utsätt batteriet för fysisk påfrestning.
3. Använd inte uppenbarligt skadat batteri eller batteri som är deformerat.
4. Använd inte batteriet med polerna omvända.
5. Anslut inte direkt till ett elektriskt uttag eller uttaget för cigarettändare i en bil.
6. Använd inte batteri för andra syften än de som anges.
7. Om batteriladdningen inte lyckas avslutas trots att den angivna laddningstiden passerat, stoppa omedelbart vidare laddning.
8. Utsätt inte batteriet för höga temperaturer eller högt tryck så som i en mikrovågsugn, hårtork eller högtrycksbehållare.
9. Håll borta från eld så snart läckage eller illaluktande lukt upptäcks.
10. Använd inte på plats där stark statisk elektricitet skapas.
11. Om batteriet läcker, luktar illa, blir varmt, missfärgat eller missformerat eller på något sätt upplevs som onormalt vid användning, laddning eller förvaring, ta omedelbart bort det från verktyget eller batteriladdaren och sluta använda det.
12. Lägg inte batteriet i vätskor och se till att vätskor inte tränger in i det. Om en konduktiv vätska, exempelvis vatten, skulle komma in i batteriet kan det skadas och antändas eller explodera. Förvara batteriet på en sval, torr plats, borta från brännbara och lättantändliga föremål. Batteriet får inte utsättas för miljöer med frätande gas.

### FÖRSIKTIGT

1. Om vätska som läcker från batteriet kommer i ögonen gnid inte ögonen och skölj dem väl med friskt rent vatten från en kran och kontakta omedelbart medicinsk hjälp. Om inget görs kan vätskan orsaka ögonproblem.

2. Om vätskan kommer i kontakt med din hud eller dina kläder, tvätta omedelbart väl med rent vatten så som från en kran. Det finns en chans att det kan orsaka hudirritation.
3. Om du upptäcker rost, dålig lukt, överhettning, missfärgning, deformation och/eller andra ovanligheter när du använder batteriet för första gången använd det inte utan lämna tillbaka det till din återförsäljare eller handlare.

### VARNING

Om ett elektriskt ledande föremål vidrör polerna på litiumjonbatteriet kan en kortslutning uppstå vilket kan leda till brand. Observera följande vid förvaring av batteriet.

- Placera inte elektriskt ledande skär, spikar, stålvaror, kopparvaror eller andra varor i förvaringslådan.
- Antingen installera batteriet i det elektriska verktyget eller förvara det säkert genom att tryck in det i batteriskyddet till dess att ventilationshålen döljs för att förebygga kortslutning. (Fig. 2)

## ANGÅENDE TRANSPORT AV LITIJONBATTERIER

lakta följande försiktighetsåtgärder när litiumjonbatterier transporteras.

### VARNING

Meddela transportföretaget att ett paket innehåller ett litiumjonbatteri, informera företaget om dess uteffekt och följ transportföretagets instruktioner när transporten arrangeras.

- Litiumjonbatterier som överskrider en uteffekt på 100 Wh klassificeras som farligt gods och kommer att kräva en särskild behandlingsprocedur.
- För transport utomlands måste du uppfylla internationell lagstiftning samt destinationslandets regler och förordningar.

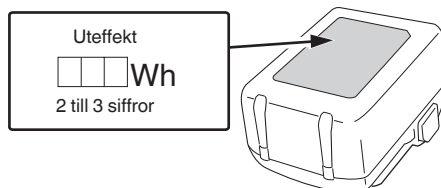

## FÖRSIKTIGHETSÅTGÄRDER FÖR ANSLUTNING AV USB-ENHET (UC18YSL3)

När ett oväntat problem uppstår kan data i den USB-enhet som är ansluten till denna produkt skadas eller förloras. Se alltid till att säkerhetskopiera all data som finns på USB-enheten före användning med denna produkt.

Var uppmärksam på att vårt företag inte accepterar något som helst ansvar för data som lagrats i en USB-enhet som skadas eller förloras, och inte heller för eventuella skador som kan uppstå på en ansluten enhet.

### VARNING

- Före användning, kontrollera den anslutande USB-kabeln för eventuella defekter eller skador. Användning av en defekt eller skadad USB-kabel kan leda till rökutveckling eller brand.
- När produkten inte används, täck över USB-porten med gummiskyddet. Ansamling av damm etc. i USB-porten kan orsaka rökutveckling eller brand.

# Svenska

## OBSERVERA

- Någon enstaka paus kan förekomma under USB-uppladdningen.
- När en USB-enhet inte laddas, ta bort USB-enheten ur laddaren. Underlåtenhet att göra detta kan inte bara reducera USB-enhetens batterilivslängd, men kan även leda till oönskade olyckor.
- Vissa USB-enheter kanske inte kan laddas, beroende på typen av enhet.





## BESKRIVNING AV NUMRERADE PUNKTER (Bild 1 – Bild 9)

①	Sekundärbrytare
②	Sekundärhandtag
③	Skyddsdon
④	Blad
⑤	Avtryckare
⑥	Huvudhandtag
⑦	Batteri
⑧	Väljare
⑨	Indikatorlampa för slaghastighet
⑩	Ventilationshål
⑪	Kontakter
⑫	Batterilucka
⑬	Bladfodral
⑭	Omkopplare för återstående batterinivåindikator
⑮	Indikatorlampa för batterinivå

## SYMBOLER







### VARNING

Nedan visas de symboler som används för maskinen. Se till att du förstår vad de betyder innan verktyget används.

	CH3656DA / CH3672DA: Batteridriven häcksax
	Användaren måste läsa bruksanvisningen för att minska risken för personskador.
	Utsätt inte enheten för regn.
	Gäller endast EU-länder Elektriska verktyg får inte kastas i hushållssoporna! Enligt direktivet 2012/19/EU som avser äldre elektrisk och elektronisk utrustning och dess tillämpning enligt nationell lagstiftning ska uttjänta elektriska verktyg sorteras separat och lämnas till miljövänlig återvinning.

	Ha alltid ögonskydd.
	Bär alltid hörselskydd.
	Håll händerna borta från svärdet
	Slå PÅ
	Slå AV
	Ta ur batteriet
	Valknapp
	1 LED tänd: 1000 min <sup>-1</sup>
	2 LED tända: 1170 min <sup>-1</sup>
	3 LED tända: 1330 min <sup>-1</sup>
	4 LED tända: 1500 min <sup>-1</sup>

### Batteri

	Lyser; Batteriets återstående energi är 75%.
	Lyser; Batteriets återstående energi är 50% – 75%.
	Lyser; Batteriets återstående energi är 25% – 50%.
	Lyser; Batteriets återstående energi är mindre än 25%.
	Blinkar; Batteriet är nästan helt urladdat. Ladda batteriet så snart som möjligt.
	Blinkar; Drift stoppad på grund av hög temperatur. Avlägsna batteriet från verktyget och låt det svalna helt.
	Blinkar; Utmatningen avbruten på grund av fel eller funktionsfel. Det kan vara fel på batteriet så kontakta din återförsäljare.

## STANDARDTILLBEHÖR

Förutom huvudenheten (1 enhet) innehåller paketet tillbehören listade på sidan 242.

Standardtillbehören kan ändras utan föregående meddelande.

## ANVÄNDNINGSSOMRÅDEN

- Fintrimning av häckar
- Trimning och beskärning av trädgårdsträd

## TEKNISKA DATA

## 1. Motordrivet redskap

Modell	CH3656DA	CH3672DA
Spänning	36 V	
Obelastad hastighet	1000 – 1500 min <sup>-1</sup>	
Bladets storlek (Trimningsbredd)	560 mm	720 mm
Batteri tillgängligt för detta verktyg*	Multivolt-batteri	
Vikt**	4,2 kg (Med BSL36A18X påmonterad) 4,5 kg (Med BSL36B18X påmonterad)	4,4 kg (Med BSL36A18X påmonterad) 4,6 kg (Med BSL36B18X påmonterad)
Kontinuerlig drifttid (beroende på arbetsmiljö)	Ung. 62,5 min	Ung. 48 min

\* Befintliga batterier (BSL3660/3620/3626, BSL18xx-serien, etc.) kan inte användas med detta verktyg.

\*\* Enligt EPTA-procedur 01/2014

## 2. Batteri

Modell	BSL36A18X
Spänning	36 V / 18 V (Automatisk växling*)
Batterikapacitet	2,5 Ah / 5,0 Ah (Automatisk växling*)
Tillgängliga sladdlösa produkter**	Multivoltserie, 18V-produkt
Tillgänglig laddare	Glidladdare för litiumjonbatterier

\* Verktyget växlar över automatiskt.

\*\* Se vår allmänna katalog för detaljer.

## 3. Laddare

Modell	UC18YSL3
Laddningsspänning	14,4 V – 18 V
Vikt	0,6 kg

## ANMÄRKNING

Beroende på HiKOKIs kontinuerliga forsknings- och utvecklingsarbete, förbehåller HiKOKI rätten till ändringar av tekniska data utan föregående meddelande.

## BATTERILADDNING

Ladda upp batteriet enligt de följande anvisningarna innan du använder ditt elektriska verktyg.

## &lt;UC18YSL3&gt;

## 1. Anslut laddarens nätkabel till uttaget.

Laddningsindikatorlampan kommer att blinka rött när nätkabeln ansluts till nätuttaget. (Se **Tabell 1**)

## 2. Sätt i batteriet i laddaren.







Sätt i batteriet ordentligt i laddaren såsom visas i **Bild 3** (på sidan 2).

## 3. Laddning

När ett batteri sätts i laddaren påbörjas laddningen och laddningsindikatorlampan kommer att blinka blått. När batteriet blir fulladdat kommer laddningsindikatorlampan att lysa grönt. (Se **Tabell 1**)

(1) Laddningsindikatorlampan lyser/blinkar  
Laddningsindikatorlampans indikeringar visas i **Tabell 1**, alltefter tillståndet på laddaren eller det uppladdningsbara batteriet.

**Tabell 1:** Laddningsindikatorlampans indikeringar

PÅ/AV i 0,5 sek intervall (RÖD) 	Före laddning *1
Lyser i 0,5 sek med intervaller på 1 sek (BLÅ) 	Laddat till mindre än 50%
Lyser i 1 sek med intervaller på 0,5 sek (BLÅ) 	Laddat till mindre än 80%
Lyser ihållande (BLÅ) 	Laddat till mer än 80%
Lyser ihållande (Kontinuerlig ljudsignal: ungefär 6 sek) (GRÖN) 	Laddningen fullbordad
PÅ/AV i 0,3 sek intervall (RÖD) 	Överhettad, standby *2
PÅ/AV i 0,1 sek intervall (Intermittent ljudsignal: ungefär 2 sek) (LILA) 	Går inte att ladda *3

## ANMÄRKNING

\*1 Om den röda lampan fortsätter att blinka även efter att laddaren anslutits, kontrollera att batteriet har satts in helt.

\*2 Batteriet överhettat. Kan inte ladda.

Även om laddningen startar när batteriet har svalnat, trots att det är kvar på plats, rekommenderas det att ta ut batteriet och låta det svalna på en skuggad och välventilerad plats innan det laddas.

\*3 Fel i batteriet eller laddaren

- Sätt i batteriet helt.
- Kontrollera att inget främmande material sitter fast på batterifästet eller polerna. Om det inte finns några främmande föremål är det troligt att det är fel på batteriet eller laddaren. Ta den till en auktoriserad serviceverkstad.

○ När batteriladdaren har använts kontinuerligt kommer batteriladdaren att bli varm, och kan komma att bli orsaken till fel. När en laddning är klar låt laddaren vila i 5 minuter innan nästa laddning.

# Svenska

(2) Angående temperaturer och laddningstid för batteriet (Se **Tabell 2**)

**Tabell 2**

Modell	UC18YSL3	
Typ av batteri	Li-ion	
Laddningsspänning	14,4–18 V	
Temperaturer vid vilka batterierna kan laddas	0°C–50°C	
Laddningstid för batterikapacitet ca. (vid 20°C)	1,5 Ah	15 min
	2,0 Ah	20 min
	2,5 Ah	25 min
	3,0 Ah	20 min (BSL1430C, BSL1830C: 30 min)
	4,0 Ah	26 min (BSL1840M: 40 min)
	5,0 Ah	32 min
Laddningstid för multivoltsbatteriets kapacitet ca. (vid 20°C)	1,5 Ah (x 2 enheter)	20 min
	2,5 Ah (x 2 enheter)	32 min
	4,0 Ah (x 2 enheter)	52 min
Antal battericeller	4–10	
Laddningsspänning för USB	5 V	
Laddningsström för USB	2 A	
Vikt	0,6 kg	

## ANMÄRKNING

- Laddningstiden kan variera enligt omgivningstemperaturen och nätspänningen.
- Om laddningen tar lång tid
  - Laddningen tar längre tid vid extremt låga omgivningstemperaturer. Ladda batteriet på en varm plats (t.ex. inomhus).
  - Blockera inte luftöppningen. Annars kommer insidan att överhettas, vilket försämrar laddningens prestanda.
  - Om kylfläkten inte fungerar, kontakta ett auktoriserat HiKOKI-servicecenter för reparation.

4. **Dra ut laddarens nätkabel ur nätuttaget.**

5. **Fatta ett stadigt tag i laddaren och dra ut batteriet ur laddaren.**

## ANMÄRKNING

Kom ihåg att dra ut batteriet ur laddaren efter användning och att spara det.

**Angående elektrisk urladdning i händelse av nya batterier, etc.**

Eftersom den inre kemiska substansen i nya batterier och batterier som inte har använts under en längre tid inte är aktiverad, kan den elektriska urladdningen vara låg när de används den första och andra gången. Detta är ett tillfälligt fenomen, och den normala tiden som krävs för att ladda kommer att återställas genom att ladda batterierna 2–3 gånger.

## Hur man får batterierna att räcka längre.

- (1) Ladda batterierna innan de har blivit helt urladdade. När du känner att verktygets effekt minskar, sluta använda verktyget och ladda dess batteri. Om du fortsätter att använda verktyget och laddar ur den elektriska strömmen, kan batteriet skadas och dess livslängd förkortas.
- (2) Undvik att ladda vid höga temperaturer. Ett uppladdningsbart batteri är varmt direkt efter användning. Om ett sådant batteri laddas omedelbart efter användning försämras dess inre kemiska substans, och batteriets livslängd förkortas. Låt batteriet vara och ladda det efter att det har svalnat ett tag.

## MONTERING OCH ANVÄNDNING

Åtgärd	Bild	Sida
Sätta i batteriluckan	2	2
Laddning	3	2
Borttagning och isättning av batteri	4	2
Slå PÅ	5	2
Slå AV	6	3
Bladfodral	7	3
Hastighetsjustering	8	3
Batterinivå	9	3
Slipa sågklingan	10	3
Att ladda en USB-enhet från ett eluttag	11-a	4
Att ladda en USB-enhet och ett batteri från ett eluttag	11-b	4
Hur man laddar USB-enheten	12	4
När laddning av en USB-enhet har slutförts	13	4
Val av tillbehör	—	243

## OM USB-ENHETEN

- Att ladda en USB-enhet från ett eluttag. (**Bild 11-a**)
- Att ladda en USB-enhet och ett batteri från ett eluttag. (**Bild 11-b**)
- Hur man laddar USB-enheten. (**Bild 12**)
- När laddning av en USB-enhet har slutförts (**Bild 13**)

## UNDERHÅLL OCH INSPEKTION

### VARNING

- Stäng av verktyget och ta bort batteriet innan du utför inspektion eller underhåll.
- Bladet får inte monteras isär. Underlåtenhet att iaktta denna varning kan orsaka personskadorna.
- Använd handskar eller en trasa för att skydda händerna vid hantering av bladet. Underlåtenhet att iaktta denna varning kan orsaka personskadorna.

### 1. Slipa bladet (Fig. 10)

För en järnfil i pilens riktning för att utföra en grovslipning, och använd sedan en oljesten för att ge bladet en bra finish.

- (1) Använd en fin eller mellangrov järnfil.
- (2) Bestryk oljestenen med maskinolja (cykelolja eller liknande).



- (3) Använd brynsten för att försiktigt avlägsna eventuella grader på baksidan av bladkanten.

#### När ska bladet slipas

Det beror på typen av träd som trimmas och hur ofta verktyget används; det är lämpligt att slipa bladet ungefär en gång om året för att bibehålla en vass kant.

#### ANMÄRKNING

Tvätta inte bladet med vatten; annars kan det rosta eller skadas på annat sätt.

#### 2. Smörjning av bladet

Vid trimning kan sav fastna på bladkanten och öka belastningen och använda upp batteriet fortare. Använd maskinolja (eller cykelolja el. liknande) för att smörja bladet och torka av bladet med en trasa. För att förhindra att bladet rostar ska du se till smörja bladet efter varje användningstillfälle samt när det inte ska användas under en längre tid, innan du sätter bladet i bladfodralet.

#### 3. Kontroll av monteringskruvar

Kontrollera alla monteringskruvar med jämna mellanrum och kontrollera att de är ordentligt fastdragna. Om någon av skruvarna skulle sitta löst, dra omedelbart åt dem. Om du inte gör det kan det leda till allvarlig fara.

#### 4. Motorns underhåll

Motorns lindning kan sägas utgå om maskinens hjärta. Var mycket försiktig så att lindningen inte kommer till skada och/eller utsätts för olja eller vatten.

#### 5. Inspektion av terminaler (verktyg och batteri)

Kontrollera att spån och damm inte har ansamlats på terminalerna.

Kontrollera ibland före, under och efter operationen.

#### FÖRSIKTIGT

Ta bort eventuella spån eller damm som kan ha ansamlats på terminalerna.

Underlåtenhet att göra detta kan leda till funktionsstörning.

#### 6. Rengöring av höljet

När häcksaxen blir smutsig, torka av den med en torr, mjuk trasa eller fukta trasan i tvålatten. Använd aldrig klorlösningar, bensin eller lösningsmedel för färg för att rengöra höljet, då det kan få plasten att lösas upp.

#### 7. Transport av verktyget

Ta bort batteriet och fast bladfodralet på bladet innan du bär detta verktyg.

Om du bär det utan bladfodralet kan det hända att bladet kommer i kontakt med din kropp och orsaka skada.

#### 8. Förvaring

Vid användning och underhåll av elverktyg måste de säkerhetsbestämmelser och standarder som gäller i respektive land iakttas.

#### ANMÄRKNING

Förvaring av litiumjonbatterier.

Se till att litiumjonbatterier är fulladdade innan de förvaras.

En längre tids förvaring (3 månader eller mer) av batterier med en låg laddningsnivå kan leda till försämrad prestanda, väsentligt minskad användningstid för batterierna eller att batterierna inte kan hålla laddningen. Men väsentligt minskad användningstid för batterier kan återställas genom upprepad laddning och användning av batterierna två till fem gånger.

Om batteriernas användningstid förblir extremt kort även efter upprepad laddning och användning, kontrollera batterierna.

#### FÖRSIKTIGT

Vid användning och underhåll av elverktyg måste de säkerhetsbestämmelser och standarder som gäller i respektive land iakttas.

#### Viktigt meddelande för batterier till HiKOKI batteridrivna elektriska verktyg

Använd alltid anvisade originalbatterier. Vi kan inte garantera säkerheten och prestanda för våra batteridrivna elektriska verktyg som används med andra batterier än de vi anvisat eller när batterier har tagits isär och modifierats (så som isärtagning och utbyte av celler eller andra inre delar).

#### GARANTI

Vi garanterar HiKOKI Elektriska verktyg i enlighet med lagstadgade/landsspecifika bestämmelser. Denna garanti täcker inte defekter eller skada på grund av felaktig användning, missbruk eller normal förslitning. Vid reklamation, var god att skicka det elektriska verktyget, ej isärtaget, med GARANTIBEVIS som hittas i slutet på denna instruktion, till en auktoriserad HiKOKI serviceverkstad.

#### Information angående buller och vibrationer

Uppmätta värden har bestämts enligt EN62841 och fastställts i enlighet med ISO 4871.

A-vägd ljudeffektnivå: 91 dB (A)

A-vägd ljudtrycksnivå: 83 dB (A)

Osäkerhet K: 3 dB (A).

Använd hörselskydd.

Vibration totalvärdet (triax vektorsumma) har bestämts enligt EN62841.

Ingen belastning:

$a_h = 2,2 \text{ m/s}^2$ , Osäkerhet K = 1,5  $\text{m/s}^2$

Det deklarerade totalvärdet för vibration och det deklarerade bulleremissionsvärdet har uppmätts i enlighet med en standardtestmetod och kan användas för att jämföra ett verktyg med ett annat.

De kan även användas vid en preliminär exponeringsbedömning.

#### VARNING

○ Vibrations- och bulleremissionerna under faktisk användning av elverktyget kan skilja sig från det deklarerade totalvärdet beroende på hur verktyget används, särskilt vilken typ av arbetsstycke som bearbetas; och

○ Identifiera säkerhetsåtgärder som kan utföras för att skydda operatören som baseras på en uppskattning av utsättning i verkligheten (tar med i beräkningen alla delar av användandet så som när verktyget är avstängt och när det körs på tomgång utöver ut då startomkopplaren används).

#### ANMÄRKNING

Beroende på HiKOKIs kontinuerliga forsknings- och utvecklingsarbete, förbehåller HiKOKI rätten till ändringar av tekniska data utan föregående meddelande.



## FELSÖKNING

Använd felsökningstabellen nedan om redskapet inte fungerar normalt. Om detta inte löser problemet, kontakta din återförsäljare eller ett auktoriserat HiKOKI servicecenter.

## 1. Motordrivet redskap

Symptom	Möjlig orsak	Åtgärd
Verktyget fungerar inte.	Batteriet är urladdat	Ladda batteriet.
	Batteriet har inte satts i på rätt sätt.	Ta bort batteriet från verktygets batterifack och avlägsna eventuella föroreningar. Undersök även om batterielektrodena är smutsiga. Tryck in batteriet tills det snäpps på plats.
	Föroreningar har fastnat i bladet.	Om det finns föroreningar i bladet, ta bort batteriet och använd tänger eller liknande verktyg för att avlägsna dem. Var ytterst försiktig då verktyget kan gå igång när föroreningarna har avlägsnats. Bladets funktion kan även förhindras av sav eller rost. Avlägsna sav eller rost med stålborste eller liknande verktyg.
	Verktyget har använts till tungt arbete.	Detta orsakas av en funktion som skyddar batteriet genom att stänga av motorn när verktyget utsätts för kraftig belastning. Släpp kontakten och avlägsna det som orsakade belastningen, och dra sedan tillbaka kontakten för att fortsätta arbetet.
Verktygets trimningsresultat är inte bra.	Bladet har blivit slött.	Avlägsna sav eller rost med stålborste eller liknande verktyg och använd fil brynsten för att slipa bladet. Om bladet ändå inte blir vasst har det nått slutet av sin livslängd. Ersätt bladet med ett nytt blad.
	Bladet stannande p.g.a. att det användes till att beskära en gren vars bredd överskred bladets skärkapacitet. <b>ANMÄRKNING</b> Arbete som upprepade gånger orsakar att bladet stannar kommer slutligen att skada motorn.	Vissa trädgårdsträd har mycket hårt trä och kan vara bortom verktygets kapacitet även om tjockleken är normal. Use a pair of pruning shear to remove thick branches before starting work.  Ett snett snitt kan också överskrida verktygets kapacitet, eftersom längden på snittet är större. Se till att trimma tjocka grenar vinkelrätt.
Verktyget stannade plötsligt	Verktyget överbelastades	Avlägsna problemet som orsakar överbelastningen.
	Batteriet är överhettat.	Låt batteriet svalna.
Batteriet kan inte installeras	Att försöka installera ett annat batteri än det som anges för verktyget.	Vänligen installera ett multivoltsbatteri.

## 2. Laddare

Symptom	Möjlig orsak	Åtgärd
Laddningsindikatorns lampa flimrar snabbt i lila och batteriet börjar inte ladda.	Batteriet har inte satts i hela vägen.	Sätt i batteriet ordentligt.
	Det finns främmande föremål i batteripolen eller där batteriet är monterat.	Avlägsna det främmande föremålet.
Laddningsindikatorns lampa blinkar i rött och batteriet börjar inte ladda.	Batteriet har inte satts i hela vägen.	Sätt i batteriet ordentligt.
	Batteriet är överhettat.	Vid upphörande av användning kommer batteriet automatiskt att börja ladda om temperaturen sjunker, men detta kan även minska batteriets livslängd. Det rekommenderas att batteriet kyls av på en välventilerad plats med skydd från direkt solljus innan det laddas.
Batteriets användningstid är kort fastän batteriet är fulladdat.	Batteriets livslängd är slut.	Byt ut batteriet mot ett nytt.
Det tar lång tid att ladda batteriet.	Batteriets, laddarens eller den omgivande miljöns temperatur är mycket låg.	Ladda batteriet inomhus eller på en varmare plats.
	Laddarens ventiler är blockerade, vilket gör att de inre delarna överhettas.	Undvik att blockera ventilationsöppningarna.
	Kyfläkten är inte igång.	Kontakta ett auktoriserat HiKOKI-servicecenter för reparation.
USB-strömlampan har slagits av och USB-enheten laddar inte.	Batterikapaciteten har blivit låg.	Byt ut batteriet mot ett med kapacitet kvar.
		Anslut laddarens nätkabel till ett vägguttag.
USB-strömlampan slås inte av fastän USB-enheten har laddats färdigt.	USB-strömlampan lyser grönt för att indikera att USB-laddning är möjligt.	Detta är inte ett fel.
Det är osäkert vad USB-enhetens laddningsstatus är, eller om den har laddats färdigt.	USB-strömlampan slås inte av fastän laddningen har slutförts.	Kontrollera den USB-enhet som laddas för att bekräfta dess laddningsstatus.
Laddning av en USB-enhet pausas halvvägs.	Laddaren anslöts till ett eluttag medan USB-enheten laddades med batteriet som strömkälla.	Detta är inte ett fel. Laddaren pausar USB-laddning under cirka 5 sekunder när den växlar mellan strömkällor.
	Ett batteri sattes i laddaren medan USB-enheten laddades med ett vägguttag som strömkälla.	
Laddning av USB-enheten pausas halvvägs när batteriet och USB-enheten laddas samtidigt.	Batteriet är fulladdat.	Detta är inte ett fel. Laddaren pausar USB-laddning i ungefär 5 sekunder medan den kontrollerar ifall batteriet har laddats färdigt.
Laddning av USB-enheten påbörjas inte när batteriet och USB-enheten laddas samtidigt.	Den återstående batterikapaciteten är mycket låg.	Detta är inte ett fel. När batterikapaciteten når en viss nivå påbörjas USB-laddning automatiskt.

## ADVARSLER OG SIKKERHEDSINSTRUKTIONER

Vær særlig opmærksom på udsagn, hvor følgende ord står foran:

### ADVARSEL

Hvis instruktionerne ikke følges, kan der være fare for alvorlige personskader eller dødsfald.

### FORSIGTIG

Hvis instruktionerne ikke følges, kan der være fare for personskader eller skader på udstyret.

### BEMÆRK

Nyttig information for korrekt funktion og brug.

## GENERELLE SIKKERHEDSADVARSLER FOR ELEKTRISK VÆRKTØJ

### ⚠ ADVARSEL

Læs alle sikkerhedsforskrifter, instruktioner, illustrationer og specifikationer, der følger med dette elektriske værktøj.

Det kan medføre elektrisk stød, brand og/eller alvorlig personskade, hvis alle instruktionerne nedentor ikke overholdes.

Gem alle advarsler og instruktioner, så du har dem til senere brug.

Termen "elektrisk værktøj" i advarselne henviser til værktøj, der tilsluttes lysnettet (med ledning), eller batteridrevet, (ledningsfrit) elektrisk værktøj.

### 1) Sikkerhed for arbejdsområde

- Hold arbejdsområdet rent og tilstrækkeligt oplyst.  
*Rodede eller mørke områder øger risikoen for ulykker.*
- Anvend ikke elektrisk værktøj, hvis der er eksplosionsfare, f.eks. i nærheden af brændbare væsker, gasser eller støv.  
*Elektrisk værktøj frembringer gnister, som kan antænde støv eller dampe.*
- Hold børn og tilskuere væk, mens det elektriske værktøj anvendes.  
*Distractioner kan medføre, at du mister kontrollen over værktøjet.*

### 2) Elektrisk sikkerhed

- Det elektriske værktøjs stik skal passe til stikkontakten. Foretag aldrig nogen form for ændringer af stikket. Brug ikke adapterstik til jordat (jordforbundet) elektrisk værktøj.  
*Stik, der ikke er ændret, og egnede stikkontakter nedsætter risikoen for elektrisk stød.*
- Undgå berøring af jordede eller jordforbundne overflader, f.eks. rør, radiatorer, komfurer og køleskabe.  
*Der er en øget risiko for elektrisk stød, hvis kroppen er jordat eller jordforbundet.*
- Udså ikke det elektriske værktøj for regn eller våde omgivelser.  
*Hvis der trænger vand ind i det elektriske værktøj, øges risikoen for elektrisk stød.*
- Misbrug ikke ledningen. Brug aldrig ledningen til at bære, trække eller afbryde det elektriske værktøj.  
*Undgå, at ledningen kommer i kontakt med varmekilder, olie, skarpe kanter eller bevægelige dele.  
Beskadede eller sammenfiltrede ledninger øger risikoen for elektrisk stød.*

- Når et elektrisk værktøj anvendes udendørs, skal der anvendes en forlængerledning, der er egnet til udendørs brug.  
*Ved brug af en ledning, der er egnet til udendørs brug, reduceres risikoen for elektrisk stød.*
  - Hvis du er nødsaget til at anvende det elektriske værktøj på et fugtigt sted, skal du anvende en strømforstyrning, der er beskyttet med en fejlstromsafbryder (RDC).  
*Brug af RDC reducerer risikoen for elektrisk stød.*
- ### 3) Personlig sikkerhed
- Vær årvågen, hold opmærksomheden rettet mod arbejdet, og brug fornuften, når du anvender et elektrisk værktøj.  
Anvend ikke et elektrisk værktøj, hvis du er træt eller påvirket af narkotika, alkohol eller medicin.  
*Et øjeblik uopmærksomhed, mens det elektriske værktøj anvendes, kan medføre alvorlig personskade.*
  - Brug personligt sikkerhedsudstyr. Brug altid beskyttelsesbriller.  
*Ved brug af sikkerhedsudstyr som støvmaske, skridsikre sikkerhedssko, hjelm eller høreværn, når disse er påkrævet, reduceres antallet af personskader.*
  - Undgå utilsigtet start af værktøjet. Kontrollér, at kontakten er slået fra, før værktøjet sluttes til lysnettet og/eller batteripakke, eller før du samler værktøjet op eller bærer på det.  
*Hvis du har fingeren på kontakten, når du bærer værktøjet, eller kontakten er slået til, når det elektriske værktøj tilføres strøm, øges risikoen for ulykker.*
  - Afmonter alle justeringsnøgler eller skruenøgler, før det elektriske værktøj startes.  
*En skruenøgle eller en anden type nøgle, der sidder fast på en af det elektriske værktøjs roterende dele, kan medføre personskade.*
  - Pas på ikke at få overbalance. Sørg hele tiden for at have et forsvarligt fodfæste og holde balancen.  
*Derved kan du bedre styre det elektriske værktøj i uventede situationer.*
  - Bær egnet påklædning. Vær ikke iført løst tøj eller løse smykker. Hold dit hår og tøj væk fra bevægelige dele.  
*Løst tøj, løse smykker eller langt hår kan komme i klemme i de bevægelige dele.*
  - Hvis der medfølger anordninger til udsugning og opsamling af støv, skal du kontrollere, at disse tilsluttes og anvendes på korrekt vis.  
*Brug af støvopsamling kan reducere støvrelaterede risici.*
  - Lad ikke kendskab erhvervet gennem hyppig brug af værktøjer være en sovende pose for dig, der får dig til at ignorere sikkerhedsprincipper for værktøj.  
*En skodesløs handling kan forårsage alvorlig tilskadekomst i en brøkdal af et sekund.*
- ### 4) Brug og vedligeholdelse af elektrisk værktøj
- Pres ikke det elektriske værktøj. Brug det rigtige elektriske værktøj til den pågældende opgave.  
*Arbejdet udføres bedre og mere sikkert ved brug af det rigtige værktøj ved den tilsigtede hastighed.*
  - Anvend ikke det elektriske værktøj, hvis kontakten ikke tænder og slukker værktøjet.  
*Alt elektrisk værktøj, der ikke kan styres ved hjælp af kontakten, er farligt og skal repareres.*
  - Tag stikket ud af stikkontakten, og/eller fjern batteripakken, hvis den er aftagelig, fra det elektriske værktøj, før du foretager justeringer, skifter tilbehør eller lægger det elektriske værktøj til opbevaring.

Sådanne præventive sikkerhedsforanstaltninger reducerer risikoen for at starte det elektriske værktøj utilsigtet.

- d) **Opbevar elektrisk værktøj, der ikke er i brug, utilgængeligt for børn, og lad ikke personer, der ikke er vant til elektrisk værktøj, eller som ikke har læst denne vejledning, anvende det elektriske værktøj.**

*Elektrisk værktøj er farligt i hænderne på uerfarne brugere.*

- e) **Vedligehold elektrisk værktøj og tilbehør. Kontrollér for bevægelige dele, der er monteret forkert eller sidder fast, defekte dele eller andre forhold, der kan påvirke det elektriske værktøjs drift. Hvis det elektriske værktøj er beskadiget, skal det repareres før brug.**

*Mange ulykker skyldes dårligt vedligeholdt elektrisk værktøj.*

- f) **Sørg for, at skæreværktøj er skarpt og rent.**  
*Der er mindre risiko for, at korrekt vedligeholdt skæreværktøj med skarpe kanter sætter sig fast, og det er nemmere at styre.*

- g) **Brug det elektriske værktøj, tilbehør og bits osv. i overensstemmelse med denne vejledning under hensyntagen til arbejdsforholdene og det arbejde, der skal udføres.**

*Der kan opstå farlige situationer, hvis det elektriske værktøj bruges til andre formål end de tilsigtede.*

- h) **Hold håndtag og gribeblader tørre, rene og fri for olie og fedt.**

*Glatte håndtag og gribeblader gør sikker håndtering og kontrol over værktøjet i uventede situationer umulig.*

**5) Brug og vedligeholdelse af batteriværktøj**

- a) **Genopladning må kun udføres med den oplader, der er specificeret af producenten.**

*En oplader, der passer til en type batteripakke, kan give risiko for brand, når den anvendes med en anden batteripakke.*

- b) **Anvend kun elektrisk værktøj sammen med specielt angivne batteripakker.**

*Anvendelse af andre batteripakker kan muligvis give risiko for tilskadekomst og brand.*

- c) **Når batteripakken ikke anvendes, skal du opbevare den væk fra andre metalobjekter som fx papirclips, mønter, nøgler, søm, skruer eller andre små metalobjekter, der kan lave en forbindelse fra den ene pol til den anden.**

*Kortsluttes batteripolerne, kan der opstå forbrændinger eller en brand.*

- d) **Under særligt dårlige omstændigheder kan der sive væske ud af batteriet; Undlad at komme i berøring med den. Hvis du ved et uheld alligevel kommer i kontakt med væsken, skal du skylle med vand. Hvis væsken kommer i kontakt med øjnene, skal du desuden søge lægehjælp.**

*Væske, der siver ud fra batteriet, kan irritere huden eller give forbrændinger.*

- e) **Anvend ikke en batteripakke eller et værktøj, der er beskadiget eller ændret.**

*Beskadigede eller ændrede batterier kan udvise uforudsigelig adfærd, der medfører brand, eksplosion eller risiko for tilskadekomst.*

- f) **Udsæt ikke en batteripakke eller et værktøj for åben ild eller overdreven temperatur.**

*Udsættelse for åben ild eller temperaturer på over 130°C kan medføre eksplosion.*

- g) **Følg alle opladningsinstruktioner, og oplad ikke batteripakken eller værktøjet uden for det temperaturområde, der er angivet i instruktionerne.**

*Forkert opladning eller opladning ved temperaturer uden for det angivne område kan beskadige batteriet og øge risikoen for brand.*

**6) Service**

- a) **Få foretaget serviceeftersyn af dit elektriske værktøj hos en kvalificeret reparationstekniker, der kun bruger originale reservedele.**

*Derved sikres det, at sikkerheden ved det elektriske værktøj opretholdes.*

- b) **Udfør aldrig service på beskadigede batteripakker.**

*Service på batteripakker bør kun udføres af producenten eller autoriserede serviceudbydere.*

**FORHOLDSREGEL**

**Hold børn og fysisk svagelige personer på afstand. Når værktøjet ikke er i brug, skal det opbevares utilgængeligt for børn og fysisk svagelige personer.**

**SIKKERHEDSADVARSLER TIL HÆKKESAKS**

- a) **Anvend ikke hækkeklipperen i dårligt vejr, især ikke når der er risiko for lynnedslag.** Dette reducerer risikoen for at blive ramt ved lynnedslag.

- b) **Hold alle strømledninger og -kabler væk fra området, hvor der klippes hæk.** Strømledninger eller -kabler kan være skjult i hække eller buske og klingerne kan ved et uheld klippe i ledningerne.

- c) **Brug altid høreværn.** Passende beskyttelsesudstyr reducerer risikoen for høretab.

- d) **Hold fast i hækkeklipperen ved kun at holde ved de isolerede gribeblader, idet klingerne kan komme i kontakt med skjult ledningsføring.** Klinger, der kommer i kontakt med en "strømførende" ledning kan gøre synlige metaldele på hækkeklipperen "strømførende", og kan give operatøren elektrisk stød.

- e) **Hold alle kropsdele væk fra klingerne. Fjern ikke afklippet materiale, og hold ej heller fast i det materiale, der skal klippes af, når klingerne er i bevægelse.** Klingerne bliver ved med at bevæge sig efter, at kontakten er slået fra. Et øjeblik uopmærksomhed ved anvendelse af hækkeklipperen kan medføre alvorlig personskade.

- f) **Når du fjerner fastsiddende materiale eller udfører service på hækkeklipperen, skal du sørge for, at alle strømafbrydere er slukket, og at batteripakken er fjernet eller frakoblet.** Uventet aktivering af hækkeklipperen under fjernelse af fastsiddende materiale eller udførelse af service kan medføre alvorlig tilskadekomst.

- g) **Bær hækkeklipperen i håndtaget med klingerne stoppet, idet du passer på ikke at aktivere nogen af strømafbryderne.** Hvis du bærer hækkeklipperen korrekt, reduceres risikoen for utilsigtet start og deraf følgende personskade forårsaget af klingerne.

- h) **Ved transport eller opbevaring af hækkeklipperen skal du altid anvende klingedækslet.** Korrekt håndtering af hækkeklipperen reducerer risikoen for personskade forårsaget af klingerne.

**FORHOLDSREGLER VED AKKU HÆKKESAKS**

1. Før arbejdet påbegyndes, skal du sørge for, at der ikke er strømkabler eller fremmedlegemer, såsom trådhegn eller skjulte ledninger i arbejdsområdet. Klingerne kan komme i berøring med strømkablet og medføre elektrisk stød, jordfejl og andre ulykker.
2. Hold værktøjet godt fast med begge hænder under brugen for at undgå skader. (Fig. 1-A)

# Dansk

- Hold dine hænder, og alle dele af kroppen væk fra bladet for at undgå kontakt, der kan føre til skade.
- Sørg for at kniven og alt tilbehør er installeret korrekt. Forkert installation kan føre til at kniven eller tilbehøret går løs og medfører skade.
- Sørg for, at kniven ikke er revnet, deform eller nedslidt, før arbejdet påbegyndes. Brug ikke en kniv i en tilstand, hvor den kan knække og medføre skade.
- Brug ikke værktøjet til at klippe i kabler, metalplader eller andre hårde genstande. Værktøjet kan blive beskadiget og forårsage skade.
- Hvis værktøjet ikke virker normalt og afgiver mærkelige lyde, skal du øjeblikkeligt slukke for det og få det undersøgt og repareret.
- Hvis værktøjet falder eller rammer en genstand, skal du kontrollere kniven og kroppen for skader, revner eller deformationer. Brug af en beskadiget, deform eller revnet kniv kan føre til personskader.
- Forsøg ikke at adskille klingens. Dette kan resultere i skader.
- Dette produkt danner vibrationer under arbejdet. Dette gør langvarigt arbejde fysisk anstrengende, så undgå en dårlig arbejdsstilling og sørg for at tage hyppige pauser. Stop også øjeblikkeligt selv ved kortvarigt arbejde for at tage en pause, hvis du bliver trætt i dine fingre, hænder, arme eller skuldre.
- Brug handsker eller en klud for at beskytte dine hænder, når du håndterer kniven. Uforsigtig håndtering kan føre til skade.
- Udsæt ikke klingens for kraftigt tryk under klipning, da kniven kan blive beskadiget.
- Kniven er meget varm efter brug. For at undgå forbrændinger, skal du undlade at røre ved den.
- Værktøjet bør anvendes af en operatør med sikkert fodfæste på jorden. Anvend ikke værktøjet på en stige eller på et ustabilt sted.
- For at forhindre uforudsete ulykker, må du aldrig efterlade værktøjet kørende uden opsyn på et stativ eller på gulvet.
- Udsæt ikke værktøjet til insekticider eller andre kemikalier. Sådanne kemikalier kan forårsage revner og andre skader.
- Du skal ikke fastgøre den forreste kontakt eller triggeren i trukket tilstand.  
Hvis du trækker i den ved en fejltagelse, starter enheden muligvis pludselig og medfører tilskadekomst.
- Anvend ikke produktet, hvis værktøjet eller batteriets terminaler (batterifatning) er deformet.  
Installation af batteriet kan forårsage en kortslutning, der kan resultere i røgudvikling eller antændelse.
- Hold værktøjets terminaler (batterifatning) fri for spåner og støv.
  - Inden brug skal du sørge for, at spåner og støv ikke har samlet sig i området omkring polerne.
  - Under drift skal du forsøge at undgå, at støv og spåner på værktøjet falder ned på batteriet.
  - Når du stopper drift eller efter brug må du ikke efterlade værktøjet i et område, hvor det kan udsættes for spåner eller støv, der falder ned.  
Hvis du gør det, kan det forårsage en kortslutning, der kan resultere i røgudvikling eller antændelse.

## EKSTRA SIKKERHEDSADVARSLER

### Ved fjernelse af klingehuset

#### ADVARSEL

Sørg for at slukke for værktøjet og fjerne batteriet fra værktøjet, inden montering og aftagning af knivkassetten.

#### FORSIGTIG

For at undgå skader skal du passe på, når du sætter knivkassetten på.

### Ved ændring af hastighed

#### BEMÆRK

Batteriet skal være monteret på værktøjshuset, og der skal være trykket på triggeren på hovedhåndtaget, ellers lyser LED'en ikke, selvom der trykkes på vælgerknappen.

### Under brug

#### ADVARSEL

- For at undgå ulykker, skal du sørge for, at der ikke er andre personer i arbejdsområdet.
- Brug beskyttelsesbriller under arbejdet for at forebygge skader fra grene og træflis.
- Værktøjet må ikke anvendes til at skære i kabler, metalplader eller andre hårde genstande. Værktøjet kan blive beskadiget og forårsage skade.

#### FORSIGTIG

- Brug en beskæresaks til at klippe tykke grene, før du bruger hækkesaksen.  
Pres ikke værktøjet for hårdt, da dette kan ødelægge det.
- Stop værktøjet øjeblikkeligt, hvis kniven stopper mod en for tyk gren. Lad ikke motoren slæbe videre, da det kan beskadige motoren.
- Må kun bruges til buske.

#### BEMÆRK

- Smør kniven (ved hjælp af slymaskineolie, mineralisk olie el.lign.), før du starter og derefter hver time. Brug en passende mængde olie og tør overskydende olie væk.
- Efterlad ikke værktøjet under arbejdet (f.eks. når man tager et hvil) på et sted, der udsættes for direkte sollys eller høje temperaturer. Dette kan forhindre tilstrækkelig køling og kan resultere i skader.
- Brug ikke værktøjet til arbejde, der overstiger dets kapacitet. Dette ville kunne medføre, at motoren låser eller sætter ud, og det vil beskadige den.
- Brug ikke værktøjet til at klippe græsplænen eller ukrudt. Græs eller ukrudt kan sætte sig fast i kniven.
- Klip tykke grene ved forsigtigt at trykke kniven mod dem.

## SIKKERHEDSFORANSTALTNINGER FOR BATTERI OG OPLADER

- Oplad batteriet ved en omgivende temperatur på -10-40°C. Temperaturer på under -10°C medfører overopladning, der er farligt. Batteriet kan ikke oplades ved temperatur på over 40°C.  
Den mest egnede temperatur for opladning ligger på 20-25°C.
- Anvend ikke opladeren kontinuerligt.  
Når en opladning er fuldført, skal du lade opladeren ligge i omtrent 15 minutter, før du oplader næste batteri.
- Undgå, at fremmedlegemer trænger ind i hullet til tilslutning af det genopladelige batteri.
- Skil aldrig det genopladelige batteri eller opladeren ad.
- Kortslut aldrig det genopladelige batteri.  
Kortslutning af batteriet forårsager en stor elektrisk strømning og overophedning. Det medfører forbrændinger eller beskadigelse af batteriet.
- Bortskaf ikke batteriet ved at kaste det på et bål.  
Hvis batteriet brændes, kan det eksplodere.
- Anvendelse af et afladet batteri beskadiger opladeren.
- Når batteriet har nået slutningen af sin levetid, skal du levere det tilbage til den forretning, hvor du købte det. Bortskaf ikke det afladede batteri.
- Stik ikke genstande ind i opladerens ventilationsåbninger. Hvis metalgenstande eller brændbare stoffer kommer ind i opladerens ventilationsåbninger, kan det give elektriske stød eller ødelægge opladeren.

## FORHOLDSREGEL OM LITHIUM-ION-BATTERIET

For at forlænge levetiden er lithium-ion-batteriet udstyret med en beskyttelsesfunktion, der kan stoppe strømudladningen. Hvis situation 1 til 3, der er beskrevet nedenunder, skulle opstå under brug af dette produkt, stopper motoren muligvis, selv om du trykker på kontakten. Dette er ikke selve problemet, men resultatet af beskyttelsesfunktionen.

1. Motoren stopper, hvis der ikke længere er tilstrækkelig med strøm på batteriet.  
Hvis dette skulle ske, skal du straks lade batteriet op.
2. Hvis værktøjet er overbelastet, stopper motoren muligvis. Hvis dette skulle ske, skal du frigive værktøjets kontakt og fjerne årsagerne til overbelastningen. Efter at du har gjort det, kan du anvende værktøjet igen.
3. Hvis batteriet overophedes pga. overbelastning, holder batteriet op med at levere strøm.  
I tilfælde heraf skal du indstille brugen af batteriet og lade det køle af. Efter at du har gjort det, kan du anvende værktøjet igen.

Vær desuden opmærksom på følgende advarsler og forholdsregler.

### ADVARSEL

For på forhånd at forhindre enhver form for batterilækage, varmedvikling, røgdvikling, eksplosion og antændelse, skal du sørge for at være opmærksom på følgende sikkerhedsforanstaltninger.

1. Sørg for, at spåner og støv ikke samler sig på batteriet.
  - Under arbejdet skal du sørge for, at der ikke falder spåner og støv ned på batteriet.
  - Sørg for, at eventuelle spåner og støv, der falder ned på det elektriske værktøj under arbejdet, ikke samler sig på batteriet.
  - Opbevar ikke et ubrugt batteri på et sted, der udsættes for spåner og støv.
  - Før du lægger et batteri til opbevaring, skal du fjerne eventuelle spåner og støv, der sidder fast på det, og ikke opbevare det sammen med andre metalobjekter (skruer, søm, osv.).
2. Undlad at punktere batteriet med et skarpt objekt som fx et søm, slå på det med en hammer, træde på det, kaste med det eller udsætte batteriet for voldsomme stød.
3. Undlad at anvende et tydeligt beskadiget eller deformt batteri.
4. Undlad at anvende batteriet i omvendt polaritet.
5. Undlad at tilslutte direkte til elektriske stikkontakter eller cigarettændere i biler.
6. Undlad at anvende batteriet til andre formål end dem, der er angivet.
7. Hvis batteriet ikke oplades helt, selv efter at den angivne opladetid er gået, skal du øjeblikkeligt stoppe yderligere opladning.
8. Undlad at anbringe eller udsætte batteriet for høje temperaturer eller høje tryk som fx inde i en mikroovn, et tørreapparat eller en beholder med højt tryk.
9. Hold det øjeblikkeligt væk fra åben ild, hvis der opdages en lækage eller ubehagelig lugt.
10. Undlad at anvende det på et sted hvor der udvikles kraftig statisk elektricitet.
11. Hvis der opstår batterilækage, ubehagelig lugt, hvis der udvikles varme, batteriet er misfarvet eller deformt eller på nogen anden måde forekommer unormalt under brug, opladning eller opbevaring, skal du øjeblikkeligt fjerne det fra udstyret eller batteriopladeren og indstille brugen.
12. Nedsænk ikke batteriet i væsker, og lad ikke væsker trænge ind. Indtrængen af ledende væske, som f.eks. vand, kan medføre beskadigelse og forårsage brand eller eksplosion. Opbevar batteriet på et køligt, tørt sted, væk fra brændbart materiale. Områder med ætsende gas skal undgås.

### FORSIGTIG

1. Hvis du får væske, der er lækket fra batteriet, i øjnene, må du ikke gnide i øjnene, men vaske dem godt med rent vand som fx vand fra vandhanen og straks kontakte en læge.  
Hvis det ikke behandles, kan væsken forårsage problemer med øjnene.
2. Hvis du får væske på huden eller tøjet, skal du øjeblikkeligt vaske det af med rigeligt rent vand som fx vand fra hanen.  
Det er muligt, at det kan give hudirritation.
3. Hvis du opdager rust, ubehagelig lugt, misfarvning, deformation og/eller andre uregelmæssigheder, når du anvender batteriet for første gang, skal du undlade at anvende det og returnere det til din leverandør eller forhandler.

### ADVARSEL

Hvis der trænger et elektrisk ledende fremmedlegeme ind i terminalerne på lithium-ion batteriet, er der risiko for kortslutning og brand. Vær opmærksom på følgende, når du opbevarer batteriet.

- **Læg ikke elektrisk ledende afskårne dele, søm, ståltråd, kobbertråd eller anden tråd i opbevaringskassen.**
- **Du skal enten montere batteriet på el-værktøjet, eller opbevare det med batteridækslet trykket helt ind, sådan at ventilationsåbningerne er tildækkede for at forhindre kortslutning (Se Fig. 2).**

## VEDRØRENDE TRANSPORT AF LITHIUM-ION-BATTERI

Ved transport af lithium-ion-batteri bedes du overholde følgende forholdsregler.

### ADVARSEL

- Giv transportfirmaet besked om, at pakken indeholder et lithium-ion-batteri, informér firmaet om batteriets udgangseffekt, og følg transportfirmaets instruktioner, når du arrangerer transport.
- Lithium-ion-batterier, der overstiger en udgangseffekt på 100 Wh, betragtes som værende i fragtklassificeringen farligt gods og kræver særlige anvendelsesprocedurer.
  - Ved transport til udlandet skal du overholde international lovgivning samt regler og bestemmelser i det land, der transporteres til.

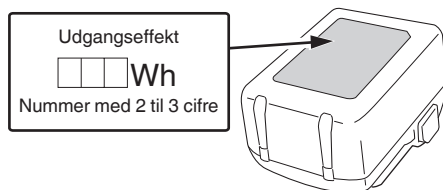

## FORHOLDSREGLER FOR USB-ENHEDENS TILSLUTNING (UC18YSL3)

Når et uforudset problem opstår, kan dataene i en USB-enhed tilsluttet til dette produkt, blive ødelagt eller gå tabt. Sørg altid for at sikkerhedskopiere alle indeholdte data i USB-enheden, inden anvendelse med dette produkt.

Vær venligst opmærksom på, at vores virksomhed ikke påtager sig nogen form for ansvar for data gemt på en USB-enhed, som bliver ødelagt eller går tabt, eller for skader, der kan opstå med en tilsluttet enhed.



# Dansk

## ADVARSEL

- Før anvendelse skal du kontrollere tilslutningen af USB-kablet for defekter eller beskadigelse. Anvendelse af et defekt eller beskadiget USB-kabel kan medføre røgudvikling eller antænding.
- Når produktet ikke anvendes, skal du dække USB-porten med gummidækslet. Ophobning af støv, osv. i USB-porten kan medføre røgudvikling eller antænding.

## BEMÆRK

- Der kan være lejlighedsvis pause under USB-opladning.
- Når en USB-enhed ikke oplades, skal du fjerne USB-enheden fra opladeren. Gør du ikke det, kan det ikke alene reducere levetiden for en USB-enhed, men også medføre uventede ulykker.
- Det er sandsynligvis ikke muligt at oplade visse USB-enheder alt efter typen af enhed.



## BESKRIVELSE AF NUMMEREREDE ELEMENTER (Fig. 1 – Fig. 9)

①	Sekundær kontakt
②	Sekundært håndtag
③	Beskytter
④	Klinge
⑤	Udløser
⑥	Primært håndtag
⑦	Batteri
⑧	Vælgerkontakt
⑨	Indikatorlampe for slaghastighed
⑩	Ventilationshuller
⑪	Terminaler
⑫	Batteridæksel
⑬	Klingehus
⑭	Indikatorkontakt for batteriniveau
⑮	Indikatorlampe for batteriniveau

## SYMBOLER







### ADVARSEL

Det følgende viser symboler, som anvendes for maskinen. Vær sikker på, at du forstår deres betydning, inden du begynder at bruge maskinen.

	CH3656DA / CH3672DA: Batteri hækkeklipper
	Brugeren skal læse betjeningsvejledningen for at mindske risikoen for skader.
	Kompressoren må ikke udsættes for regn.

	Kun for EU-lande Elektrisk værktøj må ikke bortskaffes som almindeligt husholdningsaffald! I henhold til det europæiske direktiv 2012/19/EU om bortskaffelse af elektrisk og elektronisk udstyr og gældende national lovgivning skal brugt elværktøj indsamles separat og bortskaffes på en måde, der skåner miljøet mest muligt.
	Brug altid beskyttelsesbriller.
	Brug altid høreværn.
	Hold hænderne væk fra klingens
	Slå vinkelsliber TIL
	Slå boremaskine FRA
	Fjernelse af batteriet
	Vælgerknap
	1 LED lyser: 1000 min <sup>-1</sup>
	2 LED'er lyser: 1170 min <sup>-1</sup>
	3 LED'er lyser: 1330 min <sup>-1</sup>
	4 LED'er lyser: 1500 min <sup>-1</sup>

### Batteri

	Lyser; Batteriet har over 75% af sin effekt tilbage.
	Lyser; Batteriet har omkring 50%-75% af sin effekt tilbage.
	Lyser; Batteriet har omkring 25%-50% af sin effekt tilbage.
	Lyser; Batteriet har mindre end 25% af sin effekt tilbage.
	Blinker; Batteriet er næsten tomt. Genoplad batteriet snarest muligt.
	Blinker; Udledning sat i bero på grund af høj temperatur. Fjern batteriet fra værktøjet, og lad det køle helt af.
	Blinker; Udledning sat i bero på grund af fejl eller funktionsfejl. Problemet kan være batteriet, så henvend dig til din forhandler.



## STANDARDTILBEHØR

Udover hovedenheden (1 enhed) indeholder pakken det tilbehør, der er opstillet på side 242.

Der forbeholdes ret til ændringer i standardtilbehør uden varsel.

## ANVENDELSE

- Finklipning af hække
- Klipning og beskæring og af havens træer

## SPECIFIKATIONER

### 1. Elektrisk værktøj

Model	CH3656DA	CH3672DA
Spænding	36 V	
Hastighed uden belastning	1000 – 1500 min <sup>-1</sup>	
Knivstørrelse (Klippebredde)	560 mm	720 mm
Batteri til rådighed til dette værktøj*	Multispændingsbatteri	
Vægt**	4,2 kg (Med BSL36A18X monteret) 4,5 kg (Med BSL36B18X monteret)	4,4 kg (Med BSL36A18X monteret) 4,6 kg (Med BSL36B18X monteret)
Kontinuerlig funktionstid (afhængigt af arbejdsforholdene)	Cirka 62,5 minutter	Cirka 48 minutter

\* Eksisterende batterier (BSL3660/3620/3626, BSL18xx-serien, osv.) kan ikke bruges sammen med dette værktøj.

\*\* I henhold til EPTA-procedure 01/2014

### 2. Batteri

Model	BSL36A18X
Spænding	36 V / 18 V (Automatisk skift*)
Batteriets kapacitet	2,5 Ah / 5,0 Ah (Automatisk skift*)
Tilgængelige trådløse produkter**	Multispændingsserie, 18 V-produkt
Tilgængelig oplader	Glidende oplader til lithium-ion-batterier

\* Værktøjet selv vil automatisk skifte over.

\*\* Se vores generelle katalog for detaljer.

### 3. Oplader

Model	UC18YSL3
Opladningsspænding	14,4 V – 18 V
Vægt	0,6 kg

### BEMÆRK

Grundet HiKOKI's løbende forskning og udvikling kan specifikationerne heri ændres uden forudgående varsel.

## OPLADNING

Inden det elektriske værktøj tages i brug, oplades batteriet som følger.

#### <UC18YSL3>

#### 1. Tilslut opladerens netkabel til kontakten.

Ved tilslutning af opladerens stik til en stikkontakt, blinker indikatorlampen for opladning rødt. (Se **Tablet 1**)

#### 2. Sæt batteriet i opladeren.

Sæt batteriet ordentligt i opladeren som vist i **Fig. 3** (på side 2).

### 3. Opladning

Når et batteri sættes i opladeren, begynder opladningen, og indikatorlampen for opladning lyser konstant blå.

Når batteriet er fuldt opladet, lyser indikatorlampen for opladning grønt. (Se **Tablet 1**)

#### (1) Indikation for indikatorlampe for opladning

Indikationerne for indikatorlampen for opladning er som vist i **Tablet 1**, alt efter opladerens eller det genopladelige batteris tilstand.

**Tablet 1:** Indikationer for indikatorlampe for opladning

TIL/FRA i intervaller på 0,5 sek. (RØD)	Før opladning *1
Lyser i 0,5 sek. i intervaller på 1 sek. (BLÅ)	Ladet op til mindre end 50%
Lyser i 1 sek. i intervaller på 0,5 sek. (BLÅ)	Ladet op til mindre end 80%
Lyser vedvarende (BLÅ)	Ladet op til mere end 80%
Lyser vedvarende (Kontinuerlig brummelyd: Ca. 6 sek.) (GRØN)	Opladning fuldført
TIL/FRA i intervaller på 0,3 sek. (RØD)	Standby på grund af overophedning *2
TIL/FRA i intervaller på 0,1 sek. (Periodisk brummelyd: Ca. 2 sek.) (LILLA)	Opladning er umulig *3

# Dansk

## BEMÆRK

- \*1 Hvis den røde lampe bliver ved med at blinke efter montering af opladeren, skal du kontrollere for at bekræfte, at batteriet er blevet sat helt i.
- \*2 Batteriet er overophedet. Ude af stand til at oplade. Selvom opladningen starter, når batteriet er kølet af, endda mens det sidder i, er den bedste fremgangsmåde at fjerne batteriet og lade det køle af på et skyggefuldt sted med god ventilation for opladning.
- \*3 Funktionsfejl i batteri eller oplader
- Sæt batteriet helt i.
  - Kontrollér for at bekræfte, at der ikke sidder fremmedlegemer fast i batterifatningen eller batteriterminalerne. Hvis der ikke er nogen fremmedlegemer, er det muligt, at batteriet eller opladeren ikke fungerer korrekt. Lad et autoriseret servicecenter se på problemet.
- Når batteriopladeren har været anvendt kontinuerligt, opvarmes den, hvorved årsagen til fejl opstår. Når opladningen er fuldført, skal du vente 5 minutter inden næste opladning.
- (2) Vedrørende batteriets temperaturer og opladningstid (Se **Tabel 2**)

**Tabel 2**

Model	UC18YSL3	
Batteritype	Li-ion	
Opladningsspænding	14,4–18 V	
Temperaturer, hvor batteriet kan genoplades	0°C–50°C	
Opladningstid for batterikapacitet ca. (ved 20°C)	1,5 Ah	15 min
	2,0 Ah	20 min
	2,5 Ah	25 min
	3,0 Ah	20 min (BSL1430C, BSL1830C: 30 min)
	4,0 Ah	26 min (BSL1840M: 40 min)
	5,0 Ah	32 min
Opladningstid for multispændingsbatteriets kapacitet ca. (ved 20°C)	1,5 Ah (x 2 enheder)	20 min
	2,5 Ah (x 2 enheder)	32 min
	4,0 Ah (x 2 enheder)	52 min
Antal battericeller	4–10	
Opladningsspænding for USB	5 V	
Opladningsstrøm for USB	2 A	
Vægt	0,6 kg	

## BEMÆRK

- Genopladningstiden kan variere alt efter den omgivende temperatur og strømkildens spænding.

- Hvis opladningen tager lang tid
- Opladningen tager længere tid ved meget lave omgivende temperaturer. Oplad batteriet på et varmt sted (såsom indendørs).
  - Blokér ikke udluftningen. Ellers overopheder opladeren indeni, og dens ydeevne reduceres.
  - Hvis køleventilatoren ikke virker, skal du kontakte et autoriseret HiKOKI-servicecenter for reparation.

## 4. Tag opladerens netkabel ud af kontakten.

## 5. Hold godt fat om opladeren, og træk batteriet ud.

### BEMÆRK

- Sørg for at trække batteriet ud af opladeren efter brug, og opbevar det derefter.

### Vedrørende elektrisk udladning i tilfælde af nye batterier osv.

Idet den kemiske substans inde i nye batterier samt batterier, der ikke har været anvendt i længere tid, ikke er aktiveret, kan den elektriske udladning være lav ved brug af batterierne første og anden gang. Dette er et midlertidigt fænomen, og den tid, der normalt er påkrævet til genopladning, gendannes ved at genoplade batterierne 2–3 gange.

### Sådan forlænger du batteriernes ydeevne.

- (1) Genoplad batterierne, før de aflades helt. Når du synes, at strømmen til værktøjet bliver svagere, skal du indstille brugen af værktøjet og genoplade dets batteri. Hvis du bliver ved med at anvende værktøjet og udtømme den elektriske strøm, kan du beskadige batteriet, og dets levetid forkortes.
- (2) Undgå genopladning ved høje temperaturer. Et genopladeligt batteri er varmt umiddelbart efter brug. Hvis et sådant batteri genoplades straks efter brug, forringes den kemiske substans inde i batteriet, og batteriets levetid forkortes. Lad batteriet ligge, og genoplad det, når det har kølet af i et stykke tid.

## MONTERING OG ANVENDELSE

Handling	Figur	Side
Isætning af batteridækslet	2	2
Opladning	3	2
Fjernelse og isætning af batteriet	4	2
Slå rundsav TIL	5	2
Slå boremaskine FRA	6	3
Klingehus	7	3
Hastighedsjustering	8	3
Batteriniveau	9	3
Slibning af klingen	10	3
Opladning af USB-enhed i en stikkontakt	11-a	4
Opladning af USB-enhed og batteri i en stikkontakt	11-b	4
Sådan genoplades en USB-enhed	12	4
Efter endt opladning af USB-enhed	13	4
Valg af tilbehør	—	243

## OM USB-ENHED

- Opladning af USB-enhed i en stikkontakt. (Fig. 11-a)
- Opladning af USB-enhed og batteri i en stikkontakt. (Fig. 11-b)
- Sådan genoplades en USB-enhed. (Fig. 12)
- Efter endt opladning af USB-enhed. (Fig. 13)

## VEDLIGEHOLDELSE OG EFTERSYN

### ADVARSEL

- Sørg for at slukke for værktøjet ud og fjerne batteriet før inspektion eller vedligeholdelse.
- Adskil ikke kniven. Manglende overholdelse kan resultere i skade.
- Brug handsker eller en klud for at beskytte dine hænder, når du håndterer kniven. Manglende overholdelse kan resultere i skade.

### 1. Slibning af kniven (Fig. 10)

Brug en metalfil i pilens retning for at foretag indledende grovslibning, og afslut med en slibesten.

- (1) Brug en fin eller mellemfin metalfil.
- (2) Påfør olie på slibestenen (cykelolie eller lignende).
- (3) Brug en fin slibesten til forsigtigt at fjerne eventuelle kanter fra bagsiden af knivens kant.

### Hvornår skal kniven slibes

Det er en god idé at slibe kniven cirka en gang om året for at opretholde en skarp kant, selvom dette kan variere alt efter hvilken type af træer, der er trimmet, og hvor ofte værktøjet bruges.

### BEMÆRK

Brug ikke vand til rengøring af kniven, da dette kan få den til at ruste eller på anden måde blive beskadiget.

### 2. Smøring af kniven

Under klipningen vil saft og harpiks, der klistrer til kniven, øge belastningen og bruge batteriet hurtigere. Brug maskinolie (eller cykelolie el. lign.) til at smøre kniven med, og tør kniven af med en klud. For at forhindre kniven i at ruste, skal du huske at smøre den efter brug samt hvis den ikke skal bruges i længere tid, før det anbringes i knivkassetten.

### 3. Eftersyn af monteringsskrueer

Efterse regelmæssigt alle monteringskrueer, og sørg for, at de er spændt ordentligt. Hvis nogle af skrueer er løse, skal du omgående spænde dem igen. Hvis du ikke gør det, kan det medføre alvorlig fare.

### 4. Vedligeholdelse af motoren

Motor delen er selve "hjertet" af det elektriske værktøj. Udvis forsigtighed for at sikre, at motordelen ikke beskadiges og/eller bliver våd af olie eller vand.

### 5. Inspektion af terminaler (værktøj og batteri)

Efterse for at sikre dig, at spåner og støv ikke har samlet sig på terminalerne. Kontrollér med mellemrum før, under og efter betjening.

### FORSIGTIG

Fjern eventuelle spåner og støv, som måtte have samlet sig på terminalerne.

Hvis du ikke gør det, kan det forårsage funktionsfejl.

### 6. Udvendig rengøring af maskinen

Når hækkesaksen bliver tilsmudset, aftørres den med en tør, blød klud eller en klud fugtet med sæbevand. Brug ikke klorholdige opløsninger, benzin eller fortynder, da disse midler smelter plast.

### 7. Transport af værktøjet

Fjern batteriet og monter knivkassetten på kniven, inden du transporterer dette værktøj.

Hvis bærer på det uden knivkassetten, kan kniven komme i kontakt med din krop og medføre tilskadekomst.

### 8. Opbevaring

Opbevar det elektriske værktøj og batteriet på et sted, hvor temperaturen er under 40°C, og som er uden for børns rækkevidde.

### BEMÆRK

Opbevaring af lithium-ion-batterier.

Sørg for, at lithium-ion-batterierne er blevet ladet helt op, inden de opbevares.

Længerevarende opbevaring (3 måneder eller derover) af batterier med en lille ladning kan resultere i en forringelse af ydeevnen, reducere brugstiden for batterierne væsentligt eller gøre, at batterierne ikke kan bevare en opladning.

Dog kan væsentligt reduceret brugstid for batterierne muligvis genoprettes ved hjælp af gentaget opladning og brug af batterierne to til fem gange.

Hvis brugstiden for batterierne er ekstremt kort på trods af gentaget opladning og brug, bør du betragte batterierne som udtjente og købe nogle nye.

### FORSIGTIG

Ved anvendelse og vedligeholdelse af el-værktøj skal de sikkerhedsregler og standarder, som gælder i hvert enkelt land, nøje overholdes.

### Vigtig meddelelse angående batterier til ledningsfri elektriske værktøjer fra HiKOKI

Brug altid et af vores designerede originale batterier. Vi kan ikke garantere for sikkerheden og ydelsen af vores ledningsfri elektriske værktøj ved brug af andre batterier end dem, vi har angivet, eller hvis batteriet skilles ad og ændres (som f.eks. adskillelse og udskiftning af celler eller andre indvendige dele).

### GARANTI

Vi yder garanti på elektriske værktøjer fra HiKOKI i henhold til lovmæssige/nationale særbestemmelser alt efter land. Denne garanti dækker ikke defekter eller beskadigelse som følge af mishandling, misbrug eller normal slitage. I tilfælde af klager bedes du indsende det elektriske værktøj, samlet med det GARANTIBEVIS, der forefindes i slutningen af denne håndteringsvejledning, til et HiKOKI-autoriseret servicecenter.

### Information om luftbåren støj og vibration

De målte værdier blev fastsat i overensstemmelse med EN62841 og erklæret i overensstemmelse med ISO 4871.

Det afmålte A-vægtede lydniveau: 91 dB (A)

Det afmålte A-vægtede lydtryksniveau: 83 dB (A)

Usikkerhed K: 3 dB (A).

Brug høreværn.

De samlede vibrationsværdier (treaksiel vektorsum) bestemt i overensstemmelse med EN62841.

Ingen belastning:

$\dot{a}_{\text{h}} = 2,2 \text{ m/s}^2$ , Usikkerhed  $K = 1,5 \text{ m/s}^2$

# Dansk

Den erklærede samlede vibrationsværdi og den erklærede støjemissionsværdi er blevet målt i overensstemmelse med en standardtestmetode og kan anvendes til at sammenligne et værktøj med et andet.

De kan også anvendes i en foreløbig vurdering af eksponeringen.

## ADVARSEL

- Vibrationen og støjemissionen under den faktiske brug af det elektriske værktøj kan afvige fra den erklærede samlede værdi, alt efter hvilke måder værktøjet anvendes på, især hvilken type arbejdsemne der behandles; og

- For at identificere sikkerhedsforanstaltningerne til beskyttelse af brugeren, er der foretaget en vurdering af eksponeringen ved brug under virkelige forhold (hvor der er taget højde for alle dele af betjeningscyklen, som fx når værktøjet er slukket, og når det kører i tomgang, udover tiden, det tager, fra der trykkes på aftrækkeren).

## BEMÆRK

Grundet HiKOKI's løbende forskning og udvikling kan specifikationerne heri ændres uden forudgående varsel.

## FEJLFINDING

Brug eftersynene i tabellen nedenfor, hvis værktøjet ikke fungerer som normalt. Hvis dette ikke løser problemet, skal du kontakte din forhandler eller et autoriseret HiKOKI-servicecenter.

### 1. Elektrisk værktøj

Symptom	Sandsynlig årsag	Afhjælpning
Værktøjet virker ikke.	Ingen tilbageværende batteriladning	Oplad batteriet.
	Batteriet er ikke sat korrekt i.	Fjern batteriet fra batterirummet i værktøjet og se efter fremmedlegemer. Du kan også se efter, om batteriets kontaktflader er beskidte. Sørg for, at batteriet er trykket ind, indtil det klikker på plads.
	Et fremmedlegeme sidder fast i kniven.	Hvis der er fremmedlegemer i kniven, skal du fjerne batteriet og bruge en tang eller lignende værktøj til at fjerne det. Vær meget omhyggelig, da værktøjet kan begynde at fungere, når fremmedlegemet er blevet fjernet. Saft eller rust kan også forhindre kniven i at fungere. Brug en stålborste eller lignende værktøj til at fjerne saft eller rust.
	Værktøjet har været brugt til tungt arbejde.	Dette er resultatet af en funktion, som beskytter batteriet ved at slukke for motoren, når værktøjet er udsat for en for kraftig belastning. Slip triggeren og fjern det, der har forårsaget den kraftige belastning, og prøv igen at genoptage arbejdet.
Værktøj skærer ikke godt.	Kniven er blevet sløv.	Brug en stålborste eller lignende værktøj til at fjerne saft og rust og brug en fil eller slibesten til at slibe kniven. Hvis dette ikke gør kniven skarpere, er kniven færdig. Udskift den med en ny.
	Kniven stoppede, da den blev brugt til at skære en gren, hvis tykkelse overstiger bladets kapacitet. <b>BEMÆRK</b> Arbejde, der gentagne gange får motoren til at stoppe, vil på et tidspunkt beskadige motoren.	Nogle af havens træer er meget hårdt i træet, hvilket kan være mere, end værktøjet har kapacitet til, selv om det er af en tykkelse, der er inden for grænsen. Brug en beskæresaks til at fjerne tykke grene, for arbejdet påbegyndes.  Et vinklet klip kan også overstige værktøjets kapacitet, da længden af snittet forøges. Vær omhyggelig med at klippe tykke grene lige over.
Værktøjet er stoppet pludseligt	Værktøjet blev overbelastet	Slip af med problemet, der forårsager overbelastning.
	Batteriet er overophedet.	Lad batteriet køle af.
Batteriet kan ikke installeres	Forsøg på at installere et andet batteri end det, der er beregnet til værktøjet.	Installér et multispændingsbatteri.

2. Oplader

Symptom	Sandsynlig årsag	Afhjælpning
Indikatorlampen for opladning blinker hurtigt lilla, og opladningen af batteriet starter ikke.	Batteriet er ikke sat helt i.	Sæt batteriet ordentligt i.
	Der sidder fremmedlegemer i batteriterminalen eller dér, hvor batteriet er monteret.	Fjern fremmedlegemet.
Indikatorlampen for opladning blinker rødt, og opladningen af batteriet starter ikke.	Batteriet er ikke sat helt i.	Sæt batteriet ordentligt i.
	Batteriet er overophedet.	Hvis batteriet efterlades, begynder det automatisk at lade op, hvis dets temperatur falder, men dette kan nedsætte batteriets levetid. Det anbefales, at batteriet afkøles på et sted med god ventilation uden direkte sollys, før det oplades.
Batteribrugstiden er kort, selvom batteriet er fuldt opladet.	Batteriets levetid er opbrugt.	Udskift batteriet med et nyt.
Batteriet er længe om at lade op.	Temperaturen i batteri, oplader eller det omgivende miljø er meget lav.	Oplad batteriet indendørs eller i et andet varmere miljø.
	Opladerens ventilationskanaler er blokerede og overopheder dens indvendige komponenter.	Undgå at blokere ventilationskanalerne.
	Ventilatoren kører ikke.	Kontakt et autoriseret HiKOKI-servicecenter for reparation.
USB-afbryderlampen er slukket, og USB-enheden er holdt med at lade op.	Batteriets kapacitet er blevet lav.	Udskift batteriet med et, der har resterende kapacitet.
		Sæt opladerens strømstik i en stikkontakt.
USB-afbryderlampen slukker ikke, selvom USB-enheden er færdig med at lade op.	USB-afbryderlampen begynder at lyse grønt for at indikere, at USB-opladning er mulig.	Dette er ikke en funktionsfejl.
Status for opladning af USB-enhed er uklart, eller det er uklart, hvorvidt opladningen af den er færdig.	USB-afbryderlampen slukker ikke, selv når opladningen er færdig.	Undersøg den USB-enhed, der lader op, for at bekræfte dens status for opladning.
Opladningen af en USB-enhed holder pause halvt igennem opladningen.	Opladeren blev sat i en stikkontakt, mens USB-enheden blev ladet op med batteriet som strømkilde.	Dette er ikke en funktionsfejl. Opladeren holder en pause på omtrent 5 sekunder i USB-opladningen, når den skelner mellem strømkilder.
	Der blev sat et batteri i opladeren, mens USB-enheden blev ladet op med en stikkontakt som strømkilde.	
Opladningen af en USB-enhed holder pause halvt igennem opladningen, når batteriet og USB-enheden oplades på samme tid.	Batteriet er blevet ladet helt op.	Dette er ikke en funktionsfejl. Opladeren holder en pause på omtrent 5 sekunder i USB-opladningen, mens den kontrollerer, om opladningen af batteriet er gennemført.
Opladningen af en USB-enhed begynder ikke, når batteriet og USB-enheden oplades på samme tid.	Den resterende batterikapacitet er meget lav.	Dette er ikke en funktionsfejl. Når batterikapaciteten når et bestemt niveau, starter USB-opladningen automatisk.

## ADVARSLER OG SIKKERHETSINSTRUKSJONER

Vær spesielt oppmerksom på informasjon som er merket med følgende uttrykk:

### ADVARSEL

Indikerer stor fare for alvorlige personskader eller dødsfall dersom instruksjonene ikke følges.

### FORSIKTIG

Indikerer mulighet for person- eller utstyrsskade dersom instruksjonene ikke følges.

### MERK

Nyttig informasjon for riktig funksjon og bruk.

## GENERELLE SIKKERHETSFORHOLDSREGLER FOR ELEKTROVERKTØY

### ⚠ ADVARSEL

Les alle sikkerhetsadvarslene, instruksjoner, illustrasjoner og spesifikasjoner som medfølger.

Følges ikke alle instruksjonene under, kan det medføre elektrisk støt, brann og/eller alvorlig personskade.

Ta vare på alle varsler og instruksjoner for fremtidig bruk.

Betegnelsen "elektroverktøy" i advarslene henviser både til elektrisk elektroverktøy (med ledning) og batteridrevet elektroverktøy.

### 1) Sikring på arbeidsområdet

- Hold arbeidsområdet rent og godt opplyst.**  
*Uryddige eller mørke områder kan føre til ulykker.*
- Bruk aldri elektroverktøy på steder med fare for eksplosjon, slik som i nærheten av brennbare væsker, gass eller støv.**  
*Støv eller gasser kan antennes av gnister fra elektroverktøyet.*
- La aldri barn eller andre personer stå i nærheten når du bruker et elektroverktøy.**  
*Du kan bli forstyrret og miste kontroll over verktøyet.*

### 2) Elektrisk sikkerhet

- Støpslet på elektroverktøyet må passe med vegguttaket. Du må aldri endre støpslet på noen måte. Bruk aldri en adapter sammen med et jordet elektroverktøy.**  
*Uendrede støpsler og passende uttak vil redusere faren for elektrisk støt.*
- Unngå å komme i kontakt med jodede overflater slik som rør, radiatorer, komfyrer eller kjøleskap. Faren for elektrisk støt vil være større dersom du er jordet.**
- La aldri elektroverktøyet utsettes for regn eller fuktighet.**  
*Dersom det kommer vann inn i elektroverktøyet, kan det øke faren for elektrisk støt.*
- Ikke skad ledningen. Bruk aldri ledningen til å bære, trekke eller kople fra elektroverktøyet. Hold strømledningen unna varme, olje, skarpe kanter eller bevegelige deler.**  
*Skadde eller sammenfiltrede ledninger øker faren for elektriske støt.*
- Når du bruker elektroverktøy utendørs, bruk en skjoteledning som er egnet for utendørs bruk. Bruk av en skjoteledning som er beregnet for utendørs bruk, vil redusere faren for elektrisk støt.**

- Hvis bruk av elektroverktøyet i et fuktig område ikke kan unngås, bruk et strømuttak med jordfeilbryter.**

*Bruk av jordfeilbryter reduserer faren for elektriske støt.*

### 3) Personlig sikkerhet

- Vær påpasselig, se hva du gjør og bruk sunn fornuft når du bruker et elektroverktøy. Du må aldri bruke et elektroverktøy når du er sliten eller trett, eller dersom du er påvirket av narkotiske stoffer, alkohol eller medisiner.**  
*Når du bruker et elektroverktøy, vil kun et par sekunders uoppmerksomhet kunne føre til alvorlige personskader.*
  - Bruk personlig verneutstyr. Ha alltid på deg vernebriller.**  
*Bruk av verneutstyr som en støvmaske, sklislire vernesko, vernehjelm eller hørselsvern i passende forhold vil redusere personskader.*
  - Forhindre utilsiktet start av elektroverktøyet. Pass på at bryteren på elektroverktøyet er slått av før verktøyet koples til veggkontakten og/eller batteriet, eller før verktøyet løftes eller bæres.**  
*Hvis du holder fingeren på bryteren når du bærer elektroverktøyet, eller dersom bryteren er slått på når det er koblet til en strømkilde kan det oppstå ulykker.*
  - Fjern eventuelle justeringsnøkler eller skrunøkler før du slår på elektroverktøyet. Dersom en justeringsnøkkel eller skrunøkkel er festet til en roterende del på elektroverktøyet når det startes, kan det føre til personskade.**
  - Ikke strekk eller len deg for langt. Pass på at du står stødig og har god balanse til enhver tid.**  
*Dette vil gi deg bedre kontroll over elektroverktøyet i uventede situasjoner.*
  - Kle deg ordentlig. Ikke gå med løstsittende klær eller smykker. Hold hår og klær unna bevegelige deler.**  
*Løse klær, smykker eller langt hår kan vikle seg inn i de bevegelige delene.*
  - Hvis verktøyet leveres med en støvsamler eller annet oppsamlingsutstyr, må du passe på at disse monteres og brukes på riktig måte.**  
*Bruk av støvoppsamler kan redusere støvrelaterte farer.*
  - Ikke ta lett på eller overse sikkerhetsprinsippene for verktøyet selv om du har blitt godt kjent med det som følge av hyppig bruk.**  
*En uforsiktig handling kan på brokdelene av et sekund forårsake alvorlige personskader.*
- ### 4) Bruk og vedlikehold av elektroverktøy
- Ikke overbelast elektroverktøyet. Bruk riktig elektroverktøy til arbeidet som skal utføres.**  
*Riktig elektroverktøy vil gjøre arbeidet lettere og tryggere i den brukshastigheten det er beregnet til.*
  - Ikke bruk elektroverktøyet dersom av/på-knappen ikke virker.**  
*Det er farlig å bruke elektroverktøy som ikke kan kontrolleres ved bruk av av/på-knappen. Verktøyet må da repareres.*
  - Kople støpslet fra strømkilden og/eller ta batteripakken ut av elektroverktøyet, hvis dette er mulig, før du foretar justeringer, skifter tilbehør eller legger vekk elektroverktøyet.**  
*Slike forebyggende sikkerhetstiltak reduserer risikoen for å starte elektroverktøyet ved et uhell.*

- d) Lagre elektroverktøyet som ikke er i bruk utligngjengelig for barn, og la aldri personer som ikke er kjent med elektroverktøyet eller denne brukerveiledningen, bruke elektroverktøyet.  
*Elektroverktøy er farlige hvis det brukes av uerfarne personer.*
- e) Vedlikehold elektroverktøy og tilbehør. Kontroller at ingen bevegelige deler har låst seg, er feiljustert, knekt, eller har andre skader som kan påvirke bruken av elektroverktøyet. Hvis elektroverktøyet er skadet, må det repareres før det brukes.  
*Mange ulykker oppstår på grunn av dårlig vedlikehold av elektroverktøy.*
- f) Hold skjæreverktøy skarpe og rene.  
*Riktig vedlikehold av skjæreverktøy med skarpe skjærekanter vil redusere faren for at de låser seg, samtidig som de vil være lettere å kontrollere.*
- g) Bruk elektroverktøyet, ekstrautstyr, bor osv. i samsvar med disse instruksjonene, og ta alltid arbeidsoppgavene og arbeidsforholdene med i betraktning.  
*Hvis elektroverktøyet brukes til andre operasjoner enn det er beregnet for, kan det oppstå farlige situasjoner.*
- h) Hold håndtak og gripeflater tørre, rene og fri for olje og fett.  
*Glatte håndtak og gripeflater hindrer trygg håndtering og kontroll av verktøyet i uventede situasjoner.*
- 5) Bruk og vedlikehold av batteridrevet verktøy
- a) Batteriet skal kun lades opp med en lader som er angitt av produsenten.  
*En lader som passer for én batteripakke, kan forårsake brannfare hvis den brukes med andre batteripakker.*
- b) Bruk bare elektroverktøyet med spesifisert type batteripakke.  
*Bruk av andre batteripakker kan føre til brannfare og skader.*
- c) Når batteripakken ikke er i bruk, hold det unna andre metallgjenstander som binderser, mynter, spiker, skruer eller andre små metallgjenstander som kan skape en forbindelse mellom batteripolene.  
*Kortslutning av batteripolene kan forårsake skader eller brann.*
- d) Under uvorne forhold kan væske sprute ut fra batteriet, unngå kontakt. Hvis kontakt skulle oppstå, skyl med store mengder vann. Hvis væsken kommer i kontakt med øynene, må du også søke medisinsk hjelp.  
*Batterivæskan kan forårsake irritasjon eller brannskår.*
- e) Ikke bruk en batteripakke eller et verktøy som er skadet eller modifisert.  
*Skadede eller modifiserte batterier kan ha en uforutsigbar oppførsel som medfører brann, eksplosjon eller fare for skade.*
- f) Ikke eksponer en batteripakke eller et verktøy for ild eller for høy temperatur.  
*Eksposering for ild eller temperaturer over 130°C kan forårsake en eksplosjon.*
- g) Følg alle ladeinstruksjoner og lad ikke batteripakken eller verktøyet utenfor temperaturområdet som er angitt i instruksjonene.  
*Feil lading eller lading ved temperaturer utenfor det angitte området kan skade batteriet og øke risikoen for brann.*

- 6) Service
- a) La kvalifisert servicepersonell som kun bruker originale reservedeler utføre service på elektroverktøyet.  
*Det vil sikre at sikkerheten på elektroverktøyet opprettholdes.*
- b) Utfør aldri service på skadede batteripakker.  
*Service på batteripakker skal kun utføres av produsenten eller godkjente serviceleverandører.*

#### FORHOLDSREGLER

Hold avstand til barn og svakelige personer.

Når det ikke er i bruk, skal elektroverktøy oppbevares utligngjengelig for barn og svakelige personer.

#### SIKKERHETSADVARSLER FOR HEKKSAKS

- a) Ikke bruk hekketrimmeren i dårlige værforhold, spesielt når det er fare for lynnedslag. Dette reduserer risikoen for å bli truffet av lyn.
- b) Hold alle strømledninger og kabler borte fra skjærområdet. Strømledninger eller ledninger kan være skjult i hekker eller busker, og kan bli kuttet av skjærebildet ved et uhell.
- c) Bruk hørselvern. Tilstrekkelig verneutstyr vil redusere risikoen for hørselstap.
- d) Hold hekketrimmeren kun i de isolerte gripeflatene, ettersom skjærebildet kan komme i kontakt med skjulte ledninger. Skjærebildet som kommer i kontakt med en strømførende ledning kan gjøre eksponerte metalldeleler på hekketrimmeren strømførende og kan gi operatøren et elektrisk støt.
- e) Hold alle deler av kroppen borte fra skjærebildet. Ikke fjern avvappet materiale eller hold i materialet som skal kuttes når skjærebildet er i bevegelse. Skjærebildet fortsetter å bevege seg etter at bryteren er slått av. Et øyeblikks distraksjon under bruken av hekketrimmeren kan føre til alvorlig personskade.
- f) Når du fjerner fastkjørt materiale eller utfører service på hekketrimmeren, må du sørge for at alle strømbrytere er slått av og at batteripakken er fjernet eller frakoblet. Uventet aktivering av hekketrimmeren ved fjerning av fastkjørt materiale eller utføring av service, kan føre til alvorlig personskade.
- g) Bær hekketrimmeren etter håndtaket med skjærebildet stoppet, og pass på å ikke bruke strømbryteren. Korrekt transport av hekketrimmeren vil redusere risikoen for utilsikket start og påfølgende personskade fra skjærebildene.
- h) Ved transport eller lagring av hekketrimmeren, bruk alltid bladdekkselet. Riktig håndtering av hekketrimmeren vil redusere risikoen for personskade fra skjærebildene.

#### FORHOLDSREGLER FOR BATTERIDREVT HEKKSAKS

- Før du starter arbeidet, må du kontrollere at det ikke finnes strømkabler eller fremmedlegemer, for eksempel nettinggjerd eller skjulte ledninger i arbeidsområdet. Bladet kan komme i kontakt med strømkabelen som forårsaker elektrisk støt, jordingsfeil og andre ulykker.
- Hold verktøyet godt fast med begge hender under bruk for å unngå skade. (Fig. 1-A)
- Hold hendene og alle andre kroppsdeler borte fra bladet for å forhindre kontakt som kan føre til skader.
- Pass på at bladet og alt tilbehør er korrekt montert. Feil montering kan gjøre at bladet eller tilbehøret løsner, noe som kan forårsake personskader.



## Norsk

- Sjekk at bladet ikke er sprukket, deformert eller svært slitt før du begynner arbeidet. Ikke bruk blad i en slik forfatning siden det kan brenne og forårsake personskader.
- Ikke bruk verktøyet til å skjære ståltråd, metallplater eller andre harde gjenstander. Verktøyet kan bli skadet og forårsake personskader.
- Hvis verktøyet ikke fungerer som normalt og det kommer rare lyder fra det, må du umiddelbart skru det av og få det undersøkt og reparert.
- Hvis verktøyet detter i bakken eller blir slått mot en gjenstand, må du sjekke om bladet og kroppen er blitt skadet, har sprukket eller blitt deformert. Bruk av et skadet, deformert eller sprukket blad kan føre til personskader.
- Ikke demonter bladet. Dette kan føre til personskader.
- Dette produktet genererer vibrasjoner når det er i bruk. Dette gjør at langvarig kontinuerlig arbeid blir fysisk krevende, så unngå feil arbeidsstilling, og pass på å ta pause ofte. Også under korte arbeidsøkter må du umiddelbart stoppe arbeidet og ta en pause når du blir sliten i fingrene, hendene, armene eller skuldrene.
- Bruk hansker eller tøy for å beskytte hendene når du håndterer bladet. Uvøren håndtering kan føre til personskader.
- Ikke legg overdrevet stort press på bladet når du skjærer, siden bladet kan bli skadet.
- Bladet vil være ekstremt varmt etter å ha blitt brukt til skjæring. For å forhindre brannskader må du ikke berøre bladet.
- Verktøyet skal brukes av en operatør som står trygt på bakken. Ikke bruk verktøyet på en stige eller på et ustabilt sted.
- For å unngå ulykker må du aldri la verktøyet være i drift uten tilsyn mens det står på en benk eller på gulvet.
- Ikke utsett verktøyet for insektmidler eller andre kjemikalier. Slike kjemikalier kan gjøre at det oppstår sprekker eller andre skader.
- Ikke lås den fremre bryteren eller utløseren i aktivert stilling.  
Hvis du trykker den inn uforvarende, kan enheten plutselig starte og forårsake personskader.
- Ikke bruk produktet hvis verktøyet eller batteriterminalene (batterifestet) er deformert.  
Installasjon av et slikt batteri kan føre til kortslutning, som kan føre til røykutslipp eller antenning.
- Hold verktøyets terminaler (batterifeste) fri for spon og støv.
  - Før bruk må du sørge for at spon og støv ikke har samlet seg i området rundt terminalene.
  - Forsøk å unngå at spon eller støv på verktøyet faller ned på batteriet.
  - Når du avbryter operasjonen eller etter bruk, må du ikke forlate verktøyet i et område der det kan bli utsatt for fallende spon eller støv.  
Det kan føre til kortslutning som kan føre til røykutslipp eller antenning.

## FLERE SIKKERHETSADVARSLER

### Når bladkassen fjernes

#### ADVARSEL

Sørg for å slå av verktøyet og fjern batteriet fra verktøyet før du setter på eller fjerner bladdekslet.

#### FORSIKTIG

For å unngå personskader må du være forsiktig når du plasserer bladet i bladdekslet.

### Når hastigheten endres

#### MERK

Batteriet må monteres på huset og avtrekkeren på hovedhåndtaket må trykkes inn, ellers vil ikke LEDen lyse, selv om velgerknappen trykkes.

### Under bruk

#### ADVARSEL

- For å forhindre ulykker må du passe på at ingen personer befinner seg i arbeidsområdet.
- Bruk beskyttelsesbriller når du arbeider, for ikke å bli skadet av kvister og fliser.
- Ikke bruk verktøyet til å skjære ståltråd, metallplater eller andre harde gjenstander. Verktøyet kan bli skadet og forårsake personskader.

#### FORSIKTIG

- Bruk en beskjæringssaks for å kutte tykke grener før du bruker hekksaksen.  
Ikke bruk for stor styrke på verktøyet siden dette kan føre til at det blir ødelagt.
- Du må skru av verktøyet umiddelbart hvis bladet sitter fast mot en for stor grein. Ikke la motoren låse seg siden dette kan skade motoren.
- Bruk kun til å skjære busker.

#### MERK

- Du må smøre bladet (med symaskinolja, mineralolja e.l.) før du begynner arbeidet og etter hver time. Bruk tilstrekkelig med olje og tørk av overflødig olje.
- Under arbeidet (for eksempel når du tar en pause) må du ikke etterlate verktøyet på et sted der det utsettes for direkte sollys eller høye temperaturer. Dette vil hindre at verktøyet kjøles ned og kan forårsake skader.
- Ikke bruk verktøyet til å utføre arbeid som verktøyet ikke har kapasitet til. Slik bruk kan gjøre at motoren låser seg eller går saktere, og vil skade den.
- Ikke bruk verktøyet til å klippe plenen eller ugress. Gress eller ugress kan sette seg fast på bladet.
- Skjær av tykke greiner ved forsiktig å presse bladene mot greinen.

## FORHOLDSREGLER FOR BATTERI OG LADER

- Lad alltid batteriet ved en omgivelsestemperatur på -10-40°C. Temperaturer under -10°C vil føre til overlading, som er farlig. Batteriet kan ikke lades ved en temperatur høyere enn 40°C.  
Den mest passende temperatur for lading er 20-25°C.
- Ikke bruk laderen kontinuerlig.  
Når en lading er fullført, la laderen hvile i ca. 15 minutter før neste batteri lades.
- Ikke la fremmedlegemer komme inn i åpningen for tilkopling av oppladbart batteri.
- Ikke demonter det oppladbare batteriet eller laderen.
- Aldri kortslutt det oppladbare batteriet.  
Kortslutning av batteriet vil medføre et kraftig elektrisk støt og overoppheting. Det vil føre til brannskader eller at batteriet skades.
- Ikke kast batteriet på et bål.  
Hvis batteriet er brent, kan det eksplodere.
- Laderen kan skades dersom det brukes et ødelagt batteri.
- Ta med batteriet til butikken der det ble kjøpt så snart batteriets levetid etter oppladning er for kort til praktisk bruk. Ikke kast et utladet batteri.
- Ikke plasser gjenstander i laderens ventilasjonsåpninger. Dersom metallgjenstander eller brennbare gjenstander føres inn i laderens ventilasjonsåpninger kan det føre til elektriske støt eller at laderen blir ødelagt.

## ADVARSEL ANGÅENDE LITHIUM-ION BATTERI

For å øke levetiden er litium-ion batteriet utstyrt med en beskyttelsesfunksjon som stanser utgangseffekten.

I tilfellene 1 og 3, beskrevet nedenfor, kan motoren stoppe når du bruker dette produktet, selv om du trykker på knappen. Dette er ikke et problem i seg selv, men et resultat av beskyttelsesfunksjonen.

1. Når gjenværende batterieffekt løper ut, stanser motoren. Skjer dette må du lade opp batteriet med det samme.
2. Dersom verktøyet er overbelastet, kan motoren stanse. I dette tilfellet, skal du slippe bryteren på verktøyet og eliminere årsaken til overbelastning. Etter dette, kan du bruke det igjen.
3. Hvis batteriet blir overopphetet når elektroverktøyet blir overbelastet, kan batteristømmen bli brutt. I dette tilfellet, skal du stanse bruken av batteriet og la det bli avkjølt. Etter dette, kan du bruke det igjen.

Videre, vennligst ta hensyn til følgende forholdsregler og advarsler.

### ADVARSEL

For å forhindre lekkasje fra batteriet, varmeutvikling, røykutvikling, eksplosjoner eller antenning, sørg for å følge disse forholdsreglene.

1. Sørg for at spon og støv ikke samler seg på batteriet.
  - Sørg for at spon og støv ikke faller på batteriet under arbeidet.
  - Sørg for at spon og støv som faller på elektroverktøyet ikke samler seg på batteriet.
  - Ikke lagre et ubrukt batteri på et sted der det utsettes for spon eller støv.
  - Før du lagrer et batteri, fjern all spon og støv som kan feste seg på batteriet. Ikke lagre det sammen med metalldele (skruer, spiker, og lignende).
2. Ikke stikk batteriet med en skarp gjenstand som en spiker, slå på det med en hammer, trå på, kast eller utsett batteriet for kraftige fysiske støt.
3. Ikke bruk et tydelig ødelagt eller deformert batteri.
4. Ikke bruk batteriet med feilkoplet polaritet.
5. Ikke koble direkte til et elektrisk uttak eller bilens sigarettener.
6. Ikke bruk batteriet til andre formål enn de som er spesifisert.
7. Hvis batteriladingen blir mislykket selv når den angitte ladetiden har gått, må du øyeblikkelig stanse ytterligere lading.
8. Ikke plasser eller utsett batteriet for høye temperaturer eller høyt trykk som i en mikrobølgeovn, tørker eller i en beholder under høyt trykk.
9. Holdes unna flammer umiddelbart når ekkel lukt eller lekkasje oppdages.
10. Ikke bruk på steder der sterk statisk elektrisetsutladning genereres.
11. Hvis det oppstår batterilekkasje, ekkel lukt, varme eller dersom batteriet blir misfarget, deformert eller på noen måte virker unormalt under bruk, gjenopplading eller lagring, må du fjerne det fra elektroverktøyet eller batteriladere, og stanse bruken.
12. Ikke senk batteriet ned i væsker eller la noen væsker flyte inn i batteriet. Ledende væskeinntrengning, som for eksempel vann, kan forårsake skade som medfører brann eller eksplosjon. Oppbevar batteriet på et kjølig, tørt sted, unna brennbare og brannfarlige gjenstander. Omgivelser med etsende gass må unngås.

### FORSIKTIG

1. Hvis det lekker væske fra batteriet og denne kommer i kontakt med øynene, ikke gni øynene men vask dem godt med friskt og rent vann, som for eksempel vann fra springen, og ta kontakt med en lege øyeblikkelig. Hvis dette ikke gjøres kan væsken føre til synsproblemer.

2. Hvis du får væske fra batteriet på hud eller klær, vask godt med rent vann øyeblikkelig, for eksempel med vann fra springen. Væsken kan forårsake irritasjon på huden.
3. Hvis du finner rust, ekkel lukt, overoppheting, misfarging, deformering, og/eller andre uregelmessigheter når du bruker batteriet for første gang, må du ikke bruke det, men returnere det til din forhandler eller leverandør.

### ADVARSEL

Hvis et elektrisk ledende objekt kommer i kontakt med tilkoblingspunktene til litium ion batteriet, kan dette resultere i kortslutning og brannfare. Følg disse forholdsreglene når batteriet lagres.

- Ikke plasser elektrisk ledende objekter som spiker, dreie spon, stål tråd, kopper tråd eller lignende i sagens oppbevarings kasse.
- Enten installer batteri pakken i elektroverktøyet eller plasser det i batteri kappen slik at ventilasjons hullene er dekket til for å forhindre kortslutning (Se Fig. 2).

## OM TRANSPORT AV LITHIUMIONBATTERIET

Når du transporterer et litiumionbatteri, må du følge følgende forholdsregler.

### ADVARSEL

Varsle transportselskapet om at pakken inneholder et litiumionbatter, informer selskapet om utgangseffekten og følg instruksjonene til transportselskapet når du bestiller transport.

- Litiumionbatterier med en effekt større enn 100 Wh ansees som fraktklasse farlige varer og krever spesielle behandlingsprosedyrer.
- For transport utenlands må du følge internasjonalt lovverk og de regler og forskrifter som gjelder i bestemmelseslandet.

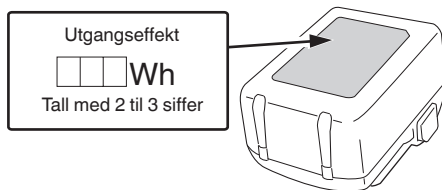

## FORHOLDSREGLER FOR USB-ENHETSTILKOBLING (UC18YSL3)

Når et uventet problem oppstår, kan data i en USB-enhet som er koblet til dette produktet, bli ødelagt eller tapt. Sørg for alltid for at du sikkerhetskopierer data i USB-enheten før du bruker den sammen med dette produktet.

Vær oppmerksom på at selskapet vårt ikke påtar seg noe som helst ansvar for data som er lagret i en USB-enhet som er ødelagt eller tapt, eller for skade som kan oppstå på en tilkoblet enhet.

### ADVARSEL

- Før bruk kontrollerer du den tilkoblene USB-kabelen for defekter eller skader. Bruk av defekt eller skadet USB-kabel kan føre til røykutvikling eller antenning.
- Når produktet ikke brukes, dekker du over USB-porten med gummidekslet. Oppsamling av støv osv. i USB-porten kan forårsake røykutvikling eller antenning.

# Norsk

## MERK

- Det kan oppstå en sporadisk pause under USB opplading.
- Når en USB-enhet ikke lades, fjern USB-enheten fra laderen.  
Dersom du ikke gjør dette, kan ikke bare batteriets levetid bli redusert av en USB-enhet, men det kan også føre til uforutsette ulykker.
- Det er kanskje ikke mulig å lade opp noen USB-enheter, avhengig av type eller enhet.





## BESKRIVELSE AV NUMMERERTE PUNKTER (Fig. 1 - Fig. 9)

①	Underbryter
②	Underhåndtak
③	Beskytter
④	Blad
⑤	Utløser
⑥	Hovedhåndtak
⑦	Batteri
⑧	Valgbryter
⑨	Indikatorlampe for slagastighet
⑩	Ventilasjonsnull
⑪	Terminaler
⑫	Batterideksel
⑬	Bladkasse
⑭	Indikatorbryter for batterinivå
⑮	Indikatorlampe for batterinivå

## SYMBOLER







### ADVARSEL

Følgende symboler brukes for maskinen. Sørg for å forstå betydningen av disse symbolene før maskinen tas i bruk.

	CH3656DA / CH3672DA: Batteridrevet hekksaks
	For å minske faren for skade må brukeren lese instruksjonsboken.
	Må ikke utsettes for regn.
	Kun for EU-land Kasser aldri elektroverktøy sammen med husholdningsavfallet! I overholdelse av EU-direktiv 2012/19/EU om kassering av elektrisk og elektronisk utstyr og dets implementeringsrekkefølge i samsvar med nasjonale lover, må elektroverktøy som har nådd slutten av sin levetid samles inn separat og returneres til et miljøvennlig kompatibelt gjenvinningsanlegg.

	Ha alltid på deg vernebriller.
	Bruk hørselsvern.
	Hold hendene unna skjærebled
	Slå PÅ
	Slå AV
	Ta ut batteriet
	Velgerknapp
	1 LED lyser: 1000 min <sup>-1</sup>
	2 LEDer lyser: 1170 min <sup>-1</sup>
	3 LEDer lyser: 1330 min <sup>-1</sup>
	4 LEDer lyser: 1500 min <sup>-1</sup>

### Batteri

	Lys; Batteriets gjenværende kapasitet er over 75%.
	Lys; Batteriets gjenværende kapasitet er 50% - 75%.
	Lys; Batteriets gjenværende kapasitet er 25% - 50%.
	Lys; Batteriets gjenværende kapasitet er mindre enn 25%.
	Blinker; Gjenværende batterikapasitet er nesten ingenting. Lad opp batteriet snarest mulig.
	Blinker; Utmating stoppet på grunn av høy temperatur. Fjern batteriet fra verktøyet og la det bli helt avkjølt.
	Blinker; Utmating suspendert på grunn av feil eller funksjonsfeil. Problemet kan være batteriet, så kontakt din forhandler.

## STANDARD TILBEHØR

I tillegg til hovedenheten (1 enhet) inneholder pakken tilbehør som er listet opp på side 242.

Standard tilbehør kan endres uten varsel.

## ANVENDELSE

- Fintrimming av hekker
- Trimming og beskjæring av hagetrær

## SPESIFIKASJONER

### 1. Elektroverktøy

Modell	CH3656DA	CH3672DA
Spenning	36 V	
Ubelastet hastighet	1000 – 1500 min <sup>-1</sup>	
Bladstørrelse (Skjærebredde)	560 mm	720 mm
Batteri tilgjengelig for dette verktøyet*	Multivoltsbatteri	
Vekt**	4,2 kg (Med BSL36A18X vedlagt) 4,5 kg (Med BSL36B18X vedlagt)	4,4 kg (Med BSL36A18X vedlagt) 4,6 kg (Med BSL36B18X vedlagt)
Sammenhengende brukstid (avhengig av arbeidsforhold)	Om lag 62,5 minutter	Om lag 48 minutter

\* Eksisterende batterier (BSL3660/3620/3626, BSL18xx-serien, etc.) kan ikke brukes med dette verktøyet.

\*\* I henhold til EPTA-prosedyren 01/2014

### 2. Batteri

Modell	BSL36A18X
Spenning	36 V / 18 V (Automatisk Bryter*)
Batterikapasitet	2,5 Ah / 5,0 Ah (Automatisk Bryter*)
Tilgjengelige trådløse produkter**	Multi-volt serie, 18V produkt
Tilgjengelig lader	Glidelader for litiumionbatterier

\* Verktøyet vil selv automatisk bytte over.

\*\* Vennligst se vår generelle katalog for detaljer.

### 3. Lader

Modell	UC18YSL3
Ladespenning	14,4 V – 18 V
Vekt	0,6 kg

### MERK

På grunn av HiKOKIs kontinuerlige forsknings- og utviklingsprogram kan spesifikasjonene i dette dokumentet endres uten forvarsel.

## LADING

Før elektroverktøyet tas i bruk, lad batteriet som forklart nedenfor.

#### <UC18YSL3>

#### 1. Sett laderens støpsel i stikkontakten.

Når du kobler batteriladerens kontakt til en stikkontakt, vil indikatorlampen blinke rødt. (Se **Tabell 1**)

#### 2. Sett batteriet i laderen.

Sett batteriet fast i laderen som vist i **Fig. 3** (på side 2).

#### 3. Lading







Når du setter inn et batteri i laderen starter oppladingen og ladeindikatorlampen blinker blått.

Når batteriet er helt oppladet, vil ladeindikatorlampen lyse grønt. (Se **Tabell 1**)

#### (1) Ladeindikatorlampe indikasjon

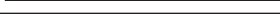
Ladeindikatorlampens indikasjoner blir som vist i **Tabell 1**, i samsvar med laderens eller det oppladbare batteriets tilstand.

**Tabell 1:** Indikasjoner for ladeindikatorlampen

PÅ/AV med 0,5 sek. intervall (RØD)		Før lading *1
Lyser i 0,5 sek. i intervaller på 1 sek. (BLÅ)		Mindre enn 50% ladet
Lyser i 1 sek. i intervaller på 0,5 sek. (BLÅ)		Mindre enn 80% ladet
Lyser kontinuerlig (BLÅ)		Mer enn 80% ladet
Lyser kontinuerlig (Kontinuerlig summelyd: omtrent 6 sekunder.) (GRØNN)		Lading fullført
PÅ/AV med 0,3 sek. intervall (RØD)		Overopphetet beredskap *2
PÅ/AV med 0,1 sek. intervall (Pulserende summelyd: omtrent 2 sekunder.) (LILLA)		Lading ikke mulig *3

### MERK

\*1 Hvis den røde lampen fortsetter å blinke selv etter at laderen er montert, må du kontrollere at batteriet er satt helt inn.

\*2 Batteriet overopphetet. Kan ikke lade. Selv om lading vil starte så snart batteriet er avkjølt, selv når det er på plass, er beste praksis å fjerne batteriet og la det bli avkjølt på et skyggelagt, godt ventilert sted før lading.

\*3 Feilfunksjon i batteriet eller laderen

- Sett batteriet helt inn.
- Kontroller og bekreft at det ikke sitter fast fremmedlegemer på batterifestet eller terminalene. Hvis det ikke finnes noen fremmedlegemer, er det mulig at batteriet eller laderen er defekt. Ta den med til et godkjent servicesenter.

# Norsk

- Når batteriladeren har blitt brukt kontinuerlig, vil den bli varm, og kan være årsaken til feil. Når ladingen er ferdig, må du vente 5 minutter før du starter neste lading.

- (2) Angående temperaturer og ladetider (Se **Tabell 2**)

**Tabell 2**

Modell	UC18YSL3	
Batteritype	Li-ion	
Ladespenning	14,4–18 V	
Temperaturer hvor batteriet kan lades	0°C–50°C	
Ladetid for batterikapasitet, ca. (Ved 20°C)	1,5 Ah	15 min
	2,0 Ah	20 min
	2,5 Ah	25 min
	3,0 Ah	20 min (BSL1430C, BSL1830C: 30 min)
	4,0 Ah	26 min (BSL1840M: 40 min)
	5,0 Ah	32 min
Ladetid for multivolts batterikapasitet, ca. (ved 20°C)	1,5 Ah (x 2 enheter)	20 min
	2,5 Ah (x 2 enheter)	32 min
	4,0 Ah (x 2 enheter)	52 min
Antall battericeller	4–10	
Ladespenning for USB	5 V	
Ladestrøm for USB	2 A	
Vekt	0,6 kg	

## MERK

- Ladetiden kan variere avhengig av temperatur og strømkildens strømspenning.
- Hvis ladingen tar lang tid
  - Ladingen vil ta lengre tid ved ekstremt lave omgivelsestemperaturer. Lad batteriet på et varmt sted (slik som innendørs).
  - Ikke blokker luftventilen. Hvis ikke vil innsiden bli overopphetet, noe som reduserer laderens ytelse.
  - Ta kontakt med et HiKOKI autorisert servicesenter for reparasjon hvis kjøleviften ikke fungerer.

## 4. Kople laderens strømkabel fra stikkontakten.

## 5. Hold laderen skikkelig og trekk ut batteriet.

## MERK

Pass på å trekke ut batteriet fra laderen etter bruk og oppbevar det.

### Når det gjelder elektrisk utlading for nye batterier osv.

Ettersom den innvendige kjemiske substansen i nye batterier og batterier som ikke har blitt brukt over en lengre periode ikke er aktivert, kan den elektriske utladingen være lav når du bruker dem for første og annen gang. Dette er et midlertidig fenomen, og normal tid som kreves for opplading vil gjenopprettes ved å lade batteriene 2–3 ganger.

### Howdan få batteriene til å vare lenger.

- (1) Lad opp batteriene før de er helt utladet. Når du føler at strømmen til verktøyet blir svakere, må du stoppe å bruke verktøyet og lade opp batteriet. Hvis du fortsetter å bruke verktøyet og lade ut den elektriske strømmen, kan batteriet bli skadet og dets levetid vil bli kortere.
- (2) Unngå opplading ved høye temperaturer. Et oppladbart batteri vil være varmt like etter bruk. Hvis et slikt batteri lades opp på nytt like etter bruk, vil den innvendige kjemiske substansen forringes, og batteriets levetid vil bli forkortet. La batteriet være og lad det opp etter at det har kjølt seg ned en stund.

## MONTERING OG BRUK

Handling	Figur	Side
Sette inn batteridekselet	2	2
Lading	3	2
Ta ut og sette inn batteriet	4	2
Slå PÅ	5	2
Slå AV	6	3
Bladkasse	7	3
Hastighetsjustering	8	3
Batterinivå	9	3
Slipe bladet	10	3
Lader en USB-enhet fra en stikkontakt	11-a	4
Lader opp en USB-enhet og batteri fra et strømuttak	11-b	4
Hvordan lade opp en USB-enhet på nytt	12	4
Når ladingen av en USB-enhet er fullført	13	4
Valg av tilbehør	—	243

## OM USB-ENHETEN

- Lade en USB-enhet fra en stikkontakt. (**Fig. 11-a**)
- Lade en USB-enhet og et batteri fra et strømuttak. (**Fig. 11-b**)
- Hvordan lade opp en USB-enhet på nytt. (**Fig. 12**)
- Når lading av en USB-enhet er fullført. (**Fig. 13**)

## VEDLIKEHOLD OG INSPEKSJON

### ADVARSEL

- Pass på å skru av verktøyet og ta ut batteriet fra verktøyet før du undersøker det eller foretar vedlikeholdsarbeid.
- Ikke demonter bladet. Hvis du ikke etterlever denne advarselen, kan du bli skadet.
- Bruk hansker eller tøy for å beskytte hendene når du håndterer bladet. Hvis du ikke etterlever denne advarselen, kan du bli skadet.

### 1. Slipe bladet (Fig. 10)

Dra en jernfil i retningen som pilen viser, for grovslipe, og bruk deretter en oljestein (finkornet slipestein) for å gi bladet en god finish.

- (1) Bruk en jernfil med fin eller mellomgrov ruhet.
- (2) Smør inn oljesteinen med maskinolje (sykkelolje eller lignende).
- (3) Bruk en brynestein til å forsiktig slipe ned ujevnheter bak på eggen til bladet.

**Når bør du slippe bladet**

Dette avhenger av typen trær som trimmes og hvor ofte verktøyet blir brukt, men det anbefales å slippe bladet omtrent en gang i året for at eggen skal forbli skarp.

**MERK**

Ikke bruk vann til å rengjøre bladet siden dette kan få bladet til å ruste eller på annen måte skade det.

**2. Smøre bladet**

Under trimming vil kvae og sevje som fester seg på bladet, gjøre belastningen større, og dermed vil batteriet bli utladet raskere. Smør bladet med maskinolje (eller sykkelolje eller lignende), og tørk bladet med et tøyestykke. Smør bladet etter bruk for å hindre at det rustar, og før du plasserer det i bladetuiet når det ikke skal brukes over en lengre periode.

**3. Inspisere monteringskruene**

Gjennomfør regelmessig kontroll av alle monteringskruer og at de er skikkelig strammet. Hvis noen av skruene er løse, stram dem umiddelbart. Unnlattelse av å gjøre dette kan føre til alvorlig fare.

**4. Vedlikehold av motoren**

Motorrotasjonen er selve "hjertet" til elektroverktøyet. Vær forsiktig slik at rotasjonen ikke blir skadet og/eller våt av olje eller vann.

**5. Inspeksjon av terminaler (verktøy og batteri)**

Kontroller at spon og støv ikke har samlet seg på terminalene.

Sjekk jevnlig før, under og etter operasjonen.

**FORSIKTIG**

Fjern eventuell spon eller støv som kan ha samlet seg på terminalene.

Det kan oppstå feil hvis ikke dette gjøres.

**6. Rengjøring av maskinens overflate**

Når hekksaksen er tilsmusset, tørker du den med en myk, tørr klut, eller en klut fuktet med såpevann. Ikke bruk klorholdige løsemidler, bensin eller tynnere da disse oppløser plast.

**7. Transport av verktøyet**

Fjern batteriet og sett bladdekslet på bladet før du bærer med deg dette verktøyet.

Hvis du bærer det uten bladdeksel, kan bladet komme i kontakt med kroppen din og forårsake personskaade.

**8. Lagring**

Oppbevar elektroverktøyet og batteriet på et sted der temperaturen er mindre enn 40°C og utenfor barns rekkevidde.

**MERK**

Lagring av litium-ion batterier.

Sørg for at litium-ion batteriene er fulladet før de skal lagres.

Oppbevaring av batteriene i lengre tid (3 måneder eller mer) med lav ladetilstand kan føre til redusert ytelse, vesentlig reduksjon av batteriets brukstid eller at batteriene ikke holder på ladingen.

Imidlertid kan en vesentlig reduksjon av batteriets brukstid gjenvinnes ved gjentatt lading og bruk av batteriene to til fem ganger.

Hvis batterienes brukstid er veldig kort til tross for gjentatt lading og bruk, må du anse batteriene som defekte, og kjøpe nye batterier.

**FORSIKTIG**

Sikkerhetsregler og normer som gjelder for det enkelte land, må overholdes ved drift og vedlikehold av elektroverktøy.

**Viktig melding om batteriene til HiKOKI batteridrevne elektroverktøy**

Bruk alltid et av våre spesialproduserte batterier. Vi kan ikke garantere sikkerheten og ytelsen til våre elektroverktøy hvis de brukes sammen med andre batterier enn de som er utpekt av oss, eller hvis batteriet er demontert og modifisert (slik som demontering og bytter av celler eller andre indre deler).

**GARANTI**

Vi garanterer HiKOKI elektroverktøy i samsvar med lovfestet/landsspesifikke forskrifter. Denne garantien dekker ikke feil eller skader på grunn av misbruk, vanstall, eller normal slitasje. Hvis du ønsker å klage, vennligst send elektroverktøyet, ikke demontert, med GARANTISERTIFIKATET som finnes på slutten av denne brukerveiledningen, til et autorisert HiKOKI-verksted.

**Informasjon om luftbårne lyder eller vibrasjoner**

De målte verdiene ble fastsatt i samsvar med EN62841 og erklært i tråd med ISO 4871.

Målt A-veid lyddefektnivå: 91 dB (A)

Målt A-veid lydtryknivå: 83 dB (A)

Usikkerhet K: 3 dB (A).

Bruk hørselvern.

Total vibrasjonsverdi (triax vektor sum) beregnet ifølge EN62841.

Ingen lasting:

$a_h = 2,2 \text{ m/s}^2$ , Usikkerhet K = 1,5 m/s<sup>2</sup>

Den oppgitte totale vibrasjonsverdien og den oppgitte støytutslippverdien er målt i henhold til en standard testmetode og kan brukes til å sammenligne ett verktøy med et annet.

De kan også brukes til en foreløpig vurdering av eksponeringen.

**ADVARSEL**

○ Vibrasjons- og støytutslippene under faktisk bruk av elektroverktøyet kan avvike fra den oppgitte totalverdien avhengig av hvordan verktøyet brukes, spesielt hvilket arbeidsstykke som behandles; og

○ Identifiser sikkerhetstiltak basert på hvor utsatt brukeren vil være under de gjeldende bruksforholdene, for å beskytte brukeren (vurdert i forhold til bruken, som hvor mange ganger maskinen er slått på eller av og tomgangskjøring i tillegg til aktiv bruk).

**MERK**

På grunn av HiKOKIs kontinuerlige forsknings- og utviklingsprogram kan spesifikasjonene i dette dokumentet endres uten forvarsel.

## PROBLEMLØSNING

Bruk inspeksjonene i tabellen under hvis verktøyet ikke virker normalt. Hvis dette ikke løser problemet, konferer med din forhandler eller HiKOKI autorisert servicesenter.

### 1. Elektroverktøy

Symptom	Mulig årsak	Løsning
Verktøyet virker ikke.	Ingen gjenværende batteristrom	Lade batteriet.
	Batteriet er ikke satt i riktig.	Ta ut det oppladbare batteriet fra batterirommet i verktøyet og se etter fremmedlegemer. Undersøk også om elektrodene på batteriet er skitne. Pass på å skyve batteriet inn inntil det klikker på plass.
	Et fremmedlegeme sitter fast på bladet.	Når det sitter fremmedlegemer i bladet, må du ta ut batteriet før du bruker en tang eller et lignende redskap til å fjerne fremmedlegemet. Du må være svært forsiktig siden verktøyet kan begynne å fungere igjen når fremmedlegemet er fjernet. Kvæ eller rust kan også gjøre at bladet ikke fungerer. Bruk en stålborste eller et lignende redskap til å fjerne kvæ eller rust.
	Verktøyet har blitt brukt til tungt arbeid.	Dette er resultatet av en funksjon som beskytter batteriet gjennom å skru av motoren når verktøyet blir utsatt for store påkjenninger. Slipp opp bryteren og fjern det som forårsaker den store påkjenningen, og dra bryteren bakover igjen for å fortsette arbeidet.
Verktøyet trimmer ikke godt.	Bladet er blitt sløvt.	Bruk en stålborste eller et annet redskap til å fjerne kvæ og rust, og bruk en fil eller en brynestein til å slipe bladet. Hvis dette ikke gjør bladet skarpere, har bladet nådd slutten av sin brukstid. Bytt ut bladet med et nytt.
	Bladet stoppet fordi det ble brukt til å skjære i en grein som overskred bladets skjærekapasitet. <b>MERK</b> Arbeid som får bladet til å stoppe gang etter gang, vil etter hvert skade motoren.	Treverket i enkelte hegetrær er svært hardt, og det kan være at verktøyet ikke klarer å skjære gjennom det selv om bredden er innenfor dets normale kapasitet. Bruk en beskjæringssaks til å fjerne tykke greiner før du setter i gang arbeidet.  Hvis du skjærer i skjev vinkel, kan kapasiteten til verktøyet bli mindre siden kuttet vil bli lengre. Pass på at du skjærer over greiner i rett vinkel.
Verktøyet stoppet plutselig	Verktøyet ble overbelastet	Bli kvitt problemet som forårsaker overbelastningen.
	Batteriet er overopphetet.	La batteriet avkjøles.
Batteriet kan ikke installeres	Forsøker å installere et annet batteri enn det som er spesifisert for verktøyet.	Vennligst installer et batteri med flere volt-typer.



## 2. Lader

Symptom	Mulig årsak	Løsning
Ladeindikatorlampen blinker raskt lilla, og batteriladingen starter ikke.	Batteriet er ikke satt helt inn.	Sett inn batteriet ordentlig.
	Det er fremmedlegemer i batteriterminalen eller der batteriet er festet.	Fjern fremmedlegemene.
Ladeindikatorlampen blinker rødt, og batteriladingen starter ikke.	Batteriet er ikke satt helt inn.	Sett inn batteriet ordentlig.
	Batteriet er overopphetet.	Hvis latt være, vil batteriet automatisk starte oppladingen hvis temperaturen reduseres, men dette kan redusere batteriets levetid. Det anbefales at batteriet avkjøles på et godt ventilert sted unna direkte sollys før du begynner ladingen.
Batteriets brukstid er kort selv om batteriet er helt oppladet.	Batteriets levetid er oppbrukt.	Bytt ut batteriet med et nytt.
Batteriet bruker lang tid på å lades.	Temperaturen til batteriet, laderen eller området er ekstremt lavt.	Lad opp batteriet innendørs eller i et annet varmere område.
	Laderens ventiler er blokkert og får de innvendige komponentene til å overopphetes.	Unngå å blokkere ventilene.
	Kjøleviften virker ikke.	Kontakt et HiKOKI- autorisert servicesenter for reparasjon.
USB-strømlampen har slått seg av og USB-enheten har stoppet og lade.	Batteriets kapasitet er blitt lav.	Erstatt batteriet med et som har gjenværende kapasitet.
		Sett laderens strømledning inn i en stikkontakt.
USB-strømlampen slår seg ikke av selv om USB-enheten har ladet ferdig.	USB-strømlampen lyser grønt for å indikere at USB-lading er mulig.	Dette er ikke en funksjonsfeil.
Det er uklart hva ladestatus til en USB-enhet er, eller om ladingen er fullført.	USB-strømlampen slår seg ikke av selv om ladingen er fullført.	Undersøk USB-enheten som lader for å bekrefte ladestatusen.
Lading av en USB-enhet pauses midtveis i ladingen.	Laderen var satt inn i en stikkontakt mens USB-enheten ble ladet med batteriet som strømkilde.	Dette er ikke en funksjonsfeil. Laderen pauser USB-ladingen i omtrent 5 sekunder når den skiller mellom strømkilder.
	Et batteri ble satt inn i laderen mens USB-enheten ble ladet med en stikkontakt som strømkilde.	
Lading av USB-enheten pauses midtveis i ladingen når batteriet og USB-enheten lades samtidig.	Batteriet har blitt fulladet.	Dette er ikke en funksjonsfeil. Laderen pauser USB-ladingen i omtrent 5 sekunder når det kontrollerer om batteriet har fullført ladingen.
Lading av USB-enheten starter ikke når batteriet og USB-enheten lades samtidig.	Den resterende batterikapasiteten er ekstremt lav.	Dette er ikke en funksjonsfeil. Når batterikapasiteten når et visst nivå, starter USB-ladingen automatisk.

## VAROITUKSET JA TURVALLISUUSOHJEET

Kiinnitä erityistä huomiota teksteihin, joita edeltävät seuraavat sanat:

### VAROITUS

Varoittaa vakavan loukkaantumisen tai kuoleman vaarasta, ellei ohjeita noudateta.

### HUOMAUTUS

Varoittaa loukkaantumisen tai koneen vaurioitumisen vaarasta, ellei ohjeita noudateta.

### HUOMAA

Ilmoittaa oikeaa käyttöä koskevista hyödyllisistä tiedoista.

## YLEISET SÄHKÖTYÖKALUA KOSKEVAT TURVALLISUUSVAROITUKSET

### VAROITUS

Lue kaikki tämän sähkötyökalun mukana toimitetut turvallisuusvaroitukset, ohjeet, kuvat ja tekniset tiedot. Alla olevien ohjeiden noudattamatta jättäminen voi aiheuttaa sähköiskun, tulipalon ja/tai vakavan loukkaantumisen.

Säilytä kaikki varoitukset ja ohjeet tulevaa käyttöä varten.

Varoituksissa mainittu "sähkötyökalu"-sana merkitsee verkkovirtakäyttöistä (johdollista) sähkötyökalua tai akkukäyttöistä (johdotonta) sähkötyökalua.

#### 1) Työskentelyalueen turvallisuus

- Pidä työskentelyalue siistinä ja hyvin valaistuna.**  
Onnettomuuksia sattuu herkemmin epäsiistissä tai pimeässä ympäristössä.
- Älä käytä sähkötyökaluja räjähdysvaarallisissa paikoissa, kuten paikoissa, joissa on herkästi syttyviä nesteitä, kaasuja tai pölyä.**  
Sähkötyökaluista lähtevät kipinät voivat sytyttää pölyn tai höyryt.
- Pidä lapset ja sivulliset pois lähetyviltä, kun käytät sähkötyökalua.**  
Häiriötekijät voivat aiheuttaa laitteen hallinnan menetyksen.

#### 2) Sähköturvallisuus

- Sähkötyökalun pistoke on yhdistettävä oikeanlaiseen pistorasiaan. Älä koskaan muunna pistoketta mitenkään. Älä käytä sovittipistokkeita yhdessä maadoitettujen sähkötyökalujen kanssa.**  
Muuntelemattomien pistokkeiden ja oikeanlaisten pistorasioiden käyttäminen vähentää sähköiskun vaaraa.
- Vältä koskettamasta maadoitettuihin pintoihin, kuten putkiin, lämpöpattereihin, liesiin ja jääkaappeihin.**  
Sähköiskun vaara on suurempi, jos kehosi on maadoitettu.
- Älä altista sähkötyökaluja sateelle tai kosteudelle.**  
Sähköiskun vaara lisääntyy, jos sähkötyökaluun pääsee vettä.
- Älä käytä johtoa väärin. Älä kannna tai vedä sähkötyökalua johdon varassa tai irrota pistoketta vetämällä johdosta.**  
Pidä johto erillään kuumuudesta, öljystä, terävistä kulumista tai liikkuvista osista.  
Sähköjohdon vahingoittuminen tai sotkeutuminen lisää sähköiskun vaaraa.

- Jos käytät sähkötyökalua ulkona, käytä ulkokäyttöön sopivaa jatkojohtoa.**  
Ulkokäyttöön sopivan sähköjohdon käyttäminen vähentää sähköiskun vaaraa.
- Jos sähkötyökalun käyttö kosteassa paikassa on välttämätöntä, käytä vikavirtalaitteella (RCD) suojattua virtalähdettä.**  
RCD:n käyttö vähentää sähköiskun vaaraa.

#### 3) Henkilökohtainen turvallisuus

- Keskity työhön, ole huolellinen ja käytä sähkötyökalua harkiten.**  
Älä käytä sähkötyökalua väsyneenä tai alkoholin, lääkkeiden tai huumeiden vaikutuksen alaisena.  
Keskittymisen herpaantumisen pieneksikin hetkeksi voi aiheuttaa vakavan henkilövahingon.
  - Käytä henkilökohtaisia suojavarusteita. Käytä aina suojalaseja.**  
Suojavarusteiden, kuten hengityssuojaimen, liukumattomien turvakengien, suojakypärän tai kuulosuojaimien, käyttö tarkoituksenmukaisissa olosuhteissa vähentää henkilövahinkoja.
  - Estä koneen tahaton käynnistyminen.**  
Varmista, että virtakytkin on pois päältä ennen virtalähteeseen ja/tai akkuun yhdistämistä sekä ennen työkalun nostamista tai kantamista.  
Sähkötyökalujen kantaminen, kun sormi on virtakytkimellä, tai virran kytkeminen sähkötyökaluihin, joiden virtakytkin on päällä, lisää onnettomuusriskiä.
  - Poista säätöön tarvitut avaimet tai vääntimet sähkötyökalusta ennen sen käynnistämistä.**  
Sähkötyökalun pyöriivään osaan jätetty väännin tai avain voi aiheuttaa henkilövahingon.
  - Älä kurkottele. Seiso aina vakaasti tasapainossa.**  
Tällöin sähkötyökalua on helpompi hallita odottamattomissa tilanteissa.
  - Käytä sopivia vaatteita. Älä käytä liian löysiä vaatteita tai koruja. Pidä hiukset ja vaatteet poissa liikkuvista osista.**  
Löysät vaatteet, korut ja pitkät hiukset voivat tarttua liikkuviin osiin.
  - Jos laitteeseen voi yhdistää pölynsuodatus- ja keräyssäilaitteen, varmista, että ne yhdistetään ja että niitä käytetään oikein.**  
Pölynkeräyksen käyttö voi vähentää pölyyn liittyviä vaaratilanteita.
  - Vaikka olisit tottunut työkalujen käyttäjä, älä sivuuta työkalun turvallisuusperiaatteita.**  
Huolimaton toiminta voi aiheuttaa vakavia vammoja sekunnin murto-osassa.
- 4) Sähkötyökalujen käyttäminen ja niiden hoitaminen
- Älä pakota sähkötyökalua. Käytä tarkoitukseen soveltuvaa sähkötyökalua.**  
Oikea sähkötyökalu selviytyy tehtävästä paremmin ja turvallisemmin toimiessaan oikealla teholla.
  - Älä käytä sähkötyökalua, jos se ei käynnisty tai sammu virtakytkimestä.**  
Sähkötyökalut, joita ei voi hallita virtakytkimen avulla, ovat vaarallisia, ja ne on korjattava.
  - Irrota pistoke virtalähteestä ja/tai poista mahdollisesti irrotettavissa oleva akku sähkötyökalusta ennen säätöjen tekemistä, varusteiden vaihtamista tai sähkötyökalujen varastoimista.**  
Nämä ennakoivat turvatoimet vähentävät sähkötyökalun tahattoman käynnistymisen vaaraa.
  - Säilytä käyttämättömät sähkötyökalut lasten ulottumattomissa äläkä anna sellaisten henkilöiden käyttää sähkötyökaluja, jotka eivät ole perehtyneet niihin tai näihin ohjeisiin.**  
Sähkötyökalut ovat vaarallisia kokemattomien henkilöiden käsissä.

- e) Huolla sähkötyökalut ja varusteet. Tarkista liikkuvien osien kiinnitykset ja kohdistukset, osien eheys ja muut sähkötyökalujen toimintaan vaikuttavat tekijät. Jos sähkötyökalu on vahingoittunut, korjauta se ennen käyttämistä. *Puutteellisesti huolletut sähkötyökalut aiheuttavat paljon onnettomuuksia.*
- f) Pidä leikkuutyökalut terävinä ja puhtaina. *Oikein huolletut leikkuutyökalut, joissa on terävät leikkauspinnat, tarttuvat harvemmin kiinni, ja niiden hallinta on helpompaa.*
- g) Käytä sähkötyökalua, varusteita ja työkalun terä jne. näiden ohjeiden mukaisesti ja ota huomioon työskentelyolosuhteet ja tehtävä työ. *Jos sähkötyökalua käytetään toimintoihin, joihin sitä ei ole tarkoitettu, voi syntyä vaaratilanteita.*
- h) Pidä kahvat ja tarttumapinnat puhtaina öljystä ja rasvasta. *Liukkaat kahvat ja tarttumispinnat eivät mahdollista työkalun turvallista käsittelyä ja hallintaa odottamattomissa tilanteissa.*
- 5) Akkukäyttöisen työkalun käyttö ja huolto
- a) Lataa vain valmistajan määrittelemällä laturilla. *Tietyntyyppiselle akulle sopiva laturi voi aiheuttaa tulipalovaaran, jos sitä käytetään toisenlaisen akun kanssa.*
- b) Käytä sähkötyökaluja vain erityisesti niille tarkoitettujen akkujen kanssa. *Minkä tahansa muiden akkujen käyttö voi synnyttää loukkaantumis- ja tulipalovaaran.*
- c) Kun akku ei ole käytössä, pidä se poissa muiden metalliesineiden, kuten paperiniitinten, kolikoiden, avainten, naulojen, ruuviin, tai muiden sellaisten pienten metalliesineiden läheisyydestä, jotka voivat kytkä akun navat toisiinsa. *Akkunapojen yhdistäminen oikosulkuun voi aiheuttaa palovammoja tai tulipalon.*
- d) Jos akkua käytetään väärin, siitä voi vuotaa nestettä; vältä nesteen koskettamista. Jos kosketat nestettä vahingossa, huuhtelee vedellä. Jos neste koskettaa silmiä, hae lisäksi lääkärin apua. *Akusta vuotanut neste voi aiheuttaa ärtymistä tai palovammoja.*
- e) Älä käytä akkua tai työkalua, joka on vaurioitunut tai jota on muunneltu. *Vaurioituneet tai muunnellut akut voivat toimia ennalta-arvaamattomasti ja aiheuttaa tulipalon, räjähdyksen tai loukkaantumisvaaran.*
- f) Suojaa akku tai työkalu tulelta tai liian korkeilta lämpötiloilta. *Altistuminen tullelle tai yli 130°C:een lämpötilalle voi aiheuttaa räjähdyksen.*
- g) Noudata kaikkia latausohjeita äläkä lataa akkua tai työkalua ohjeiden mukaisen lämpötila-alueen ulkopuolella. *Lataaminen väärin tai ilmoitetun alueen ulkopuolella olevissa lämpötiloissa voi vahingoittaa akkua ja lisätä tulipalon riskiä.*
- 6) Huolto
- a) Anna sähkötyökalu huollettavaksi valtuutetulle teknikolle, joka käyttää alkuperäisiä osia vastaavia varaosia. *Tämä pitää sähkötyökalun turvallisenä.*
- b) Älä yritä korjata vaurioituneita akkuja. *Akkujen huollon saa suorittaa vain valmistaja tai valtuutetut palveluntarjoajat.*

## TURVATOIMET

Pidä lapset ja mielentilaltaan epävakaat henkilöt poissa laitteen lähetyviltä.

Kun työkalua ei käytetä, se on säilytettävä poissa lasten ja mielentilaltaan epävakaiden henkilöiden ulottuvilta.

## PENSASLEIKKURI

### TURVALLISUUSVAROITUKSET

- a) Pensasleikkuria ei saa käyttää epäsuotuisissa sääolosuhteissa eikä etenään silloin, kun saattaa salamoida. Tämä vähentää salamaniiskun vaaraa.
- b) Pidä kaikki virtajohtodot ja kaapelit poissa leikkuaaluelta. Virtajohtodot tai kaapelit saattavat olla piilossa pensasaidoissa tai pensaikoissa, jolloin terä voi katkaista ne vahingossa.
- c) Käytä kuulosuojaimia. Asianmukaiset suojaimet vähentävät kuulonmenetyksen vaaraa.
- d) Pidä kiinni ainoastaan pensasleikkurin eristetyistä tartutuspintoista, sillä terä saattaa osua piilossa oleviin sähköjohtoihin. "Jännitteeseen" johtoon osuvat terät voivat saada pensasleikkurin paljaat metalliosat "jännitteiseksi", mikä voisi aiheuttaa sähköiskun käyttäjälle.
- e) Pidä kaikki kehonosat riittävän etäällä terästä. Älä poista leikattua ainesta tai pidä kiinni leikattavasta aineksesta terien liikkeessa. Terät jatkavat liikkumistaan kytkimen pois-asentoon kääntämisen jälkeen. Keskeyttämisen hetkellisenkin herpaantuminen pensasleikkurin käytön aikana voi aiheuttaa vakavan henkilövahingon.
- f) Kun puhdistat pois juuttunutta ainesta tai huollat pensasleikkuria, varmista, että kaikki virtakytkimet on käännetty pois-asentoon ja akkuyksikkö on irrotettu tai kytketty irti. Pensasleikkurin odottamaton käynnistyminen jumiutuneen aineksen poistamisen tai huoltamisen aikana voi aiheuttaa vakavan henkilövahingon.
- g) Kanna pensasleikkuria kahvasta terän ollessa pysähtyneenä ja huolehdi siitä, ettet kosketa virtakytkimiin. Pensasleikkurin asianmukainen kuljettaminen vähentää tahattoman käynnistymisen ja terien aiheuttamien henkilövahinkojen vaaraa.
- h) Käytä aina terän suojasta, kun kuljetat tai varastoit pensasleikkuria. Pensasleikkurin asianmukainen käsittely vähentää terien aiheuttamien henkilövahinkojen vaaraa.

## AKKUTOIMINEN PENSASLEIKKURI VAROIMET

- Varmista ennen työn aloittamista, ettei työskentelyalueella ole virtajohtoja tai vieraita esineitä, kuten lanka-aitoja tai piilossa olevia johtoja. Terä voi joutua kosketuksiin virtajohtoon kanssa aiheuttaen sähköiskun, maasulkuvikojia ja muita onnettomuuksia.
- Pitele työkalua käytön aikana lujasti molemmin käsin onnettomuuksien ehkäisemiseksi. (kuvan 1-A)
- Pidä kätesi ja kaikki ruumiinosat erossa terästä estääksesi kosketuksen, joka voi johtaa vammaan.
- Varmista, että terä ja kaikki lisävarusteet on asennettu oikein. Väärä asennus voi johtaa terän tai lisävarusteiden löystymiseen ja aiheuttaa vamman.
- Varmista ennen työn aloittamista, ettei terä ole halkeillut, vääntynyt tai liian kulunut. Älä käytä sellaisessa kunnossa olevaa terää, sillä se voi murtua ja aiheuttaa vamman.
- Älä käytä tätä työkalua rautalangan, metallilievien tai muiden kovien kohteiden leikkaamiseen. Terä voi vahingoittua ja aiheuttaa vamman.

# Suomi

- Jos työkalu ei toimi normaalista ja pitää poikkeavaa ääntä, sammuta se välittömästi ja toimita se tutkittavaksi ja korjattavaksi.
- Jos työkalu putoaa tai iskeytyy johonkin, tarkista terä ja runko vahinkojen, halkeamisen ja väänymisen varalta. Vahingoittuneen, väänntyneen tai haljonneen terän käyttö voi johtaa vammaan.
- Älä pura terää. Se voi johtaa vammaan.
- Tämä tuote tuottaa tärinää käytön aikana. Tämä tekee pitkään jatkuvasta käytöstä fyysisesti rasittavaa, joten vältä huonoa työasentoa ja muista pitää säännöllisesti taukoja. Lopeta työskentely heti myös lyhyiden työskentelyjaksojen aikana levätäksesi, kun sormesi, kätesi, käsivartesi tai hartiasi väsyvät.
- Käytä käsineitä tai liinaa käsiesi suojana terää käsitellessäsi. Huolimaton käsittely voi johtaa vammaan.
- Älä altista terää liialliselle paineelle leikatessa, sillä terä voi vahingoittua.
- Terä on erittäin kuuma käytön jälkeen. Älä kosketa sitä palovammojen välttämiseksi.
- Käyttäjän tulee käyttää työkalua maassa vakaasti seisten. Työkalua ei saa käyttää tikkailla tai epävakaalla alustalla seisten.
- Estääksesi tahattomat onnettomuudet älä jätä työkalua käyntiin telineeseen tai lattialle valvomatta.
- Älä altista työkalua hyönteismyrkyille tai muille kemikaaleille. Tällaiset kemikaalit voivat aiheuttaa halkeamia tai muita vahinkoja.
- Älä lukitse etukatkaisinta tai käynnistintä, kun se on vedettyä.  
Jos vedät vahingossa, laite saattaa käynnistyä äkillisesti ja aiheuttaa loukkaantumisen.
- Älä käytä laitteita, jos työkalu tai akun liittimet (akun kiinnike) ovat vahingoittuneet.  
Muussa tapauksessa akun asentamisen seurauksena voi olla oikosulku, joka voi aiheuttaa savun muodostumista tai syyttymisen.
- Pidä työkalun liittimet (akun kiinnike) puhtaina.

## LISÄÄ TURVALLISUUTTA KOSKEVIA VAROITUKSIA

### Kun irrotat teräkotelon VAROITUS

- Varmista, että sammutat työkalun ja irrotat akun työkalusta ennen teräkotelon kiinnittämistä ja irrottamista.

### HUOMAUTUS

Vamman estämiseksi ole huolellinen asettaessasi terän teräkoteloon.

### Kun muutat nopeutta

#### HUOM

Akku on kiinnitettävä päärunkoon ja pääkahvan käynnistimestä on vedettävä, sillä muutoin LED-valo ei syty, vaikka valitsinpainiketta painetaan.

### Käytön aikana

#### VAROITUS

- Estääksesi onnettomuudet varmista, ettei työskentelyalueella ole muita ihmisiä.
- Käytä työskennellessäsi suojalaseja estääksesi oksien ja tikkujen aiheuttamat vahingot.

- Älä käytä tätä työkalua rautalangan, metallilievien tai muiden kovien kohteiden leikkaamiseen. Terä voi vahingoittua ja aiheuttaa vamman.

### HUOMAUTUS

- Katkaise paksut oksat puutarhasaksilla ennen akkutoimisen pensasleikkurin käyttöä.  
Älä pakota työkalua estääksesi sen rikkoutumisen.
  - Pysäytä työkalu välittömästi, kun terä juuttuu liian paksuun oksaan. Älä anna terän juuttua kiinni, sillä se voi vahingoittaa moottoria.
  - Käytä vain pensaitten leikkaamiseen.
- ### HUOM
- Voitele (ompelukoneöljyllä, mineraaliöljyllä, jne.) terä ennen käynnistystä ja sen jälkeen tunnin välein. Käytä öljyä riittävästi ja pyyhi liika öljy pois.
  - Älä jätä työn aikana (esimerkiksi tauon ajaksi) työkalua paikkaan, jossa se altistuu suoralle auringonpaisteelle tai korkealle lämpötilalle. Tämä estää työkalua jäähtymästä kuunnolla ja voi johtaa vahinkoon.
  - Älä käytä työkalua sen kapasiteetin ylittävään työhön. Sellainen käyttö voi johtaa moottorin lukkiutumiseen tai hidastumiseen ja voi vahingoittaa sitä.
  - Älä käytä tätä työkalua nurmikon tai rikkaruohojen leikkaamiseen.  
Ruoho tai rikkaruohot voivat tarttua terään.
  - Katkaise paksut oksat painalla terää varovasti oksaa vasten.

## AKKUUN JA LATURIIN LIITTYVÄT VAROITUMET

- Lataa akku aina ympäristössä, jonka lämpötila on  $-10$ – $40^{\circ}\text{C}$ . Alle  $-10^{\circ}\text{C}$ :n lämpötila aiheuttaa vaarallisen yllilatautumisen. Akkua ei voi ladata, jos ympäristön lämpötila on yli  $40^{\circ}\text{C}$ .  
Sopivin latauslämpötila on  $20$ – $25^{\circ}\text{C}$ .
- Älä käytä laturia jatkuvasti.  
Kun yhden akun lataus on valmis, anna laturin olla käyttämättä noin 15 minuuttia ennen seuraavan akun latausta.
- Huolehdi, ettei akun kytkentäaukkoon pääse likaa.
- Älä koskaan pura akkua tai laturia.
- Älä koskaan aiheuta akkuun oikosulkuja.  
Akun oikosulku aiheuttaa voimakkaan sähkövirran ja ylikuumentumisen. Se aiheuttaa palovammoja tai akun vahingoittumisen.
- Älä hävitä akkua polttamalla.  
Jos akku poltetaan, se saattaa räjähtää.
- Kuluneen akun käyttö vahingoittaa laturia.
- Kun akun käyttöaika latauksen jälkeen käy liian lyhyeksi käytännölliseen työskentelyyn, vie akku takaisin ostopaikkaan. Älä hävitä kulunutta akkua.
- Älä yönä laturin tuuletusrakoihin akkua.  
Jos laturin tuuletusrakoihin työnnetään metalliesineitä tai jotakin tulenarkaa, on seurauksena sähköiskun vaara tai laturin vahingoittuminen.

## LITIUMIONIAKKUA KOSKEVA HUOMAUTUS

Litiumioniakun käyttöön pidentämiseksi akussa on suojatoiminto, joka pysäyttää virrantuoton.

Kun tuotetta käytetään alla kuvatuissa tapauksissa 1–3, moottori saattaa pysähtyä, vaikka kytkintä vedetään. Kyse ei ole viasta, vaan suojaustoiminnosta.

- Kun jäljellä oleva akkuvirta loppuu, moottori pysähtyy.  
Lataa akku tällöin välittömästi.

- Jos työkalu ylikuormittuu, moottori saattaa pysähtyä. Vapauta tällöin työkalun kytkin ja poista ylikuormituksen syyt. Voit jatkaa käyttöä sen jälkeen.
- Jos akku ylikuumentuu liian suurella kuormituksessa, akkuvirta saattaa katketa. Lopeta tällöin akun käyttö ja anna akun jäähtyä. Voit jatkaa käyttöä sen jälkeen.

Ota huomioon myös seuraavat varoitukset ja huomautukset. **VAROITUS**

Ota huomioon seuraavat varoitukset, jotta akun vuotaminen, lämmön syntyminen, savun muodostuminen, räjähdykset ja syttyminen voitaisiin estää jo ennalta.

- Varmista, että akun päälle ei kerry hiomalastuja tai pölyä.
- Varmista, ettei hiomalastuja tai pölyä putoa akun päälle työskentelyn aikana.
- Varmista, että työskentelyn aikana sähkötyökalun päälle putoavia hiomalastuja tai pölyä ei kerry akun päälle.
- Älä säilytä käyttämätöntä akkua hiomalastuille ja pölylle alttiissa paikassa.
- Ennen akun varastoimista poista kaikki pöly ja hiomalastut, jotka ovat saattaneet tarttua siihen, äläkä varastoi sitä yhdessä metallisten osien (ruuvien, naulojen jne.) kanssa.
- Älä pistä akkua terävällä esineellä, kuten naulalla, lyö sitä vasaralla tai astu sen päälle äläkä heitä akkua tai kohdista siihen voimakasta iskua.
- Älä käytä ilmiselvästi vahingoittunutta tai ulkonäöltään muuttunutta akkua.
- Älä käytä akkua väärinapaisesti.
- Älä yhdistä akkua suoraan sähköpistorasioihin tai auton savukkeensytyttimen pistorasioihin.
- Älä käytä akkua muuhun kuin sille määritettyyn tarkoitukseen.
- Jos akku ei lataudu kokonaan, vaikka ilmoitettu latausaika on kulunut, lopeta lataaminen välittömästi.
- Älä altista akkua korkealle lämpötiloille tai korkealle paineelle, kuten mikroaaltouunille, kuivaajalle tai korkeapainesäiliölle.
- Poista akku välittömästi tulen lähetyviltä, jos huomaat vuotoa tai pahaa hajua.
- Älä käytä paikassa, jossa syntyy voimakasta staattista sähköä.
- Jos akku vuotaa, haisee pahalta tai kuumentuu tai jos sen väri tai muoto muuttuu tai akku vaikuttaa millään tavalla poikkeavalta sitä käytettäessä, ladattaessa tai säilytettäessä, poista se välittömästi laitteesta tai akkulaturista äläkä käytä sitä.
- Älä upota akkua tai anna nestemäisten aineiden päästä akun sisään. Jos akun sisään pääsee sähköä johtavaa nestettä, kuten vettä, se voi vahingoittaa akkua ja aiheuttaa tulipalon tai räjähdyksen. Säilytä akku viileässä ja kuivassa paikassa kaukana helposti syttyvistä materiaaleista. Paikkoja, joiden ilmassa on syövyttäviä kaasuja, on vältettävä.

#### HUOMAUTUS

- Jos akkusta vuotavaa nestettä joutuu silmiin, älä hankaa silmiä, vaan pese ne hyvin puhtaalla vedellä, kuten vesijohtovedellä, ja ota yhteyttä lääkäriin välittömästi. Jos silmät jätetään hoitamatta, neste saattaa aiheuttaa silmängelmia.
- Jos nestettä vuotaa iholle tai vaatteille, pese ne heti huolellisesti puhtaalla vedellä, kuten vesijohtovedellä. Muuten iho voi ärtyä.
- Jos havaitset ruostetta, pahaa hajua, ylikuumenemista, värin tai muodon muutoksia ja/tai muita epäsuunnollisuuksia käyttäessäsi akkua ensimmäistä kertaa, älä käytä akkua, vaan palauta se toimittajalle tai myyjälle.

#### VAROITUS

Jos sähköä johtava ulkopuolinen esine pääsee litiumioni-akun napoihin, voi syntyä oikosulku, joka aiheuttaa tulipalovaaran. Noudata seuraavia akun varastoimista koskevia ohjeita.

- Älä pane sähköä johtavia sahauskappaleita, nautoja, teräslankaa, kuparilankaa tai muita metallilankoja säilytyskoteloon.
- Joko työssä akku paikalleen sähkötyökaluun tai varastoi se painamalla lujasti akun kantta sisään, kunnes akun tuuletusaukot on peitetty oikosulkujen estämiseksi. (Kuva 2)

## LITIUMIONI AKUN KULJETUSTA KOSKEVAT TIEDOT

Kun kuljetat litiumioniakkua, noudata seuraavia varotoimia.

#### VAROITUS

Ilmoita kuljetusliikkeelle, että pakkaus sisältää litiumioniakun, ilmoita akun teho ja noudata kuljetusliikkeen ohjeita, kun järjestät kuljetusta.

- Litiumioniakut, jotka ylittävät 100 Wh tehon, lasketaan rahtiluokituksessa vaarallisiksi tuotteiksi ja vaativat erityiskäyttömenettelyjä.
- Jos akkua kuljetetaan ulkomailla, on noudatettava kansainvälistä lakia sekä kohdemaan sääntöjä ja määräyksiä.

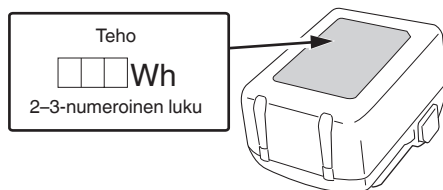

## USB-LAITTEEN YHDISTÄMISEN VAROITUMET (UC18YSL3)

Kun jokin odottamaton ongelma tapahtuu, tähän tuotteeseen kytketyssä USB-laitteessa olevat tiedot saattavat tuhoutua tai kadota. Varmuuskopioi aina kaikki USB-laitteessa olevat tiedot ennen kuin käytät sitä tämän tuotteen kanssa.

Huomaa, että yrityksemme ehdottomasti ei kannu vastuuta mistään tiedoista, jotka ovat tallennettu USB-laitteeseen, siinä tapauksessa, että ne tuhoutuvat tai häviävät. Emme myöskään vastaa mistään vahingoista, joita kytkettyyn laitteeseen saattaa tulla.

#### VAROITUS

- Tarkista ennen käyttöä, ettei USB-liitoskaapeli ole viallinen tai vahingoittunut. Viallisen tai vahingoittuneen USB-kaapelin käyttäminen voi aiheuttaa savun muodostumista tai syttymisen.
- Kun laitetta ei käytetä, peitä USB-portti kumisuojuksella. USB-porttiin kertyvä pöly jne. voi aiheuttaa savun muodostumista tai syttymisen.

#### HUOMAA

- USB-latauksessa saattaa esiintyä taukoja.
- Kun USB-laitetta ei ladata, irrota USB-laite laturista. Jos näin ei tehdä, USB-laitteen akun käyttöikä saattaa lyhentyä tai voi tapahtua yllättäviä onnettomuuksia.
- Kaikkia USB-laitteita ei välttämättä voida ladata laitteen tyyppistä riippuen.

## NUMEROITUIJEN KOHTEIDEN KUVAUKSET (kuva 1 – kuva 9)

①	Apukytkin
②	Apukahva
③	Suojus
④	Terä
⑤	Laukaisin
⑥	Pääkahva
⑦	Akku
⑧	Valintakytkin
⑨	Iskunopeuden merkkivalo
⑩	Ilmanvaihtoaukot
⑪	Liitännät
⑫	Akun kansi
⑬	Teräkotelo
⑭	Akun varaustason ilmaisinkytkin
⑮	Akun varaustason merkkivalo

## SYMBOLIT







### VAROITUS

Seuraavassa esitellään koneessa käytetyt symbolit. Varmista, että ymmärrät niiden merkityksen, ennen kuin aloitat koneen käytön.

	CH3656DA / CH3672DA: Akkutoiminen pensasleikkuri
	Loukkaantumisriskin vähentämiseksi käyttäjän on luettava käyttöopas.
	Suojattava sateelta.
	Koskee vain EU-maita Älä hävitä sähköjätteen tavallisen kotitalousjätteen mukana! Sähkö- ja elektroniikkaromua koskevan EU-direktiivin 2012/19/EU ja sen maakohtaisten sovellusten mukaisesti käytetyt sähkötyökalut on kerättävä erikseen ja vietävä ympäristöystävälliseen kierrätyslaitokseen.
	Käytä aina suojalaseja.
	Käytä aina kuulosuojaimia.
	Kädet on pidettävä etäällä terästä.
	Kytkeminen PÄÄLLE

	Kytkeminen POIS PÄÄLTÄ
	Akun irrottaminen
	Valitsinpainike
	1 LED-valo valaistu: 1000 min <sup>-1</sup>
	2 LED-valoa valaistu: 1170 min <sup>-1</sup>
	3 LED-valoa valaistu: 1330 min <sup>-1</sup>
	4 LED-valoa valaistu: 1500 min <sup>-1</sup>

### Akku

	Palaa; Akun varaus on yli 75%.
	Palaa; Akun varaus on 50–75%.
	Palaa; Akun varaus on 25–50%.
	Palaa; Akun varaus on alle 25%.
	Viikkuu; Akku on melkein tyhjä. Lataa akku mahdollisimman pian.
	Viikkuu; Lataaminen keskeytetty korkean lämpötilan takia. Irrota akku laturista ja anna sen jäähtyä kokonaan.
	Viikkuu; Lataaminen keskeytetty vian tai toimintahäiriön vuoksi. Akku voi olla viallinen, joten ota yhteyttä jälleenmyyjään.

## PERUSVARUSTEET

Päälaitteen (1 laite) lisäksi pakkaus sisältää sivulla 242 luettellut varusteet.

Perusvarusteet voivat muuttua ilman erillistä ilmoitusta.

## SOVELLUKSET

- Pensaiden viimeistely
- Puutarhapuiden leikkaaminen ja karsiminen

## TEKNISEET TIEDOT

## 1. Sähkötyökalu

Malli	CH3656DA	CH3672DA
Jännite	36 V	
Kuormittamaton nopeus	1000 – 1500 min <sup>-1</sup>	
Teräkkö (Leikkausveveys)	560 mm	720 mm
Työkalun kanssa käytettävissä oleva akku*	Monijänniteakku	
Paino**	4,2 kg (BSL36A18X kiinnitettynä) 4,5 kg (BSL36B18X kiinnitettynä)	4,4 kg (BSL36A18X kiinnitettynä) 4,6 kg (BSL36B18X kiinnitettynä)
Jatkuva käyttöaika (työolosuhteiden mukaan)	Noin 62,5 minuuttia	Noin 48 minuuttia

\* Työkalun kanssa ei voida käyttää nykyisiä akkuja (esim. sarjoja BSL3660/3620/3626 ja BSL18xx).

\*\* EPTA-menettelyn 01/2014 mukaisesti

## 2. Akku

Malli	BSL36A18X
Jännite	36 V / 18 V (automaattinen vaihto*)
Akun kapasiteetti	2,5 Ah / 5,0 Ah (automaattinen vaihto*)
Saatavilla olevat langattomat tuotteet**	Monijännitesarja, 18 V:n tuote
Saatavilla oleva laturi	Litiumioniakkujen laturi

\* Työkalu vaihtaa jännitealuetta automaattisesti.

\*\* Katso lisätietoja HiKOKIn yleisluettelosta.

## 3. Laturi

Malli	UC18YSL3
Latausjännite	14,4 – 18 V
Paino	0,6 kg

## HUOMAA

Koska HiKOKI kehittää tuotteitaan jatkuvasti, tässä ilmoitetut tekniset tiedot voivat muuttua ilman ennakoilmoitusta.

## LATAUS

Lataa akku ennen sähkötyökalun käyttöä seuraavasti.

## &lt;UC18YSL3&gt;

## 1. Liitä laturin verkkojohto pistorasiaan.

Kun laturin pistoke liitetään pistorasiaan, latausmerkkivalo vilkkuu punaisena. (Katso taulukko 1)

## 2. Aseta akku laturiin.

Aseta akku tukevasti laturiin kuvan 3 mukaisesti (sivulla 2).

## 3. Lataus







Kun akku asetetaan laturiin, lataus alkaa ja merkkivalo vilkkuu sinisenä.

Kun akku on täysin latautunut, merkkivalo palaa vihreänä. (Katso taulukko 1)

## (1) Latausmerkkivalon ilmoitukset

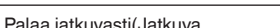
Latausmerkkivalon ilmoitukset näkyvät taulukon 1 mukaisesti laturin ja ladattavan akun tilan mukaan.

## Taulukko 1: Latausmerkkivalon ilmoitukset näkyvät

PÄÄLLE/POIS 0,5 sekunnin välein (PUNAINEN) 	Ennen latausta *1
Palaa 0,5 sekunnin ajan 1 sekunnin välein. (SININEN) 	Varaus alle 50%
Palaa 1 sekunnin ajan 0,5 sekunnin välein. (SININEN) 	Varaus alle 80%
Palaa jatkuvasti (SININEN) 	Varaus yli 80%
Palaa jatkuvasti (Jatkuva merkkiäänä: noin 6 sekuntia) (VIHREÄ) 	Lataus valmis
PÄÄLLE/POIS 0,3 sekunnin välein (PUNAINEN) 	Ylikuumentumisen aiheuttama valmiustila *2
PÄÄLLE/POIS 0,1 sekunnin välein (Jaksoittainen merkkiäänä: noin 2 sekuntia) (PURPPURA) 	Lataaminen ei onnistu *3

## HUOMAA

\*1 Jos punainen valo vilkkuu edelleen, vaikka laturi on kiinnitetty, varmista, että akku on kokonaan paikallaan.

\*2 Akku on ylikuumentunut. Lataaminen ei onnistu. Vaikka lataaminen käynnistyy heti, kun akku on jäähtynyt, vaikka se jätetään paikalleen, paras käytäntö on irrottaa akku ja antaa sen jäähtyä varjoisassa, hyvin ilmastoitussa paikassa ennen lataamista.

\*3 Akun tai laturin toimintahäiriö

– Työnnä akku kunnolla paikalleen.

– Varmista, ettei akun kiinnikkeeseen tai liittimiin ole tarttunut vieraita aineita. Jos vieraita esineitä ei löydy, akku tai laturi saattaa olla epäkunnossa. Vie se vaiutettuun huoltokeskukseen.



# Suomi

- Kun akkulaturi on ollut käytössä jatkuvasti, se kuumenee ja voi aiheuttaa vikoja. Kun lataus on valmis, anna laturin olla käyttämättömänä 5 minuuttia ennen seuraavaa latausta.

(2) Tietoa akun lämpötiloista ja latausajasta (Katso taulukko 2)

Taulukko 2

Malli	UC18YSL3	
Akun tyyppi	Li-ion	
Latausjännite	14,4–18 V	
Lämpötilat, joissa akku voidaan ladata	0°C–50°C	
Akun kapasiteetin arvioitu latausaika (lämpötilassa 20°C)	1,5 Ah	15 min
	2,0 Ah	20 min
	2,5 Ah	25 min
	3,0 Ah	20 min (BSL1430C, BSL1830C: 30 min)
	4,0 Ah	26 min (BSL1840M: 40 min)
	5,0 Ah	32 min
Monivolttiakun kapasiteetin arvioitu latausaika (lämpötilassa 20°C)	1,5 Ah (× 2 laite)	20 min
	2,5 Ah (× 2 laite)	32 min
	4,0 Ah (× 2 laite)	52 min
Akkukennojen määrä	4–10	
USB-latausjännite	5 V	
USB-latausvirta	2 A	
Paino	0,6 kg	

## HUOMAA

- Latausaika voi vaihdella riippuen ympäristön lämpötilasta ja virtalähteen jännitteestä.
  - Jos lataaminen kestää kauan
    - Lataaminen kestää kauemmin erittäin matalissa lämpötiloissa. Lataa akku lämpimässä paikassa (kuten sisällä).
    - Ilmanvaihtoaukkoa ei saa peittää. Muussa tapauksessa laitteen sisäosat ylikuumentuvat, mikä heikentää laturin suorituskykyä.
    - Jos jäähdystysoletoin ei toimi, korjautta ottamalla yhteyttä valtuutettuun HiKOKI-huoltoliikkeeseen.
4. Irrota laturin virtajohto pistorasiasta.  
5. Pidä laturista tiukasti kiinni ja vedä akku pois.

## HUOMAA

Muista poistaa akku laturista käytön jälkeen ja säilytä sitä laturista irrallaan.

## Tietoa uusien akkujen jne. sähköpurkauksesta

Koska uusien ja pitkään käyttämättömänä olleiden akkujen sisällä oleva kemiallinen aine ei ole aktiivista, sähköpurkaus saattaa olla heikko, kun akkuja käytetään ensimmäisen ja toisen kerran. Tämä on tilapäinen ilmiö, ja normaali latausaika palautuu, kun akku ladataan 2–3 kertaa.

## Näin saat akut kestävämmän pidempään.

- (1) Lataa akut, ennen kuin ne tyhjenevät kokonaan. Kun huomaat, että sähkötyökalun teho heikkenee, lopeta työkalun käyttö ja lataa sen akku. Jos jatkat työkalun käyttöä ja sähkövirta kuluu loppuun, akku saattaa vahingoittua ja sen käyttöikä saattaa lyhentyä.
- (2) Vältä lataamista korkeissa lämpötiloissa. Akku on kuuma heti käytön jälkeen. Jos tällainen akku ladataan heti käytön jälkeen, sen sisällä oleva kemiallinen aine heikentyy ja akun käyttöikä lyhenee. Anna akun jäähtyä hetken aikaa ja lataa se vasta sitten.

## KIINNITTÄMINEN JA KÄYTTÖ

Toimenpide	Kuva	Sivu
Akun kannen asettaminen paikalleen	2	2
Lataus	3	2
Akun asettaminen ja poistaminen	4	2
Kytkeminen PÄÄLLE	5	2
Kytkeminen POIS PÄÄLTÄ	6	3
Teräkotelo	7	3
Nopeuden säätö	8	3
Akun varaustaso	9	3
Terän teroittaminen	10	3
USB-laitteen lataaminen pistorasiasta	11-a	4
USB-laitteen ja akun lataaminen pistorasiasta	11-b	4
USB-laitteen lataaminen	12	4
Kun USB-laite on ladattu	13	4
Varusteiden valitseminen	—	243

## TIETOJA USB-LAITTEESTA

- USB-laitteen lataaminen pistorasiasta. (Kuva 11-a)
- USB-laitteen ja akun lataaminen pistorasiasta. (Kuva 11-b)
- USB-laitteen lataaminen. (Kuva 12)
- Kun USB-laitteen lataus on valmis. (Kuva 13)

## HUOLTO JA TARKASTUS

### VAROITUS

- Varmista, että sammutat työkalun ja irrotat akun ennen työkalun tutkimista tai huollon aloittamista.
- Älä pura terää. Tästä varoituksesta piittaamattomuus voi johtaa vammaan.
- Käytä käsineitä tai liinaa käsiesi suojana terää käsitellessäsi. Tästä varoituksesta piittaamattomuus voi johtaa vammaan.

**1. Terän teroitus (Kuva 10)**

Teroitte karkeasti metalliviilalla viilaamalla nuolen suuntaan ja viimeistelee öljyhiomakivellä.

- (1) Käytä hienoa tai keskikarkeaa metalliviilaa
- (2) Levitä öljyhiomakivelle koneöljyä (polkupyöräöljyä tai vastaavaa)
- (3) Poista varovasti kovasimella terän reunan takana olevat takertunut aines

**Milloin terä on teroitettava**

Teroituksen ajankohta vaihtelee leikattujen puiden ja käyttöihyden mukaan, mutta yleisesti ottaen terä on hyvä teroitaa noin kerran vuodessa terävyyden ylläpitämiseksi.

**HUOM**

Älä käytä vettä terän puhdistamiseen estääksesi ruostumisen ja muut vahingot.

**2. Terän voitelu**

Leikkauksen aikana terän reunaan tarttuva mahla lisää kuormitusta ja kuluttaa akkua nopeammin. Voitele terä koneöljyllä /tai polkupyöräöljyllä tai vastaavalla) ja pyyhi terä liinalla. Estä terän ruostuminen voitelemalla käytön jälkeen ja ennen terän asettamista teräkoteloon, kun työkalua ei käytetä pitkään aikaan.

**3. Kiinnitysruuvien tarkistaminen**

Tarkista kaikki kiinnitysruuvit säännöllisesti ja varmista, että ne on kunnolla kiristetty. Jos ruuvit ovat löysällä, kiristä ne välittömästi. Tämän tekemättä jättäminen voi aiheuttaa vakavan vaaran.

**4. Moottorin huolto**

Moottorin käämi on sähkötyökalun "ydin". Ole varovainen, jotta käämi ei vahingoitu ja/tai altistu öljylle tai vedelle.

**5. Liittimien tarkastus (työkalu ja akku)**

Varmista, että liittimillä ei ole lastuja tai pölyä. Tarkista tarvittaessa ennen käyttöä, käytön aikana ja sen jälkeen.

**HUOMAUTUS**

Poista liittimille mahdollisesti kerääntynyt lika ja pöly. Muussa tapauksessa seurauksena voi olla toimintahäiriö.

**6. Ulkopinnan puhdistus**

Jos akkutoiminen pensasleikkuri on tahrantunut, puhdista se saippuaveteen kostutetulla pehmeällä rievulla. Älä käytä klooripitoisia nesteitä, siiniä tai tinneriä, sillä ne sulattavat muovivia.

**7. Työkalun kuljetus**

Irrota akku ja kiinnitä teräkotelo terään ennen tämän työkalun kantamista. Jos kannat sitä ilman teräkoteloa, terä saattaa joutua kosketuksiin vartalosi kanssa ja aiheuttaa loukkaantumisen.

**8. Säilytys**

Säilytä sähkötyökalu ja akku lasten ulottumattomissa ja paikassa, jonka lämpötila on alle 40°C.

**HUOMAA**

Litiumioniakkujen säilytys. Varmista, että litiumioniakut on ladattu täyteen ennen varastointia.

Akkujen pitkäaikainen varastointi (3 kuukautta tai enemmän), kun niiden lataustaso on alhainen, saattaa johtaa akkujen toimintakyvyn heikkenemiseen, lyhentää huomattavasti akun käyttöaikaa tai heikentää akkuja niin, etteivät ne pysty säilyttämään varausta.

Huomattavasti vähentynyt akun käyttöaika voidaan kuitenkin yrittää korjata lataamalla ja käyttämällä akkuja toistuvasti 2-5 kertaa.

Jos akun käyttöikä on äärimmäisen lyhyt toistuvasta latauksesta ja käytöstä huolimatta, lopeta akun käyttö ja osta uusi akku.

**HUOMAUTUS**

Sähkötyökalujen käytössä ja huollossa on aina noudatettava kussakin maassa voimassa olevia turvaohjeita ja normeja.

**Tärkeä huomautus HiKOKIn langattomien sähkötyökalujen akuista**

Käytä aina jotain määrittämistämme alkuperäistä akkuista. Emme voi taata akkutoimisen sähkötyökalumme turvallisuutta ja toimivuutta, kun sitä käytetään muun kuin määrittämämme akun kanssa tai kun akku puretaan ja sitä muunnellaan (esimerkiksi kennojen tai muiden sisäosien purku ja vaihto).

**TAKUU**

Myönnämme HiKOKI-sähkötyökaluille takuun lakisääteisten/kansallisten erityissääntelyiden mukaisesti. Tämä takuu ei kata vikoja tai vaurioita, jotka johtuvat vääränlaisesta tai kielletystä käytöstä tai normaalista kulumisesta. Reklamaatiotapauksessa lähetä purkamaton sähkötyökalu ja tämän käyttöoppaan lopussa oleva TAKUUSERTIFIKAATTI valtuutettuun HiKOKI-huoltokeskukseen.

**Tietoja ilmapölystä melusta ja tärinästä**

Mittausarvot on määritetty EN62841-standardin mukaisesti ja ilmoitettu ISO 4871 -standardin mukaisesti.

Mitattu A-painotteinen äänitehotaso: 91 dB (A)  
Mitattu A-painotteinen äänipainearvo: 83 dB (A)  
Toleranssi K: 3 dB (A).

Käytä kuulonsuojaimia.

Tärinän kokonaisarvot (kolmiakselivektorikorisumma) EN62841-standardin mukaisesti määritettyinä.

Ei kuormaa:

$a_h = 2,2 \text{ m/s}^2$ , Toleranssi K = 1,5 m/s<sup>2</sup>

Ilmoitettu tärinän kokonaisarvo ja ilmoitettu melupäästöarvo on mitattu standardoidun testausten mukaisesti, ja niitä voidaan käyttää työkalujen vertaamiseen keskenään.

Niitä voidaan käyttää myös altistumisen alustavaan arviointiin.

**VAROITUS**

- Sähkötyökalun varsinaisen käytön aikana ilmenevä tärinä ja melupäästöt voivat poiketa ilmoitetusta kokonaisarvosta sen mukaan, miten työkalua käytetään ja erityisesti, millaista työkalua käsitellään, ja
- Määritä käyttäjä suojaavat varoitimet, jotka perustuvat arvioituuun altistumiseen varsinaisissa käyttötilanteissa (ottaen huomioon käyttöjakson kaikki vaiheet, kuten hetket, jolloin työkalu on kytketty pois päältä ja jolloin se on tyhjäkäynnissä käynnistysajan lisäksi).

**HUOM**

Koska HiKOKI kehittää tuotteitaan jatkuvasti, tässä ilmoitetut tekniset tiedot voivat muuttua ilman ennakkoilmoitusta.

## ONGELMANRATKAISU

Käytä alla olevan taulukon tarkastusohjeita, kun työkalu ei toimi normaalisti. Jos ongelma ei korjaudu, kysy neuvoa jälleenmyyjältäsi tai HiKOKIn valtuutetusta huoltokeskuksesta.

### 1. Sähkötyökalu

Oire	Mahdollinen syy	Korjaus
Työkalu ei toimi.	Akku on lopussa	Lataa akku.
	Akkua ei ole asennettu oikein.	Irrota akku työkalun akkulokerosta ja tarkista onko siinä vierasta ainetta. Tarkista myös akun elektrodit likaantumisen varalta. Varmista, että painat akkua, kunnes se naksahtaa paikoilleen.
	Vierasta ainetta on kertynyt terään.	Kun vierasta ainetta on tarttunut terään, irrota akku ja poista aines pihdeillä tai vastaavalla työkalulla. Ole hyvin varovainen, sillä työkalu voi käynnistyä, kun vieras aine on poistettu. Mahla tai ruoste voivat myös estää terää toimimasta. Poista mahla teräsharjalla tai vastaavalla työkalulla.
	Työkalua on käytetty raskaaseen työhön.	Tämä johtuu toiminnosta, joka suojelee akkua sammuttamalla moottorin, kun työkalu on altistettu liialliselle kuormitukselle. Vapauta kytkin ja poista liiallisen kuormituksen syy ja vedä kytkin takaisin jatkaaksesi työtä.
Työkalu ei trimmaa hyvin.	Terä on tylsynyt.	Poista mahla ja ruoste teräsharjalla tai vastaavalla työkalulla ja teroita terä viilalla tai kovasimella. Jos nämä toimenpiteet eivät teroita terää, terä on saavuttanut käyttöikänsä pään. Vaihda terä uuteen.
	Terä pysähtyi, koska sitä käytettiin ylittävän katkaisukapasiteetin oksan katkaisuun.	Jotkut puutarhapuut ovat hyvin kovia ja voivat ylittää työkalun kapasiteetin, vaikka ne olisivat paksuudeltaan normaalikapasiteetin sisällä. Katkaise paksut oksat oksasaksilla ennen työskentelyn aloittamista.
	<b>HUOM</b> Työ, joka aiheuttaa toistuvasti terän pysähtymisen vahingoittaa lopulta moottoria.	Vino katkaisu voi myös ylittää työkalun kapasiteetin, koska leikkauksen pituus kasvaa. Varmista, että katkaiset paksut oksat suorassa kulmassa.
Työkalu pysähtyi yhtäkkiä	Työkalu oli ylikuormittunut	Hankkiudu eroon ylikuormitusta aiheuttavasta ongelmasta.
	Akku on ylikuumentunut.	Anna akun jäähtyä.
Akku ei mene paikalleen	Yritetään asentaa muuta kuin työkalulle tarkoitettua akkua.	Asenna monijännitetyyppinen akku.

## 2. Laturi

Oire	Mahdollinen syy	Korjaus
Latauksen merkkivalo vilkkuu nopeasti violettinvärisenä, eikä akun lataus käynnisty.	Akku ei ole kunnolla paikallaan.	Aseta akku kunnolla.
	Akun liittimessä tai kiinnityskohdassa on likaa.	Poista lika.
Latauksen merkkivalo vilkkuu punaisena, eikä akun lataus käynnisty.	Akku ei ole kunnolla paikallaan.	Aseta akku kunnolla.
	Akku on ylikuumentunut.	Jos akun annetaan olla, se alkaa latautua automaattisesti, kun sen lämpötila laskee, mutta tämä voi lyhentää akun kestoa. Suosittelemme jäädyttämään akun ennen latausta hyvin ilmastoidussa tilassa suojassa suoralta auringonvalolta.
Akun käyttöaika on lyhyt, vaikka akku on ladattu täyteen.	Akun käyttöikä on lopussa.	Vaihda akku uuteen.
Akun lataaminen kestää kauan.	Akun, laturin tai ympäristön lämpötila on erittäin matala.	Lataa akku sisätiloissa tai muussa lämpimässä ympäristössä.
	Laturin tuuletusaukot ovat tukkeutuneet, ja sen sisäiset osat ovat ylikuumentuneet.	Vältä tukkimasta tuuletusaukkoja.
	Tuuletin ei käy.	Ota yhteyttä valtuutettuun HiKOKI-huoltokeskukseen korjausta varten.
USB-virran merkkivalo on sammunut, ja USB-laitteen lataus on pysähtynyt.	Akun varaus on vähissä.	Vaihda akku sellaiseen, jossa on vielä varausta jäljellä.
		Liitä laturin pistoke pistorasiaan.
USB-virran merkkivalo ei sammu, vaikka USB-laite on ladattu täyteen.	USB-virran merkkivalo palaa vihreänä, mikä tarkoittaa, että USB-lataus on mahdollista.	Tämä ei ole toimintahäiriö.
USB-laitteen lataustila on epäselvä, tai ei ole tiedossa, onko se ladattu täyteen.	USB-virran merkkivalo ei sammu, vaikka lataus on valmis.	Tarkista ladattavan USB-laitteen lataustila.
USB-laitteen lataus keskeytyy.	Laturi kytkettiin pistorasiaan, kun USB-laitetta ladattiin käyttämällä virtalähteenä akkua.	Tämä ei ole toimintahäiriö. Laturi keskeyttää USB-latauksen noin 5 sekunniksi, kun sen virtalähdettä vaihdetaan.
	Akku asetettiin laturiin, kun USB-laitetta ladattiin käyttämällä virtalähteenä pistorasiaa.	
USB-laitteen lataus keskeytyy, kun akkua ja USB-laitetta ladataan samaan aikaan.	Akku on ladattu täyteen.	Tämä ei ole toimintahäiriö. Laturi keskeyttää USB-latauksen noin 5 sekunniksi, kun se tarkistaa, onko akku ladattu täyteen.
USB-laitteen lataus ei käynnisty, kun akkua ja USB-laitetta ladataan samaan aikaan.	Akussa on jäljellä erittäin vähän varausta.	Tämä ei ole toimintahäiriö. Kun akun varaus saavuttaa tietyn tason, USB-lataus käynnistyy automaattisesti.

## ΠΡΟΕΙΔΟΠΟΙΗΣΕΙΣ ΚΑΙ ΥΠΟΔΕΙΞΕΙΣ ΑΣΦΑΛΕΙΑΣ

Δώστε ιδιαίτερη προσοχή στις προτάσεις που ακολουθούν τις παρακάτω λέξεις:

### ΠΡΟΕΙΔΟΠΟΙΗΣΗ

Υποδεικνύει μια υψηλή πιθανότητα σοβαρού τραυματισμού ή απώλειας ανθρώπινης ζωής, αν δεν τηρηθούν οι οδηγίες.

### ΠΡΟΣΟΧΗ

Υποδεικνύει μια πιθανότητα τραυματισμού ή βλάβης εξοπλισμού αν δεν τηρηθούν οι οδηγίες.

### ΣΗΜΕΙΩΣΗ

Βοηθητική πληροφορία για σωστή λειτουργία και χρήση.

## ΓΕΝΙΚΕΣ ΠΡΟΕΙΔΟΠΟΙΗΣΕΙΣ ΑΣΦΑΛΕΙΑΣ ΤΟΥ ΗΛΕΚΤΡΙΚΟΥ ΕΡΓΑΛΕΙΟΥ

### ⚠ ΠΡΟΕΙΔΟΠΟΙΗΣΗ

Διαβάστε όλες τις προειδοποιήσεις ασφαλείας, τις οδηγίες, τις εικόνες και τις προδιαγραφές που παρέχονται με το ηλεκτρικό εργαλείο.

Η μη τήρηση των οδηγιών μπορεί να προκαλέσει ηλεκτροπληξία, πυρκαγιά και/ή σοβαρό τραυματισμό.

Φυλάξτε όλες τις προειδοποιήσεις και τις οδηγίες για μελλοντική αναφορά.

Ο όρος «ηλεκτρικό εργαλείο» στις προειδοποιήσεις αναφέρεται στο ηλεκτρικό εργαλείο (με καλώδιο) που λειτουργεί μέσω δικτύου ή στο ηλεκτρικό εργαλείο που λειτουργεί με μπαταρία (χωρίς καλώδιο).

### 1) Ασφάλεια χώρου εργασίας

a) Διατηρείτε το χώρο εργασίας καθαρό και καλά φωτισμένο.

Σε ακατάστατες ή σκοτεινές περιοχές μπορεί να προκληθούν ατυχήματα.

b) Μην χρησιμοποιείτε τα ηλεκτρικά εργαλεία σε περιβάλλον, στο οποίο μπορεί να προκληθεί έκρηξη, όπως παρουσία εύφλεκτων υγρών, αερίων ή σκόνης.

Τα ηλεκτρικά εργαλεία δημιουργούν σπινθήρες, οι οποίοι μπορεί να προκαλέσουν ανάφλεξη της σκόνης ή του καπνού.

c) Κρατήστε τα παιδιά και τους παρευρισκόμενους μακριά όταν χρησιμοποιείτε ένα ηλεκτρικό εργαλείο.

Αν κάτι σας αποσπάσει την προσοχή σας, υπάρχει κίνδυνος να χάσετε τον έλεγχο.

### 2) Διακόπτης ασφαλείας

a) Τα φις των ηλεκτρικών εργαλείων πρέπει να είναι κατάλληλα για τις πρίζες. Μην τροποποιήσετε ποτέ το φις με οποιονδήποτε τρόπο. Μην χρησιμοποιείτε φις προσαρμογής με γειωμένα ηλεκτρικά εργαλεία.

Τα μη τροποποιημένα φις και οι κατάλληλες πρίζες μειώνουν τον κίνδυνο ηλεκτροπληξίας.

b) Αποφύγετε τη σωματική επαφή με γειωμένες επιφάνειες όπως σωλήνες, καλοριφέρ, ηλεκτρικές κουζίνες και ψυγεία.

Υπάρχει αυξημένος κίνδυνος ηλεκτροπληξίας όταν το σώμα σας είναι γειωμένο.

c) Μην εκθέτετε τα ηλεκτρικά εργαλεία στη βροχή ή σε συνθήκες υγρασίας.

Το νερό που εισέρχεται σε ένα ηλεκτρικό εργαλείο αυξάνει τον κίνδυνο ηλεκτροπληξίας.

d) Μην κακομεταχειρίζεστε το καλώδιο. Μην χρησιμοποιείτε ποτέ το καλώδιο για να μεταφέρετε, να τραβήξετε ή να βγάλετε από την πρίζα το ηλεκτρικό εργαλείο.

Κρατήστε το καλώδιο μακριά από θερμότητα, λάδι, κοφτερές γωνίες και κινούμενα μέρη.

Τα κατεστραμμένα ή μπερδεμένα καλώδια αυξάνουν τον κίνδυνο ηλεκτροπληξίας.

e) Όταν χρησιμοποιείτε το εργαλείο σε εξωτερικό χώρο, χρησιμοποιήστε καλώδιο προέκτασης που προορίζεται για χρήση σε εξωτερικό χώρο.

Η χρήση ενός καλώδιου κατάλληλου για εξωτερικό χώρο μειώνει τον κίνδυνο ηλεκτροπληξίας.

f) Αν είναι αναπόφευκτη η λειτουργία ενός ηλεκτρικού εργαλείου σε χώρο με υγρασία, χρησιμοποιείτε διάταξη προστασίας ρεύματος διαρροής (RCD).

Η χρήση της RCD μειώνει τον κίνδυνο ηλεκτροπληξίας.

### 3) Προσωπική ασφάλεια

a) Να είστε σε ετοιμότητα, να έχετε την προσοχή σας στην εργασία που πραγματοποιείτε και να χρησιμοποιείτε την κοινή λογική όταν χρησιμοποιείτε ένα ηλεκτρικό εργαλείο.

Μην χρησιμοποιείτε ηλεκτρικά εργαλεία όταν είστε κουρασμένοι ή υπό την επήρεια ναρκωτικών ουσιών, οινοπνεύματος ή φαρμάκων.

Μια στιγμή απροσεξίας κατά τη χρήση ενός ηλεκτρικού εργαλείου μπορεί να προκαλέσει σοβαρό προσωπικό τραυματισμό.

b) Χρησιμοποιείτε προσωπικό προστατευτικό εξοπλισμό. Φοράτε πάντα εξοπλισμό για την προστασία των ματιών.

Ο προστατευτικός εξοπλισμός, όπως μάσκα σκόνης, αντιολισθητικά υποδήματα ασφαλείας, προστατευτικό κράνος ή προστατευτικά της ακοής, που χρησιμοποιείται για ανάλογες συνθήκες, μειώνει τους τραυματισμούς.

c) Αποφύγετε την ακούσια έναρξη. Βεβαιωθείτε ότι ο διακόπτης είναι σε θέση απενεργοποίησης πριν συνδέσετε τη συσκευή με πηγή ρεύματος και/ή τη θήκη της μπαταρίας, σηκώστε ή μεταφέρετε το εργαλείο.

Η μεταφορά ηλεκτρικού εργαλείου με τα δάχτυλά σας στο διακόπτη ή η ηλεκτροδότηση ηλεκτρικού εργαλείου με ενεργοποιημένο το διακόπτη μπορεί να προκαλέσουν ατυχήματα.

d) Να αφαιρείτε τυχόν κλειδιά ρυθμιζόμενου ανοίγματος ή τα απλά κλειδιά πριν θέσετε σε λειτουργία το ηλεκτρικό εργαλείο.

Ένα απλό κλειδί ή ένα κλειδί ρυθμιζόμενου ανοίγματος που είναι προσαρτημένο σε περιστρεφόμενο εξάρτημα του ηλεκτρικού εργαλείου μπορεί να προκαλέσει προσωπικό τραυματισμό.

e) Μην τεντώνεστε. Να πατάτε σταθερά και να διατηρείτε την ισορροπία σας.

Με αυτόν τον τρόπο μπορείτε να ελέγχετε καλύτερα το ηλεκτρικό εργαλείο σε μη αναμενόμενες καταστάσεις.

f) Να είστε ντυμένοι κατάλληλα. Μη φοράτε φαρδιά ρούχα ή κοσμήματα. Κρατήστε τα μαλλιά σας και τα ρούχα σας μακριά από κινούμενα μέρη.

Τα φαρδιά ρούχα, τα κοσμήματα και τα μαλλιά μαλλιά μπορεί να πιαστούν σε κινούμενα μέρη.

- g) Αν παρέχονται εξαρτήματα για τη σύνδεση συσκευών εξαγωγής και συλλογής σκόνης, να βεβαιώσετε ότι είναι συνδεδεμένα και χρησιμοποιούνται με το σωστό τρόπο.  
*Η χρήση συλλέκτη σκόνης μειώνει τους κινδύνους που προκαλούνται λόγω σκόνης.*
- h) Μην αφήσετε την εξοικείωση που έχετε αποκτήσει από τη συχνή χρήση των εργαλείων να σας εφησυχάσει και να αγνοήσετε τις αρχές ασφαλείας του εργαλείου.  
*Μια απρόσπεκτη ενέργεια μπορεί να προκαλέσει σοβαρό τραυματισμό μέσα σε ένα κλάσμα του δευτερολέπτου.*
- 4) Χρήση και φροντίδα ηλεκτρικών εργαλείων
- a) Μην ασκείτε δύναμη στο ηλεκτρικό εργαλείο. Να χρησιμοποιείτε το ηλεκτρικό εργαλείο που είναι κατάλληλο για το είδος της εργασίας που εκτελείτε.  
*Το κατάλληλο ηλεκτρικό εργαλείο θα εκτελέσει την εργασία καλύτερα και με μεγαλύτερη ασφάλεια με τον τρόπο που σχεδιάστηκε.*
- b) Μη χρησιμοποιήσετε το ηλεκτρικό εργαλείο αν ο διακόπτης λειτουργίας δεν ανοίγει και δεν κλείνει.  
*Ένα ηλεκτρικό εργαλείο που δεν ελέγχεται από το διακόπτη λειτουργίας είναι επικίνδυνο και πρέπει να επισκευαστεί.*
- c) Αποσυνδέστε το βύσμα από την πηγή ισχύος και/ή αφαιρέστε τη θήκη μπαταρίας, εάν είναι αποσπώσιμη, από το ηλεκτρικό εργαλείο πριν προβείτε σε ρυθμίσεις, αλλαγή εξαρτημάτων ή αποθήκευση του ηλεκτρικού εργαλείου.  
*Αυτά τα προληπτικά μέτρα ασφαλείας μειώνουν τον κίνδυνο λανθασμένης εκκίνησης του ηλεκτρικού εργαλείου.*
- d) Αποθηκεύστε τα εργαλεία που δεν χρησιμοποιείτε μακριά από παιδιά και αφήνετε τα άτομα που δεν είναι εξοικειωμένα με το ηλεκτρικό εργαλείο ή με αυτές τις οδηγίες να χρησιμοποιούν το ηλεκτρικό εργαλείο.  
*Τα ηλεκτρικά εργαλεία είναι επικίνδυνα στα χέρια μη εκπαιδευμένων ατόμων.*
- e) Συντηρείτε τα ηλεκτρικά εργαλεία και τα εξαρτήματα. Να ελέγχετε για τυχόν λάθος ευθυγράμμιση ή μπλοκάρισμα των κινούμενων μερών, τυχόν θραύση των εξαρτημάτων και να επηρεάσει τη λειτουργία του ηλεκτρικού εργαλείου. Σε περίπτωση βλάβης, το ηλεκτρικό εργαλείο πρέπει να επισκευαστεί πριν χρησιμοποιηθεί.  
*Πολλά ατυχήματα προκαλούνται από ηλεκτρικά εργαλεία που δεν έχουν συντηρηθεί σωστά.*
- f) Διατηρείτε τα εργαλεία κοπής κοφτερά και καθαρά.  
*Τα κατάλληλα συντηρημένα εργαλεία κοπής με κοφτερές άκρες μπλοκάρουν πιο δύσκολα και ελέγχονται πιο εύκολα.*
- g) Χρησιμοποιείτε το ηλεκτρικό εργαλείο, τα εξαρτήματα και τα μέρη κ.τ.λ. σύμφωνα με τις παρούσες οδηγίες, λαμβάνοντας υπόψη τις συνθήκες εργασίας και την εργασία που θα εκτελέσετε.  
*Η χρήση του ηλεκτρικού εργαλείου για εργασίες πέρα από εκείνες για τις οποίες προορίζεται, ενδέχεται να δημιουργήσει κινδύνους.*
- h) Κρατήστε τις λαβές και τις επιφάνειες λαβής στεγνές, καθαρές και απαλλαγμένες από λάδια και γράσα.  
*Οι ολισθηρές λαβές και οι επιφάνειες λαβής δεν επιτρέπουν τον ασφαλή χειρισμό και έλεγχο του εργαλείου σε απρόσπετες καταστάσεις.*
- 5) Εργαλείο μπαταρίας – χρήση και φροντίδα
- a) Η επαναφόρτιση να πραγματοποιείται μόνο μέσω του φορτιστή που έχει καθοριστεί από τον κατασκευαστή.  
*Ο φορτιστής που είναι κατάλληλος για ένα τύπο θήκης μπαταρίας ενδέχεται να προκαλέσει κίνδυνο πυρκαγιάς όταν χρησιμοποιείται με άλλου τύπου θήκη μπαταριών.*
- b) Χρησιμοποιήστε ηλεκτρικά εργαλεία μόνο με τις ειδικά καθορισμένες θήκες μπαταριών.  
*Η χρήση οποιουδήποτε άλλου τύπου θήκης μπαταρίας ενδέχεται να προκαλέσει τραυματισμό και πυρκαγιά.*
- c) Όταν η θήκη μπαταριών είναι εκτός χρήσης, φυλάξτε την μακριά από άλλα μεταλλικά αντικείμενα όπως συνδετήρες, νομισματά, κλειδιά, καρφιά, βίδες ή άλλα μεταλλικά αντικείμενα μικρού μεγέθους που μπορούν να συνδέσουν τον ένα ακροδέκτη με τον άλλο.  
*Αν συνδέσετε μαζί τους ακροδέκτες μπαταριών ενδέχεται να προκληθούν εγκαυμάτα ή πυρκαγιά.*
- d) Υπό καταχρηστικές συνθήκες, ενδέχεται να εκτοξευτεί υγρό από την μπαταρία. Αποφύγετε την επαφή. Σε περίπτωση επαφής με το υγρό από σφάλμα, ξεπλύνετε με νερό. Αν το υγρό έρθει σε επαφή με τα μάτια, ξεπλύνετε με νερό και ζητήστε ιατρική βοήθεια.  
*Το υγρό που εκτοξεύεται από την μπαταρία μπορεί να προκαλέσει ερεθισμό ή εγκαυμάτα.*
- e) Μη χρησιμοποιείτε ένα τροφοδοτικό μπαταρίας ή εργαλείο που έχει υποστεί ζημιά ή έχει τροποποιηθεί.  
*Οι φθαρμένες ή τροποποιημένες μπαταρίες ενδέχεται να παρουσιάσουν απρόβλεπτη συμπεριφορά με αποτέλεσμα την πρόκληση φωτιάς, έκρηξης ή τραυματισμού.*
- f) Μην εκθέτετε ένα τροφοδοτικό μπαταρίας ή εργαλείο σε φωτιά ή υπερθέρμανση.  
*Η έκθεση σε φωτιά ή θερμοκρασία άνω των 130°C ενδέχεται να προκαλέσει έκρηξη.*
- g) Ακολουθήστε όλες τις οδηγίες σχετικά με τη φόρτιση, και μη φορτίζετε το τροφοδοτικό μπαταρίας ή το εργαλείο εκτός του εύρους θερμοκρασίας που καθορίζεται στις οδηγίες.  
*Η ακατάλληλη φόρτιση ή σε θερμοκρασίες εκτός του καθορισμένου εύρους μπορεί να καταστρέψει την μπαταρία και να αυξήσει τον κίνδυνο φωτιάς.*
- 6) Σέρβις
- a) Να δίνετε το ηλεκτρικό εργαλείο για σέρβις σε κατάλληλα εκπαιδευμένα άτομα και να χρησιμοποιείτε μόνο γνήσια ανταλλακτικά.  
*Με αυτόν τον τρόπο είστε σίγουροι για την ασφάλεια του ηλεκτρικού εργαλείου.*
- b) Μην επισκευάζετε ποτέ τροφοδοτικά μπαταρίας που έχουν υποστεί φθορά.  
*Η επισκευή των τροφοδοτικών μπαταρίας θα πρέπει να γίνεται μόνο από τον κατασκευαστή ή από εξουσιοδοτημένους τεχνικούς.*

## ΠΡΟΦΥΛΑΞΗ

Μακριά από τα παιδιά και τους αναπήρους.

Όταν δεν χρησιμοποιούνται, τα εργαλεία πρέπει να φυλάζονται μακριά από τα παιδιά και τους αναπήρους.



## ΠΡΟΕΙΔΟΠΟΙΗΣΕΙΣ ΑΣΦΑΛΕΙΑΣ ΨΑΛΪΔΙ ΜΠΟΡΝΤΟΥΡΑΣ

- a) **Μη χρησιμοποιείτε το ψαλίδι μπορντούρας σε κακές καιρικές συνθήκες, ειδικά όταν υπάρχει κίνδυνος κεραυνού.** Αυτό μειώνει τον κίνδυνο να χτυπηθεί από κεραυνό.
  - b) **Κρατήστε όλα τα καλώδια ρεύματος και τα καλώδια μακριά από την περιοχή κοπής.** Τα καλώδια ρεύματος ή τα καλώδια μπορεί να είναι κρυμμένα σε φράκτες ή θάμνους και μπορεί να κοπούν κατά λάθος από τη λεπίδα.
  - c) **Φοράτε πάντα εξοπλισμό για την προστασία των ματιών.** Ο επαρκής προστατευτικός εξοπλισμός θα μειώσει τον κίνδυνο απώλειας ακοής.
  - d) **Κρατήστε το ψαλίδι μπορντούρας μόνο από μονωμένες επιφάνειες λαβής, γιατί η λεπίδα μπορεί να έρθει σε επαφή με κρυφή καλωδίωση.** Οι λεπίδες που έρχονται σε επαφή με ένα «ζωντανό» σύρμα μπορεί να κάνουν τα εκτεθειμένα μεταλλικά μέρη του ψαλιδιού μπορντούρας «ζωντανά» και θα μπορούσαν να προκαλέσουν ηλεκτροπληξία στον χειριστή.
  - e) **Να κρατάτε τα μαλλιά σας, τα ρούχα σας και τα γάντια σας μακριά από κινούμενα μέρη. Μην αφαιρείτε κομμένο υλικό ή μην κρατάτε υλικό που πρόκειται να κοπεί όταν κινούνται οι λεπίδες.** Οι λεπίδες συνεχίζουν να κινούνται μετά την απενεργοποίηση του διακόπτη. Μια στιγμή απροσεξίας κατά τη χρήση ενός ψαλιδιού μπορντούρας μπορεί να προκαλέσει σοβαρό προσωπικό τραυματισμό.
  - f) **Κατά τον καθαρισμό μπλοκαρισμένου υλικού ή το σέρβις του ψαλιδιού μπορντούρας, βεβαιωθείτε ότι όλοι οι διακόπτες λειτουργίας είναι απενεργοποιημένοι και ότι η μπαταρία έχει αφαιρεθεί ή αποσυνδεθεί.** Η μη αναμενόμενη ενεργοποίηση του ψαλιδιού μπορντούρας κατά την εκκαθάριση του μπλοκαρισμένου υλικού ή το σέρβις μπορεί να οδηγήσει σε σοβαρό τραυματισμό.
  - g) **Μεταφέρετε το ψαλίδι μπορντούρας από τη λαβή με τη λεπίδα σταματημένη και προσέχοντας να μην ενεργοποιήσετε κανένα διακόπτη ρεύματος.** Η σωστή μεταφορά του ψαλιδιού μπορντούρας θα μειώσει τον κίνδυνο ακούσιας εκκίνησης και τον επακόλουθο τραυματισμό από τις λεπίδες.
  - h) **Κατά τη μεταφορά ή την αποθήκευση του ψαλιδιού μπορντούρας, χρησιμοποιείτε πάντα το κάλυμμα λεπίδων.** Η σωστή μεταφορά του ψαλιδιού μπορντούρας θα μειώσει τον κίνδυνο ακούσιας εκκίνησης και επακόλουθο τραυματισμού από τις λεπίδες.
- ## ΜΕΤΡΑ ΠΡΟΦΥΛΑΞΗΣ ΓΙΑ ΤΟ ΨΑΛΪΔΙ ΜΠΟΡΝΤΟΥΡΑΣ
1. Πριν ξεκινήσετε την εργασία, βεβαιωθείτε ότι δεν υπάρχουν καλώδια ρεύματος ή ξένα αντικείμενα, όπως συρμάτινοι φράχτες ή κρυφές καλωδιώσεις στην περιοχή εργασίας. Η λεπίδα μπορεί να έρθει σε επαφή με το καλώδιο ρεύματος και να προκληθεί ηλεκτροπληξία, σφάλματα γείωσης και άλλα ατυχήματα.
  2. Κρατάτε το εργαλείο σταθερά και με τα δύο χέρια κατά τη χρήση για να αποτραπεί τραυματισμός. **(Εικ. 1-Α)**
  3. Διατηρείτε τα χέρια σας και όλα τα μέρη του σώματός σας μακριά από τη λεπίδα για να αποτρέψετε επαφή που θα μπορούσε να οδηγήσει σε τραυματισμό.
  4. Βεβαιωθείτε ότι η λεπίδα και όλα τα εξαρτήματα είναι σωστά εγκατεστημένα. Η λανθασμένη εγκατάσταση θα μπορούσε να προκαλέσει τη χαλάρωση της λεπίδας ή των εξαρτημάτων οδηγώντας σε τραυματισμό.
  5. Βεβαιωθείτε ότι η λεπίδα δεν έχει σπάσει, παραμορφωθεί ή φθαρεί υπερβολικά πριν ξεκινήσετε την εργασία. Μην χρησιμοποιείτε λεπίδες σε αυτή την κατάσταση καθώς μπορεί να σπάσουν και να προκληθεί τραυματισμός.
  6. Μην χρησιμοποιείτε το εργαλείο για να κόψετε καλώδια, μεταλλικές πλάκες ή άλλα σκληρά αντικείμενα. Το εργαλείο μπορεί να υποστεί ζημία και να προκαλέσει τραυματισμό.
  7. Εάν το εργαλείο δεν λειτουργεί κανονικά και παράγει παράξενους θορύβους, απενεργοποιήστε το αμέσως και ζητήστε να το εξετάσουν και να το επιδιορθώσουν.
  8. Εάν το εργαλείο πέσει ή χτυπήσει επάνω σε ένα αντικείμενο, ελέγξτε τη λεπίδα και το σώμα για ζημιές, ρωγμές και παραμορφώσεις. Η χρήση κατεστραμμένης, παραμορφωμένης ή ραγιωμένης λεπίδας θα μπορούσε να οδηγήσει σε τραυματισμό.
  9. Μην αποσυναρμολογείτε τη λεπίδα. Αυτό ενδέχεται να οδηγήσει σε τραυματισμό.
  10. Αυτό το προϊόν παράγει δονήσεις κατά τη λειτουργία. Αυτό καθιστά τη μακρά συνεχόμενη εργασία κουραστική για το σώμα, συνεπώς αποφύγετε κακή στάση του σώματος κατά την εργασία και πραγματοποιείτε συχνά διαλείμματα. Επίσης κατά τις σύντομες περιόδους εργασίας, σταματήστε αμέσως την εργασία για να ξεκουραστείτε όταν τα δάχτυλα, τα χέρια, οι βραχίονες ή οι ώμοι σας κουραστούν.
  11. Χρησιμοποιείτε γάντια ή ρούχα για να προστατεύσετε τα χέρια σας κατά το χειρισμό της λεπίδας. Ο απρόσεκτος χειρισμός μπορεί να οδηγήσει σε τραυματισμό.
  12. Μην εκθέτετε τη λεπίδα σε υπερβολική πίεση κατά την κοπή καθώς η λεπίδα θα μπορούσε να υποστεί ζημία.
  13. Μετά την κοπή, η λεπίδα είναι εξαιρετικά καυτή. Μην την αγγίζετε για να αποφύγετε εγκαύματα.
  14. Το εργαλείο πρέπει να χρησιμοποιείται από χειριστή που στέκεται με ασφάλεια στο έδαφος. Μη χρησιμοποιείτε το εργαλείο σε σκάλα ή ασταθή θέση.
  15. Για να αποτραπεί απρόβλεπτα ατυχήματα, ποτέ μην αφήνετε το εργαλείο να λειτουργεί χωρίς επίβλεψη επάνω σε πάγκο ή στο δάπεδο.
  16. Μην εκθέτετε το εργαλείο σε εντομοκτόνα και άλλα χημικά. Αυτά τα χημικά θα μπορούσαν να προκαλέσουν ραγιώματα και άλλη ζημία.
  17. Μην ασφαλίζετε τον μπροστινό διακόπτη ή την πατημένη σκανδάλη. Αν τον ή την τραβήξετε κατά λάθος, η μονάδα μπορεί να ξεκινήσει ξαφνικά να δουλεύει, προκαλώντας τραυματισμό.
  18. Μη χρησιμοποιείτε το προϊόν αν το εργαλείο ή οι πόλοι της μπαταρίας (βάση μπαταρίας) είναι παραμορφωμένοι. Τοποθετώντας την μπαταρία θα μπορούσε να προκληθεί βραχυκύκλωμα που θα μπορούσε να οδηγήσει σε εκπομπή καπνού ή ανάφλεξη.
  19. Διατηρείτε τους ακροδέκτες του εργαλείου (βάση μπαταρίας) χωρίς γρέζια και σκόνη.
  - Πριν από τη χρήση, βεβαιωθείτε ότι δεν έχουν συσσωρευτεί γρέζια και σκόνη στην περιοχή των πόλων.
  - Κατά τη διάρκεια της χρήσης, προσπαθήστε να μην πέσουν γρέζια ή σκόνη από το εργαλείο στην μπαταρία.
  - Κατά την αναστολή λειτουργίας ή μετά τη χρήση, μην αφήνετε το εργαλείο σε μέρος όπου μπορεί να εκτεθεί σε γρέζια ή σκόνη. Διαφορετικά, θα μπορούσε να προκληθεί βραχυκύκλωμα που θα μπορούσε να οδηγήσει σε εκπομπή καπνού ή ανάφλεξη.



## ΠΡΟΣΩΘΕΤΕΣ ΠΡΟΕΙΔΟΠΟΙΗΣΕΙΣ ΑΣΦΑΛΕΙΑΣ

### Όταν αφαιρείτε τη θήκη λεπίδας ΠΡΟΕΙΔΟΠΟΙΗΣΗ

Βεβαιωθείτε ότι έχετε θέσει το εργαλείο εκτός λειτουργίας και αφαιρέστε την μπαταρία από το εργαλείο πριν να συνδέσετε και πριν να αφαιρέσετε τη θήκη της λεπίδας.

### ΠΡΟΣΟΧΗ

Για να αποτραπεί τραυματισμός, προσέχετε όταν τοποθετείτε τη λεπίδα στη θήκη λεπίδας.

### Όταν αλλάζετε ταχύτητα ΣΗΜΕΙΩΣΗ

Η μπαταρία πρέπει να είναι τοποθετημένη στο κύριο σώμα και η σκανδάλη της κύριας λαβής πρέπει να είναι τραβηγμένη διαφορετικά η δοκιμαστική λάμπα δεν πρόκειται να ανάψει, ακόμα και αν το κουμπί του επιλογέα είναι πατημένο.

### Κατά τη διάρκεια της χρήσης ΠΡΟΕΙΔΟΠΟΙΗΣΗ

- Για να αποτραπούν ατυχήματα, βεβαιωθείτε ότι δεν υπάρχουν άτομα στην περιοχή εργασίας.
  - Χρησιμοποιείτε προστατευτικά γυαλιά κατά την εργασία για να αποτραπεί τραυματισμός από κλαδάκια και πριονίδια.
  - Μην χρησιμοποιείτε το εργαλείο για να κόψετε καλώδια, μεταλλικές πλάκες ή άλλα σκληρά αντικείμενα. Το εργαλείο μπορεί να υποστεί ζημία και να προκαλέσει τραυματισμό.
- ΠΡΟΣΟΧΗ**
- Χρησιμοποιήστε ένα ζευγάρι φαλιδιών κοιμήματος για να κόψετε χοντρά κλαδιά πριν χρησιμοποιήσετε το καλλωπιστικό θάμνων.
  - Μην πιέζετε το εργαλείο για να μην σπάσει.
  - Σταματήστε το εργαλείο αμέσως, εάν η λεπίδα σταματήσει σε κάποιο πολύ βαρύ κλαδί. Μην αφήνετε τον κινητήρα να σταματήσει απότομα τη λειτουργία του, καθώς θα μπορούσε να προκαλέσει ζημία στον κινητήρα.
  - Χρησιμοποιείτε το μόνο για το κούρεμα θάμνων.

### ΣΗΜΕΙΩΣΗ

- Λιπάνετε (χρησιμοποιώντας λάδι ραπτομηχανής, ορυκτέλαιο κ.λπ.) τη λεπίδα πριν ξεκινήσετε και κατόπιν κάθε ώρα. Χρησιμοποιήστε μία κατάλληλη ποσότητα λαδιού και σκουπίστε περίσσιο λάδι.
- Κατά τη διάρκεια της εργασίας (για παράδειγμα, όταν κάνετε διαλείμματα) μην αφήνετε το εργαλείο σε κάποιο μέρος που είναι εκτεθειμένο σε άμεσο ηλιακό φως ή υψηλή θερμοκρασία. Αυτό θα αποτρέψει την κατάλληλη ψύξη και θα μπορούσε να οδηγήσει σε ζημία.
- Μην χρησιμοποιείτε το εργαλείο για εργασία που ξεπερνά τις δυνατότητές του. Αυτή η λειτουργία θα μπορούσε να προκαλέσει τον κινητήρα να κλειδώσει ή να επιβραδύνει και να το καταστρέψει.
- Μην χρησιμοποιείτε το εργαλείο για κοπή του γρασιδιού ή χόρτων. Γρασίδι ή χόρτα μπορεί να κολλήσουν στη λεπίδα.
- Κόψτε χοντρά κλαδιά πιέζοντας απαλά τις λεπίδες πάνω στο κλαδί.

## ΠΡΟΦΥΛΑΞΕΙΣ ΓΙΑ ΤΗΝ ΜΠΑΤΑΡΙΑ ΚΑΙ ΤΟΝ ΦΟΡΤΙΣΤΗ

1. Πάντοτε φορτίζετε την μπαταρία σε θερμοκρασία μεταξύ  $-10-40^{\circ}\text{C}$ . Μια θερμοκρασία  $-10^{\circ}\text{C}$  θα προκαλέσει υπερφόρτιση κάτι το οποίο είναι επικίνδυνο. Η μπαταρία δεν μπορεί να φορτιστεί σε θερμοκρασία μεγαλύτερη των  $40^{\circ}\text{C}$ . Η πιο κατάλληλη θερμοκρασία για φόρτιση είναι μεταξύ  $20-25^{\circ}\text{C}$ .
2. Μην χρησιμοποιείτε τον φορτιστή συνέχεια. Όταν ολοκληρωθεί μια φόρτιση, αφήστε τον φορτιστή για περίπου 15 λεπτά πριν από την επόμενη φόρτιση της μπαταρίας.
3. Μην επιτρέπεται να εισέρχονται ξένα υλικά στην οπή σύνδεσης της επαναφορτιζόμενης μπαταρίας.
4. Ποτέ μην αποσυναρμολογείτε την επαναφορτιζόμενη μπαταρία ή τον φορτιστή.
5. Ποτέ μην βραχυκυκλώνετε την επαναφορτιζόμενη μπαταρία.  
Η βραχυκύκλωση της μπαταρίας θα προκαλέσει μεγάλη τάση ηλεκτρικού ρεύματος και υπερθέρμανση. Η μπαταρία θα καεί ή θα υποστεί βλάβη.
6. Μην απορρίπτετε την μπαταρία στην φωτιά.  
Σε περίπτωση που η μπαταρία καεί ενδέχεται να εκραγεί.
7. Η χρήση μιας εξασθενημένης μπαταρίας θα προκαλέσει βλάβη στον φορτιστή.
8. Επιστρέψτε την μπαταρία στο κατάστημα από όπου την αγοράσατε μόλις η η ζωή της μπαταρίας μεταφόρτισης γίνει σύντομη για πρακτική χρήση. Μην απορρίπτετε την μπαταρία που έχει εξαντληθεί.
9. Μην εισάγετε κάποιο αντικείμενο στις εγκοπές αερισμού του φορτιστή.  
Η τοποθέτηση μεταλλικών ή εύφλεκτων αντικειμένων στον φορτιστή θα προκαλέσει ηλεκτροπληξία ή βλάβη στον φορτιστή.

## ΠΡΟΣΟΧΗ ΣΤΗΝ ΜΠΑΤΑΡΙΑ ΙΟΝΤΩΝ ΛΙΘΙΟΥ

Για την επέκταση του χρόνου διάρκειας της μπαταρίας ιόντων λιθίου υπάρχει η λειτουργία προστασίας που σταματά την ιοχή εξόδου.

Στις περιπτώσεις 1 έως 3 που περιγράφονται κατωτέρω, κατά τη χρήση του προϊόντος, ακόμη και αν τραβάτε τον διακόπτη ο κινητήρας ενδέχεται να σταματήσει. Αυτό δεν αποτελεί πρόβλημα αλλά είναι αποτέλεσμα της λειτουργίας προστασίας.

1. Όταν η υπόλοιπη ιοχή της μπαταρίας που απομένει τελειώσει, ο κινητήρας σταματάει.  
Στην περίπτωση αυτή θα πρέπει να τη φορτίσετε αμέσως.
2. Εάν υπάρχει υπερφόρτιση του εργαλείου ο κινητήρας ενδεχομένως να σταματήσει. Στην περίπτωση αυτή απελευθερώστε το διακόπτη του εργαλείου και περιορίστε τις αιτίες της υπερφόρτωσης. Έπειτα από αυτό μπορείτε να το χρησιμοποιήσετε πάλι.
3. Αν η μπαταρία υπερθερμανθεί υπό το φόρτο εργασίας, η ιοχή της μπαταρίας μπορεί να σταματήσει.  
Σε αυτήν την περίπτωση, διακόπτετε την χρήση της μπαταρίας και την αφήνετε να κρυώσει. Έπειτα από αυτό μπορείτε να το χρησιμοποιήσετε πάλι.

Παρακαλείστε, επίσης, να τηρείτε τις ακόλουθες προειδοποιήσεις και προφυλάξεις.

### ΠΡΟΕΙΔΟΠΟΙΗΣΗ

Για να αποφύγετε τυχόν διαρροή της μπαταρίας, παραγωγή θερμότητας, εκπομπή καπνού, έκρηξη ή ανάφλεξη, πρέπει να τηρείτε τις ακόλουθες προφυλάξεις.

# Ελληνικά

- Βεβαιωθείτε ότι δεν συσσωρεύονται γρέζια και σκόνη στην μπαταρία.
- Κατά την εργασία σας βεβαιωθείτε ότι δεν πέφτει γρέζι και σκόνη στην μπαταρία.
- Βεβαιωθείτε ότι τυχόν γρέζια και σκόνες που πέφτουν πάνω στο ηλεκτρικό εργαλείο την ώρα που εργάζεστε με αυτό, δεν συσσωρεύονται στη μπαταρία.
- Μην αποθηκεύετε αχρησιμοποίητες μπαταρίες σε σημείο εκτεθειμένο σε γρέζια και σκόνη.
- Πριν να αποθηκεύσετε μία μπαταρία, απομακρύνετε τυχόν γρέζια και σκόνες που πιθανόν να έχουν κολλήσει πάνω της και μην την αποθηκεύετε μαζί με μεταλλικά μέρη (βίδες, καρφιά, κ.λπ.).
- Μην τρυπάτε τη μπαταρία με αιχμηρά αντικείμενα όπως καρφιά, μην χτυπάτε με σφυρί, μην πατάτε, πετάτε ή υποβάλετε σε ισχυρούς κραδασμούς τη μπαταρία.
- Μην χρησιμοποιείτε μία εμφανώς κατεστραμμένη ή παραμορφωμένη μπαταρία.
- Μην τοποθετείτε τη μπαταρία με λάθος τρόπο.
- Μην συνδέετε απευθείας σε ηλεκτρική πρίζα ή στην υποδοχή του αναπτήρα στα αυτοκίνητα.
- Μην χρησιμοποιείτε τη μπαταρία για χρήση άλλη πέραν της προβλεπόμενης.
- Σε περίπτωση που δεν ολοκληρώνεται επιτυχώς η διαδικασία φόρτισης της μπαταρίας ακόμα και όταν έχει περάσει ο καθορισμένος χρόνος επαναφόρτισης, σταματήστε αμέσως οποιαδήποτε προσπάθεια επαναφόρτισης.
- Η μπαταρία δεν πρέπει να εκτίθεται σε υψηλή θερμοκρασία ή υψηλή πίεση, όπως στην περίπτωση φούρνου μικροκυμάτων, ξηραντήρα ή δοχείου υψηλής πίεσης.
- Απομακρύνετε αμέσως από τη φωτιά σε περίπτωση διαρροής ή δυσσομίας.
- Μην την χρησιμοποιείτε σε περιβάλλον με έντονο στατικό ηλεκτρισμό.
- Σε περίπτωση διαρροής της μπαταρίας, δυσσομίας, παραγωγής θερμότητας, αποχρωματισμού ή παραμόρφωσης της, ή σε περίπτωση που παρατηρηθεί κάτι μη φυσιολογικό κατά τη διάρκεια της χρήσης, της επαναφόρτισης ή της αποθήκευσης, αφαιρέστε την αμέσως από τον εξοπλισμό ή από τον φορτιστή της μπαταρίας και σταματήστε να την χρησιμοποιείτε.
- Μη βυθίζετε την μπαταρία σε υγρό ή μην αφήνετε υγρά να εισχωρήσουν στο εσωτερικό της. Η εισροή αγώγιμων υγρών, όπως το νερό, μπορεί να προκαλέσει βλάβη που οδηγεί σε φωτιά ή έκρηξη. Αποθηκεύετε την μπαταρία σας σε δροσερό, ξηρό μέρος, μακριά από καύσιμα και εύφλεκτα αντικείμενα. Πρέπει να αποφεύγονται οι ατμόσφαιρες με διαβρωτικά αέρια.

## ΠΡΟΣΟΧΗ

- Εάν διαρρεύσει υγρό από τη μπαταρία και έλθει σε επαφή με τα μάτια σας, μην τα τρίψετε, αλλά ξεπλύνετε πολύ καλά με καθαρό νερό όπως νερό βρύσης, και επικοινωνήστε αμέσως με κάποιο γιατρό. Διαφορετικά μπορεί το υγρό να προκαλέσει προβλήματα στα μάτια σας.
- Εάν διαρρεύσει υγρό στο δέρμα ή τα ρούχα σας, ξεπλύνετε καλά με καθαρό νερό, όπως νερό βρύσης, αμέσως. Υπάρχει το ενδεχόμενο να ερεθιστεί το δέρμα σας.
- Εάν διαπιστώσετε σκουριά, δυσσομία, υπερθέρμανση, αποχρωματισμό, παραμόρφωση, καλή ή άλλες ανωμαλίες κατά τη χρήση της μπαταρίας για πρώτη φορά, μην την χρησιμοποιήσετε, αλλά επιστρέψτε την στον υπεύθυνο προμηθευτή ή πωλητή.

## ΠΡΟΕΙΔΟΠΟΙΗΣΗ

Εάν ένα ηλεκτρικό αγώγιμο ξένο σώμα εισέλθει στους πόλους της μπαταρίας ιόντων λιθίου, μπορεί να προκύψει βραχυκύκλωμα με αποτέλεσμα τον κίνδυνο πυρκαγιάς. Παρακαλούμε προσέχετε τα παρακάτω κατά την αποθήκευση της μπαταρίας.

- Μην τοποθετείτε ηλεκτρικά αγώγιμα τεμάχια, καρφιά, ατσάλινα, χάλκινα ή άλλα σύρματα στη θήκη αποθήκευσης.
- Τοποθετείτε την μπαταρία είτε μέσα στο ηλεκτρικό εργαλείο ή αποθηκεύετε την πιέζοντας δυνατά στο κάλυμμα της μπαταρίας, έως ότου αποκαλυφθούν οι οπές εξαερισμού, ώστε να αποφευχθούν βραχυκυκλώματα. (Δείτε Εικ. 2)

## ΣΧΕΤΙΚΑ ΜΕ ΤΗ ΜΕΤΑΦΟΡΑ ΜΠΑΤΑΡΙΑΣ ΙΟΝΤΩΝ ΛΙΘΙΟΥ

Κατά τη μεταφορά μιας μπαταρίας ιόντων λιθίου, λάβετε τις ακόλουθες προφυλάξεις.

### ΠΡΟΕΙΔΟΠΟΙΗΣΗ

Ειδοποιήστε την εταιρεία μεταφορών ότι μία συσκευασία περιέχει μπαταρία ιόντων λιθίου, ενημερώστε την εταιρεία για την απόδοση ισχύος της, και ακολουθήστε τις οδηγίες της εταιρείας μεταφορών κατά τη διευθέτηση της μεταφοράς.

- Οι μπαταρίες ιόντων λιθίου που υπερβαίνουν την απόδοση ισχύος των 100 Wh θεωρούνται στην κατάταξη εμπορευμάτων ως Επικίνδυνο Φορτίο και θα χρειαστείτε ειδικές διαδικασίες υποβολής αιτήσεων.
- Για μεταφορά στο εξωτερικό, πρέπει να συμμορφώσετε με τους διεθνείς νόμους και κανόνες και κανονισμούς της χώρας προορισμού.

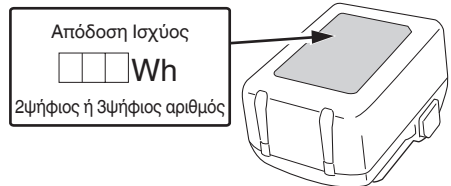

## ΠΡΟΦΥΛΑΞΕΙΣ Σ'ΥΝΔΕΣΗΣ ΣΥΣΚΕΥΗΣ USB (UC18YSL3)

Όταν εμφανιστεί κάποιο απροσδόκητο πρόβλημα, μπορεί να φθαρουν ή χαθούν τα δεδομένα σε μία συσκευή USB που είναι συνδεδεμένη με αυτό το προϊόν. Να φροντίζετε πάντα να δημιουργείτε αντίγραφα ασφαλείας των δεδομένων που περιλαμβάνονται στη συσκευή USB πριν από τη χρήση με αυτό το προϊόν.

Παρακαλούμε λάβετε υπόψη ότι η εταιρεία μας δεν φέρει καμία απολύτως ευθύνη για τυχόν δεδομένα που είναι αποθηκευμένα σε μια συσκευή USB τα οποία καταστραφούν ή χαθούν, ούτε για οποιαδήποτε βλάβη που μπορεί να εμφανιστεί σε μία συνδεδεμένη συσκευή.

### ΠΡΟΕΙΔΟΠΟΙΗΣΗ

- Πριν από τη χρήση, ελέγξτε το συνδετικό καλώδιο USB για τυχόν ελαττώματα ή βλάβη. Χρησιμοποιώντας ένα ελαττωματικό ή φθαρμένο καλώδιο USB μπορεί να προκληθεί εκπομπή καπνού ή ανάφλεξη.
- Όταν το προϊόν δεν χρησιμοποιείται, να καλύπτετε τη θύρα USB με το ελαστικό κάλυμμα. Συσώρευση σκόνης κτλ. στη θύρα USB μπορεί να προκαλέσει εκπομπή καπνού ή ανάφλεξη.

**ΣΗΜΕΙΩΣΗ**





- Μπορεί να υπάρξει μία περιστασιακή παύση κατά την επαναφόρτιση USB.
- Όταν δεν φορτίζεται μία συσκευή USB, αφαιρέστε τη συσκευή USB από τον φορτιστή.  
Αν δεν το κάνετε αυτό, ενδέχεται όχι μόνο να ελαττωθεί η διάρκεια ζωής της μπαταρίας μιας συσκευής USB, αλλά μπορεί επίσης να οδηγήσει σε απροσδόκητα ατυχήματα.
- Ενδέχεται να μην είναι δυνατή η φόρτιση ορισμένων συσκευών USB, ανάλογα με τον τύπο της συσκευής.

**ΠΕΡΙΓΡΑΦΗ ΑΡΙΘΜΗΜΕΝΩΝ ΤΕΜΑΧΙΩΝ (Εικ. 1 – Εικ. 9)**

①	Υποδιακόπτης
②	Δευτερεύουσα λαβή
③	Προστατευτικό
④	Λεπίδα
⑤	Ενεργοποίηση
⑥	Κύρια λαβή
⑦	Μπαταρία
⑧	Διακόπτης επιλογής
⑨	Λυχνία ένδειξης ταχύτητας κτυπημάτων
⑩	Οπές εξαερισμού
⑪	Ακροδέκτες
⑫	Κάλυμμα μπαταρίας
⑬	Θήκη λεπίδας
⑭	Διακόπτης ένδειξης επιπέδου φορτίου μπαταρίας
⑮	Λυχνία ένδειξης στάθμης μπαταρίας







**ΣΥΜΒΟΛΑ****ΠΡΟΕΙΔΟΠΟΙΗΣΗ**

Τα παρακάτω δείχνουν τα σύμβολα που χρησιμοποιούνται στο μηχάνημα. Βεβαιωθείτε ότι κατανοείτε τη σημασία τους πριν τη χρήση.

	CH3656DA / CH3672DA: Ψαλίδι μπορντούρας μπαταρίας
	Για τον περιορισμό του κινδύνου τραυματισμού, ο χρήστης πρέπει να διαβάσει το εγχειρίδιο οδηγιών χρήσης.
	Μην τον εκθέσετε σε βροχή.
	Μόνο για τις χώρες της ΕΕ Μην πετάτε τα ηλεκτρικά εργαλεία στον κάδο οικιακών απορριμμάτων! Σύμφωνα με την Ευρωπαϊκή Οδηγία 2012/19/ΕΕ περί ηλεκτρικών και ηλεκτρονικών συσκευών και την εφαρμογή της στην εθνική νομοθεσία, τα ηλεκτρικά εργαλεία που έχουν φτάσει στο τέλος της ζωής τους πρέπει να συλλέγονται ξεχωριστά και να επιστρέφονται για ανακύκλωση με τρόπο φιλικό προς το περιβάλλον.

	Φοράτε πάντα τον κατάλληλο εξοπλισμό για την προστασία των ματιών.
	Να φοράτε πάντοτε προστατευτικά ακοής.
	Κρατήστε τα χέρια μακριά από τη λεπίδα
	Ενεργοποίηση
	Απενεργοποίηση
	Αφαίρεση της μπαταρίας
	Κουμπί επιλογέα
	1 δοκιμαστική λάμπα αναμμένη: 1000 min <sup>-1</sup>
	2 δοκιμαστικές λάμπες αναμμένες: 1170 min <sup>-1</sup>
	3 δοκιμαστικές λάμπες αναμμένες: 1330 min <sup>-1</sup>
	4 δοκιμαστικές λάμπες αναμμένες: 1500 min <sup>-1</sup>

**Μπαταρία**

	Ανάβει; Το υπόλοιπο φορτίο της μπαταρίας είναι πάνω από το 75%.
	Ανάβει; Το υπόλοιπο φορτίο της μπαταρίας βρίσκεται στο 50%– 75%.
	Ανάβει; Το υπόλοιπο φορτίο της μπαταρίας βρίσκεται στο 25%– 50%.
	Ανάβει; Το υπόλοιπο φορτίο της μπαταρίας είναι λιγότερο από το 25%.
	Αναβοσβήνει; Το υπόλοιπο φορτίο της μπαταρίας είναι σχεδόν άδειο. Επαναφορτίστε την μπαταρία το συντομότερο δυνατό.
	Αναβοσβήνει; Η έξοδος ανεστάλη λόγω υψηλής θερμοκρασίας. Αφαιρέστε την μπαταρία από το εργαλείο και αφήστε τη να κρυώσει.
	Αναβοσβήνει; Η έξοδος ανεστάλη λόγω βλάβης ή δυσλειτουργίας. Το πρόβλημα ενδεχομένως να οφείλεται στην μπαταρία, οπότε παρακαλούμε επικοινωνήστε με τον αντιπρόσωπό σας.

## ΒΑΣΙΚΑ ΕΞΑΡΤΗΜΑΤΑ

Εκτός από την κύρια μονάδα (1 μονάδα), η συσκευασία περιέχει τα εξαρτήματα που αναφέρονται στην σελίδα 242.

Τα βασικά εξαρτήματα υπόκεινται σε αλλαγή χωρίς προειδοποίηση.

## ΕΦΑΡΜΟΓΕΣ

- Λεπτό κλάδεμα θάμνων
- Κλάδεμα και κόψιμο των δέντρων του κήπου

## ΤΕΧΝΙΚΑ ΧΑΡΑΚΤΗΡΙΣΤΙΚΑ

### 1. Ηλεκτρικό εργαλείο

Μοντέλο	CH3656DA	CH3672DA
Τάση	36 V	
Ταχύτητα χωρίς φορτίο	1000 – 1500 min <sup>-1</sup>	
Μέγεθος λεπίδας (Πλάτος κλαδέματος)	560 mm	720 mm
Διαθέσιμη μπαταρία για αυτό το εργαλείο*	Μπαταρία πολλαπλών βολτ	
Βάρος**	4,2 kg (Με προσαρτημένο το BSL36A18X) 4,5 kg (Με προσαρτημένο το BSL36B18X)	4,4 kg (Με προσαρτημένο το BSL36A18X) 4,6 kg (Με προσαρτημένο το BSL36B18X)
Χρόνος συνεχούς λειτουργίας (ανάλογα με τις συνθήκες εργασίας)	Περίπου 62,5 λεπτά	Περίπου 48 λεπτά

\* Οι υπάρχουσες μπαταρίες (BSL3660/3620/3626, σειρά BSL18xx κλπ.) δεν μπορούν να χρησιμοποιηθούν με αυτό το εργαλείο.

\*\* Σύμφωνα με τη Διαδικασία ΕΡΤΑ 01/2014

### 2. Μπαταρία

Μοντέλο	BSL36A18X
Τάση	36 V / 18 V (Αυτόματη Εναλλαγή*)
Χωρητικότητα μπαταρίας	2,5 Ah / 5,0 Ah (Αυτόματη Εναλλαγή*)
Διαθέσιμα ασύρματα προϊόντα**	Σειρά πολλαπλών βολτ, προϊόν 18 V
Διαθέσιμος φορτιστής	Συρόμενος φορτιστής για μπαταρίες ιόντων λιθίου

\* Το ίδιο το εργαλείο θα αλλάξει αυτόματα.

\*\* Παρακαλούμε δείτε τον γενικό μας κατάλογο για λεπτομέρειες.

### 3. Φορτιστής

Μοντέλο	UC18YSL3
Τάση φόρτισης	14,4 V – 18 V
Βάρος	0,6 κιλά

## ΣΗΜΕΙΩΣΗ

Εξαιτίας του συνεχιζόμενου προγράμματος έρευνας και ανάπτυξης της HiKOKI, τα τεχνικά χαρακτηριστικά που αναφέρονται εδώ μπορούν να αλλάξουν χωρίς προηγούμενη ειδοποίηση.

## ΦΟΡΤΙΣΗ

Πριν χρησιμοποιήσετε το ηλεκτρικό εργαλείο, φορτίστε την μπαταρία ως ακολούθως.

### <UC18YSL3>

#### 1. Συνδέστε το καλώδιο ρεύματος του φορτιστή στην υποδοχή.

Όταν συνδέετε το βύσμα του φορτιστή στην πρίζα, η λυχνία ένδειξης φόρτισης θα αναβοσβήνει με κόκκινο χρώμα. (Βλέπε Πίνακας 1)

#### 2. Τοποθετήστε την μπαταρία στο φορτιστή.

Τοποθετήστε με ασφάλεια την μπαταρία στο φορτιστή όπως φαίνεται στην **Εικ. 3** (στη σελίδα 2).

#### 3. Φόρτιση

Όταν τοποθετείτε μια μπαταρία στον φορτιστή, η φόρτιση θα ξεκινήσει και η ενδεικτική λυχνία φόρτισης θα αναβοσβήνει με μπλε χρώμα.

Όταν η μπαταρία φορτιστεί πλήρως, η λυχνία ένδειξης φόρτισης θα ανάψει σε πράσινο χρώμα. (Βλέπε Πίνακας 1)

#### (1) Ένδειξη λυχνίας ένδειξης φόρτισης

Οι ενδείξεις της λυχνίας ένδειξης φόρτισης θα είναι όπως εμφανίζονται στον **Πίνακα 1**, σύμφωνα με την κατάσταση του φορτιστή ή της επαναφορτιζόμενης μπαταρίας.



## Σχετικά με την ηλεκτρική εκκένωση σε περίπτωση νέων μπαταριών κλπ.

Εφόσον η εσωτερική χημική ουσία των νέων μπαταριών και των μπαταριών που δεν έχουν χρησιμοποιηθεί για μεγάλο χρονικό διάστημα δεν δραστηριοποιείται, η ηλεκτρική εκκένωση μπορεί να είναι χαμηλή όταν τις χρησιμοποιείτε για πρώτη και δεύτερη φορά. Αυτό αποτελεί προσωρινό φαινόμενο, και ο φυσιολογικός χρόνος που απαιτείται για την επαναφόρτιση θα αποκατασταθεί με την επαναφόρτιση των μπαταριών 2-3 φορές.

## Πώς να κάνετε τις μπαταρίες να αποδίδουν για περισσότερο χρόνο.

- (1) Επαναφορτίστε τις μπαταρίες πριν εξαντληθούν εντελώς. Όταν νιώσετε ότι η ισχύς των εργαλείων γίνεται πιο αδύναμη, σταματήστε τη χρήση του εργαλείου και επαναφορτίστε τη μπαταρία του. Αν συνεχίσετε να χρησιμοποιείτε το εργαλείο και να εκκενώνετε το ηλεκτρικό ρεύμα, η μπαταρία μπορεί να πάθει ζημιά και η διάρκεια ζωής της να μειωθεί.
- (2) Αποφεύγετε την επαναφόρτιση σε υψηλές θερμοκρασίες. Μία επαναφορτιζόμενη μπαταρία μπορεί να είναι ζεστή αμέσως μετά τη χρήση. Εάν αυτή η μπαταρία επαναφορτιστεί αμέσως μετά τη χρήση, η εσωτερική χημική ουσία θα φθαρεί και η διάρκεια ζωής της μπαταρίας θα μειωθεί. Αφήστε την μπαταρία και φορτίστε την αφού έχει κρυώσει για λίγο.

## ΣΤΕΡΕΩΣΗ ΚΑΙ ΛΕΙΤΟΥΡΓΙΑ

Ενέργεια	Εικόνα	Σελίδα
Εισαγωγή του καλύμματος μπαταρίας	2	2
Φόρτιση	3	2
Αφαίρεση και τοποθέτηση της μπαταρίας	4	2
Ενεργοποίηση	5	2
Απενεργοποίηση	6	3
Θήκη λεπίδας	7	3
Ρύθμιση ταχύτητας	8	3
Επίπεδο φορτίου μπαταρίας	9	3
Ακόνισμα της λεπίδας	10	3
Φόρτιση μίας συσκευής USB από ηλεκτρική πρίζα	11-a	4
Φόρτιση μίας συσκευής USB και μπαταρίας από ηλεκτρική πρίζα	11-b	4
Πώς να επαναφορτίσετε τη συσκευή USB	12	4
Κατά την ολοκλήρωση της φόρτισης της συσκευής USB	13	4
Επιλογή εξαρτημάτων	—	243

## ΣΧΕΤΙΚΑ ΜΕ ΤΗ ΣΥΣΚΕΥΗ USB

- Φόρτιση μίας συσκευής USB από ηλεκτρική πρίζα. (Εικ. 11-a)
- Φόρτιση μίας συσκευής USB και μπαταρίας από ηλεκτρική πρίζα. (Εικ. 11-b)
- Πώς να επαναφορτίσετε τη συσκευή USB. (Εικ. 12)
- Κατά την ολοκλήρωση της φόρτισης της συσκευής USB. (Εικ. 13)

## ΣΥΝΤΗΡΗΣΗ ΚΑΙ ΕΛΕΓΧΟΣ

### ΠΡΟΕΙΔΟΠΟΙΗΣΗ

- Βεβαιωθείτε ότι έχετε απενεργοποιήσει το εργαλείο και αφαιρέσει τη μπαταρία από το εργαλείο πριν πραγματοποιήσετε επιθεωρήσεις ή συντήρηση.
- Μην αποσυναρμολογείτε τη λεπίδα. Σε περίπτωση που δεν λάβετε υπόψη αυτή την προειδοποίηση, ενδέχεται να προκληθεί τραυματισμός.
- Χρησιμοποιείτε γάντια ή ρούχα για να προστατεύσετε τα χέρια σας κατά το χειρισμό της λεπίδας. Σε περίπτωση που δεν λάβετε υπόψη αυτή την προειδοποίηση, ενδέχεται να προκληθεί τραυματισμός.

### 1. Τρόχισμα της λεπίδας (Εικ. 10)

Μετακινήστε τη μεταλλική λίμα στην κατεύθυνση του βέλους για μεγάλο τρόχισμα και κατόπιν χρησιμοποιήστε πέτρα λαδιού για να δώσετε στη λεπίδα ένα καλό φινιρίσμα.

- (1) Χρησιμοποιήστε μία λεπτή μεταλλική λίμα ή μία με μεσαία τραχύτητα.
- (2) Καλύψτε την ελαίοπετρα με λάδι μηχανής (λάδι μοτοσικλέτας ή παρόμοιο).
- (3) Χρησιμοποιήστε ακονόπετρα για να αφαιρέσετε τυχόν φρέζες από το πίσω μέρος της γωνίας της λεπίδας.

### Πότε να τροχίζετε τη λεπίδα

Ενώ αυτό διαφέρει ανάλογα με τον τύπο των δέντρων που κλαδεύετε και τον πόσο συχνά το χρησιμοποιείτε, είναι καλό να τροχίζετε τη λεπίδα περίπου μία φορά τον χρόνο για να διατηρηθεί αιχμηρή.

### ΣΗΜΕΙΩΣΗ

Μην χρησιμοποιείτε νερό για να καθαρίσετε τη λεπίδα για να αποτρέψετε σκουριά ή άλλη ζημιά.

### 2. Λιπάνση της λεπίδας

Κατά το κλάδεμα, το χτύπημα κοντά στην κόψη της λεπίδας θα αυξήσει το φορτίο και θα φθείρει τη μπαταρία πιο γρήγορα. Χρησιμοποιήστε λάδι μηχανής (ή λάδι μοτοσικλέτας ή παρόμοιο) για να λιπάνετε τη λεπίδα και σκουπίστε τη λεπίδα με πανί.

Για να μην σκουριάσει η λεπίδα, βεβαιωθείτε ότι έχετε λιπάνει τη λεπίδα μετά τη χρήση και όταν δεν θα χρησιμοποιηθεί για μεγάλη χρονική περίοδο πριν την τοποθετήσετε στη θήκη της λεπίδας.

### 3. Έλεγχος των βιδών στερέωσης

Να ελέγχετε τακτικά όλες τις βίδες στερέωσης και να βεβαιωθείτε ότι έχουν σφίξει καλά. Σε περίπτωση που κάποια βίδα είναι χαλαρή, σφίξτε την άμεσα. Διαφορετικά μπορεί να προκύψει σοβαρός κίνδυνος.

### 4. Συντήρηση του κινητήρα

Η περιέλιξη της μονάδας κινητήρα αποτελεί την «βασική λειτουργία» του ηλεκτρικού εργαλείου. Ασκήστε δέουσα προσοχή ώστε η περιέλιξη να μην υφίσταται βλάβες και/ή να μην λερώνεται με λάδι ούτε να βρέχεται με νερό.

### 5. Επιθεώρηση των ακροδεκτών (εργαλείο και μπαταρία)

Ελέγξτε για να βεβαιωθείτε ότι δεν έχουν συσσωρευτεί γρέζια και σκόνη στους ακροδέκτες. Σε ορισμένες περιπτώσεις ελέγχετε πριν, κατά τη διάρκεια και μετά τη λειτουργία.

### ΠΡΟΕΙΔΟΠΟΙΗΣΗ

Απομακρύνετε τυχόν γρέζια ή σκόνη που ενδέχεται να έχουν μαζευτεί στους ακροδέκτες.

Διαφορετικά, ενδέχεται να εμφανιστεί δυσλειτουργία.

### 6. Καθαρισμός του εξωτερικού

Όταν το καλλωπιστικό θάμνων λερωθεί, σκουπίστε με ένα μαλακό και στεγνό ύφασμα υγραμένο με σαπουνόνερο. Μην χρησιμοποιήσετε διαλυτικά που περιέχουν χλώριο, βενζίνη ή διαλυτικά μπιονιάς, επειδή λιώνουν τα πλαστικά.



**7. Μεταφορά του εργαλείου**

Αφαιρέστε την μπαταρία και δέστε τη θήκη της λεπίδας στη λεπίδα πριν να μεταφέρετε αυτό το εργαλείο. Αν το μεταφέρετε χωρίς τη θήκη της λεπίδας, η λεπίδα μπορεί να έρθει σε επαφή με το σώμα σας, προκαλώντας τραυματισμό.

**8. Αποθήκευση**

Αποθηκεύετε το ηλεκτρικό εργαλείο και την μπαταρία σε χώρο όπου η θερμοκρασία είναι μικρότερη από 40°C και μακριά από παιδιά.

**ΣΗΜΕΙΩΣΗ**

Αποθήκευση Μπαταριών Ιόντων Λιθίου.

Βεβαιωθείτε ότι οι μπαταρίες ιόντων λιθίου είναι πλήρως φορτισμένες πριν να τις αποθηκεύσετε.

Τυχόν παρατεταμένη αποθήκευση (3 μήνες ή παραπάνω) μπαταριών με χαμηλό φορτίο μπορεί να έχει ως αποτέλεσμα την υποβάθμιση της απόδοσης, μειώνοντας σημαντικά τον χρόνο χρήσης της μπαταρίας ή καθιστώντας τις μπαταρίες ανίκανες στην κατακράτηση φορτίου.

Ωστόσο, ο σημαντικά μειωμένος χρόνος χρήσης της μπαταρίας μπορεί να ανακτηθεί με την επαναληπτική φόρτιση και χρήση των μπαταριών δυο έως πέντε φορές. Εάν ο χρόνος χρήσης της μπαταρίας είναι εξαιρετικά σύντομος παρά την επανειλημμένη φόρτιση και χρήση, εξετάστε τις μπαταρίες.

**ΠΡΟΣΟΧΗ**

Κατά τον έλεγχο και τη συντήρηση των ηλεκτρικών εργαλείων, οι κανόνες ασφαλείας και οι κανονισμοί που υπάρχουν σε κάθε χώρα πρέπει να ακολουθούνται.

**Σημαντική ειδοποίηση για τις μπαταρίες στα ηλεκτρικά εργαλεία της HiKOKI χωρίς καλώδιο**

Να χρησιμοποιείτε πάντα κάποια από τις καθορισμένες γνήσιες μπαταρίες. Δεν μπορούμε να εγγυηθούμε για την ασφάλεια και την απόδοση του ασύρματου ηλεκτρικού μας εργαλείου όταν χρησιμοποιείται με μπαταρίες διαφορετικές από αυτές που έχουν καθοριστεί από εμάς, ή όταν η μπαταρία αποσυναρμολογείται και τροποποιείται (όπως στην περίπτωση αποσυναρμολόγησης και αντικατάστασης των στοιχείων ή άλλων εσωτερικών μερών).

**ΕΓΓΥΗΣΗ**

Εγγυώμαστε για τα εργαλεία HiKOKI Power Tools σύμφωνα με τον θεσμικό κανονισμό/ειδικό κανονισμό της χώρας. Η παρούσα εγγύηση δεν καλύπτει ελαττώματα ή ζημιές λόγω κακής χρήσης, κακομεταχείρισης ή φυσιολογικής φθοράς. Σε περίπτωση παραπόνων παρακαλούμε αποστείλετε το Power Tool χωρίς να το αποσυναρμολογήσετε μαζί με το ΠΙΣΤΟΠΟΙΗΤΙΚΟ ΕΓΓΥΗΣΗΣ το οποίο βρίσκεται στο τέλος των εν λόγω οδηγιών χειρισμού, σε Εξουσιοδοτημένο Κέντρο Εξυπηρέτησης της HiKOKI.

**Πληροφορίες που αφορούν τον εκπεμπόμενο θόρυβο και τη δόνηση**

Οι τιμές μετρήθηκαν σύμφωνα με το EN62841 και βρέθηκαν σύμφωνα με το ISO 4871.

Μετρηθείσα στάθμη ηχητικής ισχύος A: 91 dB (A)

Μετρηθείσα στάθμη ηχητικής πίεσης A: 83 dB (A)

Περιθώριο Σφάλματος K: 3 dB (A).

Φοράτε προστατευτικά αυτιών.

Συνολικές τιμές δόνησης (διανυσματικό άθροισμα τριαξονικού καλωδίου) που καθορίζονται σύμφωνα με το πρότυπο EN62841

Χωρίς φορτίο:

$a_h = 2,2 \text{ m/s}^2$ , Περιθώριο Σφάλματος K = 1,5 m/s<sup>2</sup>

Η δηλωμένη συνολική τιμή κραδασμών και η δηλωμένη τιμή εκπομπής θορύβου έχουν μετρηθεί σύμφωνα με μια τυπική μέθοδο δοκιμής και μπορούν να χρησιμοποιηθούν για τη σύγκριση ενός εργαλείου με ένα άλλο.

Μπορούν επίσης να χρησιμοποιηθούν σε μια προκαταρκτική αξιολόγηση της έκθεσης.

**ΠΡΟΕΙΔΟΠΟΙΗΣΗ**

○ Η εκπομπή κραδασμών και θορύβου κατά την πραγματική χρήση του ηλεκτρικού εργαλείου μπορεί να διαφέρει από τη δηλωμένη συνολική τιμή, ανάλογα με τους τρόπους χρήσης του εργαλείου, ειδικά το είδος του προς επεξεργασία τεμαχίου εργασίας και

○ Καθορίστε μέτρα ασφαλείας για την προστασία του χειριστή που βασίζονται σε μία εκτίμηση της έκθεσης στις πραγματικές συνθήκες χρήσης (λαμβάνοντας υπόψη όλα τα μέρη του κύκλου λειτουργίας όπως τον χρόνο που το εργαλείο είναι κλειστό και το διάστημα όπου είναι ανενεργό εκτός από τον χρόνο της σκανδάλης).

**ΣΗΜΕΙΩΣΗ**

Εξαιτίας του συνεχιζόμενου προγράμματος έρευνας και ανάπτυξης της HiKOKI, τα τεχνικά χαρακτηριστικά που αναφέρονται εδώ μπορούν να αλλάξουν χωρίς προηγούμενη ειδοποίηση.



## ΕΠΙΛΥΣΗ ΠΡΟΒΛΗΜΑΤΩΝ

Χρησιμοποιήστε τις επιθεωρήσεις του παρακάτω πίνακα εάν το εργαλείο δεν λειτουργεί φυσιολογικά. Εάν τα παρακάτω δεν επιλύουν το πρόβλημα, επικοινωνήστε με την αντιπρόσωπο σας ή με το εξουσιοδοτημένο κέντρο εξυπηρέτησης της HiKOKI.

### 1. Ηλεκτρικό εργαλείο

Σύμπτωμα	Πιθανή αιτία	Αποκατάσταση
Το εργαλείο δεν λειτουργεί.	Δεν υπάρχει εναπομένουσα ισχύ στην μπαταρία	Φορτίστε την μπαταρία.
	Η μπαταρία δεν έχει εγκατασταθεί σωστά.	Αφαιρέστε τη μπαταρία αποθήκευσης από το διαμέρισμα της μπαταρίας στο εργαλείο και ελέγξτε εάν υπάρχει ξένο υλικό. Επίσης, ελέγξτε τα ηλεκτρόδια της μπαταρίας για βρωμιά. Βεβαιωθείτε ότι πιέσατε τη μπαταρία προς τα μέσα μέχρι να ασφαλίσει στη θέση της.
	Ξένα υλικά είναι κολλημένα στη λεπίδα.	Όταν υπάρχει ξένο υλικό στη λεπίδα, βγάλτε τη μπαταρία και χρησιμοποιήστε τσιμπίδα ή παρόμοιο εργαλείο για να το αφαιρέσετε. Προσέχετε ιδιαίτερως εφόσον το εργαλείο μπορεί να αρχίσει να λειτουργεί, όταν αφαιρεθεί το ξένο υλικό. Φθορά ή σκουριά μπορεί επίσης να αποτρέψει τη λειτουργία της λεπίδας. Χρησιμοποιήστε μία συμμάτινη βούρτσα ή παρόμοιο εργαλείο για να αφαιρέσετε τη φθορά ή τη σκουριά.
	Το εργαλείο έχει χρησιμοποιηθεί για βαριές εργασίες.	Αυτό είναι το αποτέλεσμα μίας λειτουργίας που προστατεύει τη μπαταρία απενεργοποιώντας τον κινητήρα, όταν το εργαλείο εκτεθεί σε υπερβολικό φορτίο. Απελευθερώστε τον διακόπτη και αφαιρέστε αυτό που προκάλεσε το υπερβολικό φορτίο και τραβήξτε προς τα πίσω τον διακόπτη για να συνεχίσετε την εργασία.
Το εργαλείο δεν κόβει καλά.	Η λεπίδα έχει αμβλυνθεί.	Χρησιμοποιήστε μία συμμάτινη βούρτσα ή άλλο εργαλείο για να απομακρύνετε τη φθορά και τη σκουριά και χρησιμοποιήστε μία λίμα ή ακονόπετρα για ακονίσετε τη λεπίδα. Εάν αυτές οι προσπάθειες αποτύχουν να κάνουν τη λεπίδα πιο αιχμηρή, η λεπίδα έχει φτάσει στο τέλος της ζωής λειτουργίας της. Αντικαταστήστε τη λεπίδα με καινούργια.
	Η λεπίδα σταμάτησε γιατί χρησιμοποιήθηκε για να κόψετε ένα κλαδί το πλάτος του οποίου ξεπερνά τη δυνατότητα κοπής της λεπίδας. <b>ΣΗΜΕΙΩΣΗ</b> Εργασία που θα προκαλεί επαναλαμβανόμενη διακοπή της λεπίδας θα προκαλέσει τελικά ζημιά στον κινητήρα.	Ορισμένα δέντρα κήπου έχουν ξύλο που είναι πολύ σκληρό και μπορεί να ξεπερνά τη δυνατότητα του εργαλείου ακόμα κι αν το πλάτος του είναι εντός της κανονικής δυνατότητάς του. Χρησιμοποιήστε ένα ψαλίδι κοψίματος για να αφαιρέσετε χοντρά κλαδιά πριν ξεκινήσετε την εργασία.  Ένα ελλειπτικό κόψιμο μπορεί επίσης να ξεπεράσει τη δυνατότητα του εργαλείου εφόσον το μήκος κοπής αυξάνεται. Βεβαιωθείτε ότι κόβετε χοντρά κλαδιά στις σωστές γωνίες.
Το εργαλείο σταμάτησε ξαφνικά	Το εργαλείο υπερφορτώθηκε	Απαλλαγείτε από το πρόβλημα που προκαλεί την υπερφόρτωση.
	Η μπαταρία έχει υπερθερμανθεί.	Αφήστε την μπαταρία να κρυώσει.
Η μπαταρία δεν μπορεί να εγκατασταθεί	Έχετε επιχειρήσει να εγκαταστήσετε μια μπαταρία διαφορετική από αυτή που καθορίζεται για το εργαλείο.	Παρακαλούμε εγκαταστήστε μία μπαταρία πολλαπλών βολτ.

## 2. Φορτιστής

Σύμπτωμα	Πιθανή αιτία	Αποκατάσταση
Η λάμπα ένδειξης φόρτισης αναβοσβήνει γρήγορα σε μοβ χρώμα, και η φόρτιση της μπαταρίας δεν ξεκινά.	Η μπαταρία δεν έχει εισαχθεί πλήρως.	Τοποθετήστε καλά την μπαταρία.
	Υπάρχει ξένο υλικό στον πόλο της μπαταρίας ή όπου η μπαταρία είναι τοποθετημένη.	Απομακρύνετε το ξένο υλικό.
Η λάμπα ένδειξης φόρτισης αναβοσβήνει σε κόκκινο χρώμα, και η φόρτιση της μπαταρίας δεν ξεκινά.	Η μπαταρία δεν έχει εισαχθεί πλήρως.	Τοποθετήστε καλά την μπαταρία.
	Η μπαταρία έχει υπερθερμανθεί.	Εάν αφεθεί ήσυχη, η μπαταρία θα αρχίσει να φορτίζεται αυτόματα αν μειωθεί η θερμοκρασία της, αλλά αυτό μπορεί να μειώσει τη διάρκεια ζωής της μπαταρίας. Συνιστάται η μπαταρία να κρυώσει σε καλά αεριζόμενο μέρος μακριά από άμεσο ηλιακό φως πριν την φορτίσετε.
Ο χρόνος χρήσης της μπαταρίας είναι σύντομος παρόλο που η μπαταρία είναι πλήρως φορτισμένη.	Η διάρκεια ζωής της μπαταρίας έχει εξαντληθεί.	Αντικαταστήστε την μπαταρία με μία νέα.
Η μπαταρία αργεί να φορτιστεί.	Η θερμοκρασία της μπαταρίας, του φορτιστή, ή του περιβάλλοντος χώρου είναι εξαιρετικά χαμηλή.	Φορτίστε την μπαταρία σε εσωτερικό χώρο ή σε άλλο πιο ζεστό περιβάλλον.
	Τα ανοίγματα εξαερισμού του φορτιστή φράσσονται, προκαλώντας υπερθέρμανση στα εσωτερικά εξαρτήματά του.	Αποφύγετε την έμφραξη των ανοιγμάτων εξαερισμού.
	Ο ανεμιστήρας ψύξης δεν λειτουργεί.	Επικοινωνήστε με ένα Εξουσιοδοτημένο Κέντρο Εξυπηρέτησης της HiKOKI για επισκευές.
Η λάμπα τροφοδοσίας USB έχει απενεργοποιηθεί και η συσκευή USB έχει σταματήσει τη φόρτιση.	Η χωρητικότητα της μπαταρίας έχει μειωθεί.	Αντικαταστήστε την μπαταρία με μία που να διαθέτει εναπομένονα χωρητικότητα.
		Συνδέστε το καλώδιο ρεύματος του φορτιστή σε μια πρίζα ρεύματος.
Η λάμπα τροφοδοσίας USB δεν σβήνει παρόλο που έχει ολοκληρωθεί η φόρτιση της συσκευής USB.	Η λάμπα τροφοδοσίας USB ανάβει σε πράσινο χρώμα για να υποδείξει ότι είναι δυνατή η φόρτιση με USB.	Αυτό δεν αποτελεί δυσλειτουργία.
Δεν είναι σαφής η κατάσταση φόρτισης της συσκευής USB, ή εάν έχει ολοκληρωθεί η φόρτιση της.	Η λάμπα τροφοδοσίας USB δεν σβήνει ακόμη και όταν έχει ολοκληρωθεί η φόρτιση.	Ελέγξτε εάν φορτίζεται η συσκευή USB για να επιβεβαιώσετε την κατάσταση φόρτισής της.
Η φόρτιση μιας συσκευής USB διακόπτεται στη μέση.	Ο φορτιστής είχε συνδεθεί σε ηλεκτρική πρίζα ενώ η συσκευή USB φορτιζόταν χρησιμοποιώντας την μπαταρία ως πηγή τροφοδοσίας.	Αυτό δεν αποτελεί δυσλειτουργία. Ο φορτιστής διακόπτει τη φόρτιση με USB για περίπου 5 δευτερόλεπτα όταν διαφοροποιεί τις πηγές τροφοδοσίας.
	Μία μπαταρία είχε εισαχθεί στον φορτιστή ενώ η συσκευή USB φορτιζόταν με τη χρήση πρίζας ρεύματος ως πηγή τροφοδοσίας.	
Η φόρτιση της συσκευής USB διακόπτεται στη μέση όταν η μπαταρία και η συσκευή USB φορτίζονται ταυτόχρονα.	Η μπαταρία έχει φορτιστεί πλήρως.	Αυτό δεν αποτελεί δυσλειτουργία. Ο φορτιστής διακόπτει τη φόρτιση με USB για περίπου 5 δευτερόλεπτα ενώ ελέγχει αν η μπαταρία έχει ολοκληρώσει με επιτυχία τη φόρτιση.
Η φόρτιση της συσκευής USB δεν ξεκινά όταν η μπαταρία και η συσκευή USB φορτίζονται ταυτόχρονα.	Το εναπομένον φορτίο της μπαταρίας είναι πολύ χαμηλό.	Αυτό δεν αποτελεί δυσλειτουργία. Όταν το φορτίο της μπαταρίας φτάσει σε ένα συγκεκριμένο επίπεδο, ξεκινάει αυτόματα η φόρτιση με USB.

## OSTRZEŻENIA I WSKAZÓWKI BEZPIECZEŃSTWA

Zwracać szczególną uwagę na zapisy poprzedzone następującymi słowami:

### OSTRZEŻENIE

Wskazuje na duże prawdopodobieństwo poważnych obrażeń lub utraty życia w przypadku nieprzestrzegania instrukcji.

### UWAGA

Wskazuje na prawdopodobieństwo obrażeń lub uszkodzenie wyposażenia w przypadku nieprzestrzegania instrukcji.

### WSKAZÓWKA

Pomocne informacje na temat poprawnego funkcjonowania i użytkowania.

## OGÓLNE WSKAZÓWKI BEZPIECZEŃSTWA DOTYCZĄCE ELEKTRONARZĘDZI

### ⚠ OSTRZEŻENIE

Należy zapoznać się ze wszystkimi wskazówkami bezpieczeństwa, instrukcjami, ilustracjami i danymi technicznymi tego elektronarzędzia.

Nieprzestrzeganie wszystkich wymienionych poniżej instrukcji może być przyczyną porażenia prądem, pożaru i/lub poważnych obrażeń.

Ostrzeżenia i wskazówki bezpieczeństwa należy zachować do wglądu.

Wykorzystywane w treści wskazówek bezpieczeństwa określenie „elektronarzędzie” odnosi się do narzędzi zasilanych z sieci elektrycznej (przewodowych) lub z akumulatora (beprzewodowych).

### 1) Bezpieczeństwo na stanowisku pracy

a) Stanowisko pracy należy utrzymywać w czystości i odpowiednio oświetlać.

Nieporządek lub nieodpowiednie oświetlenie stanowiska pracy może być przyczyną wypadków.

b) Elektronarzędzi nie należy użytkować w miejscach zagrożonych wybuchem, na przykład w pobliżu łatwopalnych cieczy, gazów lub pyłów. Pracujące elektronarzędzie wytwarza iskry, które mogą spowodować zapłon pyłu lub oparów.

c) Dzieci oraz osoby postronne powinny pozostawać z dala od pracującego elektronarzędzia.

Dekonzcentracja może być przyczyną utraty kontroli nad elektronarzędziem.

### 2) Bezpieczeństwo elektryczne

a) Wtyczka elektronarzędzia musi pasować do gniazda sieciowego. Wtyczki nie wolno w jakikolwiek sposób modyfikować. Elektronarzędzia posiadające uziemienie nie powinny być użytkowane z wtyczkami przejściowymi.

Użytkowanie niemodyfikowanych wtyczek oraz korzystanie z odpowiednich gniazd sieciowych zmniejsza ryzyko porażenia prądem.

b) Należy unikać kontaktu z powierzchniami jakichkolwiek uziemionych elementów, takich jak rury, grzejniki, kuchenki lub chłodziarki.

Ryzyko porażenia prądem wzrasta, gdy ciało jest uziemione.

c) Elektronarzędzi nie wolno narażać na działanie deszczu lub wilgoci.

Obecność wody wewnątrz elektronarzędzia zwiększa ryzyko porażenia prądem.

d) Przewodu zasilającego nie wolno używać w sposób niezgodny z jego przeznaczeniem. Przewodu zasilającego nie wolno używać do przenoszenia bądź ciągnięcia elektronarzędzia, ani do odłączania go od zasilania.

Przewód zasilający należy chronić przed kontaktem ze źródłami ciepła, olejem, ostrymi krawędziami lub poruszającymi się częściami.

Uszkodzony lub zapętlony przewód zasilający zwiększa ryzyko porażenia prądem.

e) W przypadku użytkowania elektronarzędzia na wolnym powietrzu należy korzystać z przedłużaczy do tego celu przeznaczonych.

Używanie przedłużaczy przeznaczonych do pracy na wolnym powietrzu zmniejsza ryzyko porażenia prądem.

f) Jeżeli praca elektronarzędziem musi być wykonywana w miejscu o dużej wilgotności, należy zawsze korzystać ze źródła zasilania zabezpieczonego wyłącznikiem różnicowoprądowym.

Korzystanie z wyłącznika różnicowoprądowego zmniejsza ryzyko porażenia prądem.

### 3) Bezpieczeństwo osobiste

a) Podczas użytkowania elektronarzędzia należy zachowywać ostrożność, koncentrować się na wykonywanej pracy i postępować zgodnie z zasadami zdrowego rozsądku.

Elektronarzędzia nie powinny być użytkowane przez osoby zmęczone lub znajdujące się pod wpływem substancji odurzających, alkoholu bądź lekarstw.

Chwila nieuwagi podczas użytkowania elektronarzędzia może być przyczyną poważnych obrażeń.

b) Należy używać wyposażenia ochronnego. Należy zawsze nosić okulary ochronne.

Stosowane – odpowiednio do panujących warunków – wyposażenie ochronne, takie jak maska przeciwpyłowa, obuwie antypoślizgowe, kask lub słuchawki ochronne, zmniejsza ryzyko odniesienia obrażeń.

c) Należy uniemożliwić przypadkowe uruchomienie. Przed podłączeniem

elektronarzędzia do gniazda zasilania i/lub zestawu akumulatorowego, a także przed podniesieniem lub przeniesieniem go, należy upewnić się, że wyłącznik znajduje się w położeniu wyłączenia.

Ze względów bezpieczeństwa nie należy przenosić elektronarzędzi, trzymając palec na wyłączniku, ani podłączać do zasilania elektronarzędzi, których wyłącznik znajduje się w położeniu włączenia.

d) Przed włączeniem elektronarzędzia usunąć wszystkie klucze regulacyjne.

Pozostawienie klucza regulacyjnego połączonego z częścią obrotową elektronarzędzia może być przyczyną obrażeń.

e) Nie sięgać elektronarzędziem zbyt daleko. Należy zawsze pamiętać o stabilnej postawie i zachowaniu równowagi.

Zapewnia to lepsze panowanie nad elektronarzędziem w nieoczekiwanych sytuacjach.

- f) Należy nosić odpowiednią odzież. Nie nosić luźnej odzieży ani biżuterii. Chronić włosy i odzież przed kontaktem z ruchomymi częściami urządzenia.  
*Luźna odzież, biżuteria lub długie włosy mogą zostać pochwycone i wciągnięte przez ruchome części narzędzia.*
- g) Jeżeli elektronarzędzie wyposażone jest w złącze dla urządzenia do odprowadzania i gromadzenia pyłów, należy pamiętać o właściwym podłączeniu i poprawnym użytkowaniu takiego urządzenia.  
*Korzystanie z urządzeń do odprowadzania i gromadzenia pyłu zmniejsza zagrożenia związane z obecnością pyłu.*
- h) Nie pozwól, aby wprawa osiągnięta w wyniku częstego korzystania z narzędzi pozwalała na bez troskę i ignorowanie zasad bezpieczeństwa narzędzi.  
*Nieostrożne działanie może spowodować poważne obrażenia w ciągu ułamka sekundy.*
- 4) **Obsługa i konserwacja elektronarzędzi**
- a) Nie używać elektronarzędzia ze zbyt dużą siłą. Należy wykorzystywać elektronarzędzie odpowiednio dla wykonywanej pracy.  
*Elektronarzędzie przeznaczone do wykonania określonej pracy wypełni swoje zadanie lepiej i w sposób bardziej bezpieczny, jeżeli praca będzie wykonywana z zalecaną prędkością.*
- b) Nie należy użytkować elektronarzędzia, którego wyłącznik jest uszkodzony.  
*Każde elektronarzędzie, które nie może być właściwie włączane ani wyłączane, stanowi zagrożenie i musi zostać naprawione.*
- c) Przed przystąpieniem do jakichkolwiek regulacji bądź wymiany akcesoriów oraz kiedy elektronarzędzie nie będzie używane przez dłuższy czas, należy odłączyć wtyczkę elektronarzędzia od źródła zasilania i/lub odłączyć od elektronarzędzia zestaw akumulatorowy (jeśli jest to możliwe).  
*Powymusze środki bezpieczeństwa mają na celu wyeliminowanie ryzyka przypadkowego uruchomienia urządzenia.*
- d) Nieużywane elektronarzędzia powinny być przechowywane w miejscu niedostępnym dla dzieci; osobom, które nie znają zasad obsługi elektronarzędzi lub niniejszych zaleceń nie wolno udzielać pozwolenia na użytkowanie elektronarzędzia.  
*Użytkowanie elektronarzędzi przez osoby, które nie zostały właściwie poinstruowane, może stanowić zagrożenie.*
- e) Elektronarzędzia i akcesoria należy konserwować. Przed rozpoczęciem pracy należy sprawdzić, czy ruchome części są poprawnie umieszczone, czy nie są zakleszczone lub uszkodzone i czy nie występują jakiegokolwiek inne okoliczności, które mogłyby uniemożliwić bezpieczną pracę elektronarzędzia. W razie uszkodzenia przed kolejnym użyciem elektronarzędzie musi zostać naprawione.  
*Wiele wypadków następuje z powodu nieprawidłowej konserwacji elektronarzędzi.*
- f) Narzędzia tnące powinny być zawsze ostre i czyste.  
*Narzędzia tnące powinny być utrzymywane we właściwym stanie, z odpowiednio ostrymi krawędziami tnącymi – zmniejsza to ryzyko zakleszczenia narzędzia i ułatwia kontrolę nad nim.*
- g) Elektronarzędzia, akcesoria, wiertła, narzędzia tnące itp. należy zawsze obsługiwać w sposób zgodny z zaleceniami niniejszej instrukcji, biorąc pod uwagę warunki robocze oraz rodzaj wykonywanej pracy.  
*Używanie elektronarzędzia w celach niezgodnych z jego przeznaczeniem może stanowić zagrożenie.*
- h) Utrzymywać uchwyty i powierzchnie chwytania suche, czyste i wolne od oleju i smaru.  
*Słiskie uchwyty i powierzchnie chwytania uniemożliwiają bezpieczną obsługę i kontrolę narzędzia w nieoczekiwanych sytuacjach.*
- 5) **Obsługa i konserwacja elektronarzędzia akumulatorowego**
- a) Do ładowania można wykorzystywać wyłącznie ładowarki wymienione przez producenta.  
*Ładowarka właściwa dla ładowania konkretnego typu zestawów akumulatorowych może wywołać pożar, jeśli zostanie użyta do ładowania innego typu zestawów akumulatorowych.*
- b) Do zasilania elektronarzędzi należy używać wyłącznie przeznaczonych dla nich zestawów akumulatorowych.  
*Używanie innych zestawów akumulatorowych może być przyczyną obrażeń lub pożaru.*
- c) Jeśli zestaw akumulatorowy nie jest używany, należy go przechowywać z dala od innych metalowych przedmiotów, takich jak spinacze do papieru, monety, klucze, gwoździe, śruby, bądź inne niewielkie metalowe przedmioty, które mogą spowodować zwarcie zacisków.  
*Zwarcie zacisków akumulatora może być przyczyną poparzeń lub pożaru.*
- d) W skrajnie niesprzyjających warunkach może dojść do wycieku elektrolitu z akumulatora – należy unikać kontaktu z elektrolitem. Jeśli dojdzie do przypadkowego kontaktu z elektrolitem, miejsce kontaktu należy przepłukać wodą. W przypadku kontaktu elektrolitu z oczami należy dodatkowo zgłosić się do lekarza.  
*Elektrolit wyciekający z akumulatora może powodować podrażnienia lub poparzenia.*
- e) Nie korzystać z zestawu akumulatorowego ani narzędzia, które uległy uszkodzeniu lub zostały zmodyfikowane.  
*Uszkodzone lub zmodyfikowane akumulatory mogą działać w nieprzewidywalny sposób i w konsekwencji prowadzić do pożaru, wybuchu lub ryzyka obrażeń.*
- f) Nie wystawiać zestawu akumulatorowego ani narzędzia na działanie ognia lub nadmiernej temperatury.  
*Narażenie na działanie ognia lub temperatury powyżej 130°C może spowodować wybuch.*
- g) Postępować zgodnie ze wszystkimi instrukcjami ładowania i nie ładować zestawu akumulatorowego ani narzędzia poza zakresem temperatury podany w instrukcjach.  
*Ładowanie nieprawidłowo lub w temperaturze wykraczającej poza podany zakres może spowodować uszkodzenie akumulatora i zwiększyć ryzyko pożaru.*
- 6) **Serwis**
- a) Elektronarzędzia mogą być serwisowane wyłącznie przez wykwalifikowanych techników serwisowych, z zastosowaniem oryginalnych części zamiennych.  
*Jest to gwarancją utrzymania bezpieczeństwa obsługi elektronarzędzia.*

**b) Nigdy nie należy naprawiać uszkodzonych zestawów akumulatorowych.**

*Naprawa zestawów akumulatorowych powinna być przeprowadzana wyłącznie przez producenta lub autoryzowane centrum serwisowe.*

## UWAGA

**Dzieci oraz osoby niepełnosprawne powinny pozostawać z dala od pracującego elektronarzędzia. Nieużywane elektronarzędzia powinny być przechowywane w miejscu niedostępnym dla dzieci i osób niepełnosprawnych.**

## OSTRZEŻNIA BEZPIECZEŃSTWA DOTYCZĄCE UŻYWANIA NOŻYC DO ŻYWOPŁOTU

- Nie używać nożyc do żywoplotu w złych warunkach pogodowych, szczególnie wtedy, gdy istnieje ryzyko wystąpienia burzy z piorunami.** Zmniejszy to ryzyko trażenia piorunem.
- Trzymać wszystkie przewody zasilające i kable z dala od miejsca cięcia.** Przewody zasilające lub kable mogą być ukryte w żywoplotcie lub krzewie i zostać przypadkowo przecięte ostrzem.
- Korzystać z ochronników słuchu.** Odpowiedni sprzęt ochronny zmniejszy ryzyko utraty słuchu.
- Trzymać nożyce do żywoplotu tylko za izolowane powierzchnie uchwytów, ponieważ ostre może zetknąć się z ukrytym okablowaniem.** Ostre, które zetknie się z przewodem pod napięciem, może spowodować, że nieizolowane części nożyc do żywoplotu znajdują się pod napięciem, co grozi porażeniem operatorem prądem.
- Trzymać wszystkie części ciała z dala od ostrza. Nie usuwać przeciętego materiału ani nie trzymać materiału do przecięcia, gdy ostrza są w ruchu.** Ostrza kontynuują ruch po przestawieniu włącznika w położenie wyłączone. Chwila nieuwagi podczas użytkowania nożyc do żywoplotu może być przyczyną poważnych obrażeń.
- Na czas usuwania zaciętego materiału lub serwisowania nożyc do żywoplotu dopilnować, aby wszystkie włączniki zasilania były w położeniach wyłączonych i akumulator był wyjęty lub odłączony.** Nagłe uruchomienie nożyc do żywoplotu podczas usuwania zablokowanego materiału lub serwisowania może prowadzić do poważnych obrażeń ciała.
- Przenieść nożyce do żywoplotu za uchwyt z zatrzymanym ostrzem i uważając, aby nie przestawić żadnego włącznika zasilania.** Właściwe przeniesienie nożyc do żywoplotu zmniejsza ryzyko przypadkowego uruchomienia i spowodowania obrażeń ciała przez ostrza.
- Podczas transportowania lub magazynowania nożyc do żywoplotu zawsze używać osłony ostrza.** Właściwe obchodzenie się z nożycami do żywoplotu zmniejsza ryzyko spowodowania obrażeń ciała przez ostrza.

## ŚRODKI OSTROŻNOŚCI DOTYCZĄCE BEZPRZEWODOWYCH NOŻYC DO ŻYWOPŁOTU

- Przed rozpoczęciem pracy dopilnować, aby w miejscu pracy nie znajdowały się żadne kable zasilające ani ciała obce, np. druty ogrodzenia lub ukryte przewody. Ostre może zetknąć się z przewodem zasilającym, powodując porażenie prądem, doziemienie i inne wypadki.
- Aby zapobiec obrażeniom, narzędzie podczas używania należy trzymać mocno obydwoma rękami. **(Rys. 1-A)**

- Ręce i wszystkie części ciała należy trzymać z dala od noża, aby zapobiec kontaktowi z nożem, co spowodowałoby obrażenia.
- Upewnij się, że nóż i wszystkie akcesoria są prawidłowo zainstalowane. Nieprawidłowa instalacja może spowodować poluzowanie noża lub akcesoriów, a w rezultacie obrażenia.
- Przed rozpoczęciem pracy należy sprawdzić, czy nóż nie jest pęknięty, zdeformowany lub nadmiernie zużyty. Nie należy używać noża w takim stanie, ponieważ mógłby on się złamać i spowodować obrażenia.
- Nie należy używać narzędzia do cięcia drutu, metalowych płyt lub innych twardych obiektów. Może to spowodować uszkodzenie narzędzia i obrażenia.
- Jeśli narzędzie nie działa normalnie i generuje dziwny dźwięk należy je natychmiast wyłączyć oraz sprawdzić i naprawić.
- Jeśli narzędzie upadnie lub zostanie uderzone o jakichś obiekt należy sprawdzić nóż i korpus pod kątem pęknięć i deformacji. Używanie uszkodzonego, zdeformowanego lub pękniętego noża może spowodować obrażenia.
- Nie należy demontować noża. Może to spowodować obrażenia.
- Ten produkt podczas działania generuje drgania. Powoduje to fizyczne zmęczenie podczas długotrwałej pracy, dlatego należy unikać nieprawidłowej postawy i wykonywać częste przerwy na odpoczynek. Przy krótkich przerwach podczas pracy należy natychmiast przerwać pracę, aby dać odpocząć zmęczonym palcom, rękóm, ramionom lub barkom.
- Podczas obsługi noża w celu zabezpieczenia rąk należy zakładać rękawice lub szmaty zabezpieczające ręce. Nieostrożna obsługa może spowodować obrażenia.
- Nie należy nadmiernie naciskać noża podczas cięcia, ponieważ może to spowodować jego uszkodzenie.
- Podczas cięcia nóż silnie się rozgrzewa. Aby zapobiec poparzeniu nie należy go dotykać.
- Operator powinien używać narzędzia, stojąc pewnie na ziemi. Nie używać narzędzia na drabinie lub w niestabilnym miejscu.
- Aby zapobiec wypadkom spowodowanym brakiem widoczności narzędzia, nigdy nie należy pozostawiać uruchomionego narzędzia bez nadzoru na podstawie lub na podłodze.
- Nie należy narażać narzędzia na działanie środków owadobójczych i inne środki chemiczne. Tego rodzaju chemikalia, mogą spowodować pęknięcia i inne uszkodzenia.
- Nie zabezpieczać przedniego przełącznika lub spustu, gdy są wyciągnięte. Omyłkowe pociągnięcie może sprawić, że narzędzie zacznie nagle pracować, powodując obrażenia.
- Nie używać produktu, jeśli narzędzie lub styki akumulatora (mocowanie akumulatora) są odkształcone. Włożenie akumulatora do narzędzia może spowodować zwarcie, które może prowadzić do emisji dymu lub zapłonu.
- Utrzymywać styki narzędzia (mocowanie akumulatora) wolne od opiłków, wiórów i pyłu.
  - Przed użyciem sprawdzić, czy w okolicy styków akumulatora nie doszło do nagromadzenia wiórów, opiłków i pyłu.
  - Podczas eksploatacji unikać opadania wiórów, opiłków lub pyłu z narzędzia na akumulator.
  - W przypadku wstrzymania pracy lub po użytku nie pozostawiać narzędzia w miejscu narażonym na spadające opiłki, wióry lub pył. W przeciwnym razie może dojść do zwarcia, które może prowadzić do emisji dymu lub zapłonu.



## DODATKOWE WSKAZÓWKI BEZPIECZEŃSTWA

### Podczas zdejmowania osłony noża OSTRZEŻENIE

Narzędzie należy wyłączyć i wyjąć z niego baterię, przed założeniem i zdjęciem osłony noża.

### UWAGA

Aby zapobiec obrażeniu należy zachować ostrożność podczas umieszczania noża w osłonie.

### Podczas zmiany prędkości WSKAZÓWKA

Akumulator musi być zamontowany do korpusu a spust głównego uchwytu musi być zwolniony, gdyż w przeciwnym razie diody LED nie zaświecą się, nawet jeżeli naciśnięty zostanie przycisk selektora.

### Podczas użytkowania OSTRZEŻENIE

- Aby zapobiec wypadkom należy upewnić się, że w obszarze pracy nie ma ludzi.
- Aby zapobiec obrażeniom spowodowanym gałązkami i wiórami drewna, do pracy należy zakładać okulary ochronne.
- Nie należy używać narzędzia do cięcia drutu, metalowych płyt lub innych twardych obiektów. Może to spowodować uszkodzenie narzędzia i obrażenia.

### UWAGA

- Przed użyciem sekatora akumulatorowego należy przeciąć grube gałęzie nożycami ogrodniczymi. Aby zapobiec przecięciu, nie należy wymuszać działania urządzenia.
- Narzędzie należy wyłączyć natychmiast po zablokowaniu na zbyt grubej gałęzi. Nie należy pozwalać na blokowanie silnika, ponieważ może to spowodować jego uszkodzenie.
- Należy używać wyłącznie do przycinania krzewów.

### WSKAZÓWKA

- Przed rozpoczęciem pracy i co godzinę, nóż należy smarować (używając maszynny do szycia, oleju mineralnego, itd.). Należy użyć odpowiednią ilość oleju i usunąć jego nadmiar.
- Podczas pracy (na przykład, podczas wykonywania przerw na odpoczynek) nie należy pozostawiać narzędzia bezpośrednio na słońcu lub w miejscu o wysokiej temperaturze. Uniemożliwi to prawidłowe chłodzenie i spowoduje uszkodzenie.
- Nie należy używać narzędzia do pracy przekraczającej jego możliwości. Tego rodzaju obciążenie może spowodować zablokowanie silnika lub spowolnienie i uszkodzenie.
- Nie należy używać narzędzia do przycinania trawników lub wycinania chwastów. Trawa lub chwasty mogą przywierać do noża.
- Grube gałęzie należy wycinać poprzez delikatne naciskanie noży do gałęzi.

## ŚRODKI OSTROŻNOŚCI DOTYCZĄCE AKUMULATORA I ŁADOWARKI

1. Akumulator należy ładować w temperaturze otoczenia wynoszącej -10-40°C. Jeżeli panująca temperatura jest poniżej -10°C, wynikiem będzie przeladowanie, które jest zjawiskiem niebezpiecznym. Akumulator nie może być ładowany w temperaturze wyższej, niż 40°C. Najodpowiedniejszy zakres temperatury, w której można prowadzić ładowanie to 20-25°C.

2. Ładowarki nie należy używać nieprzerwanie. Po zakończeniu jednego ładowania, a przed rozpoczęciem kolejnego ładowania akumulatora, ładowarkę należy pozostawić na około 15 minut.
3. Komorę, w której umieszczony jest akumulator, należy chronić przed zabrudzeniem.
4. Nigdy nie demontować akumulatora ani ładowarki.
5. Nigdy nie zwierać zacisków akumulatora. Zwarcie zacisków akumulatora powoduje wygenerowanie wysokiego napięcia i przegrzanie. Wynikiem tego może być spalenie lub uszkodzenie akumulatora.
6. Akumulatora nie wolno wrzucać do ognia. Podpalenie akumulatora może spowodować jego wybuch.
7. Korzystanie z w pełni wyczerpanego akumulatora spowoduje uszkodzenie ładowarki.
8. Akumulator należy przekazać do punktu sprzedaży, w którym został zakupiony, kiedy tylko jego żywotność po naładowaniu uniemożliwia jego efektywne użytkowanie. Nie wyrzucać zużytego akumulatora.
9. W otwory wentylacyjne ładowarki nie wolno wkładać żadnych przedmiotów. Umieszczanie w otworach wentylacyjnych ładowarki metalowych lub łatwopalnych przedmiotów powoduje powstanie zagrożenia porażeniem prądem lub uszkodzenia ładowarki.

## UWAGI DOTYCZĄCE AKUMULATORA LITOWO-JONOWEGO

W celu wydłużenia żywotność akumulatora litowo-jonowego został on wyposażony w funkcję wyłączania zasilania. W przypadkach opisanych poniżej w punktach 1-3 silnik może się zatrzymać w czasie użytkowania elektronarzędzia, nawet jeżeli wyłącznik jest wciśnięty do położenia włączenia. Nie jest to oznaką awarii, ale efektem działania funkcji wyłączania.

1. Gdy akumulator się wyczerpie, silnik się wyłączy. W takim wypadku akumulator należy niezwłocznie naładować.
  2. Silnik może się wyłączyć w przypadku przeciążenia elektronarzędzia. W takim wypadku należy zwolnić wyłącznik elektronarzędzia i wyeliminować przyczynę przeciążenia. Po wyeliminowaniu przeciążenia elektronarzędzie może być ponownie użytkowane.
  3. Jeżeli w warunkach intensywnej pracy akumulator się przegrzeje, może to spowodować przerywanie zasilania z akumulatora. W takim wypadku należy zaprzestać używania akumulatora i pozostawić go do ostygnięcia. Po wyeliminowaniu przeciążenia elektronarzędzie może być ponownie użytkowane.
- Dodatkowo należy stosować się do poniższych ostrzeżeń i wskazówek.

### OSTRZEŻENIE

Aby zapobiec wyciekom z akumulatora, jego przegrzaniu, emisji dymu, wybuchowi lub zapaleniu się akumulatora, należy podjąć wszystkie wymienione poniżej środki ostrożności.

1. Należy się upewnić, że wióry i pył nie gromadzą się na akumulatorze.
  - Podczas pracy należy zwracać uwagę, aby wióry i pył nie opadały na akumulator.
  - Należy zwracać uwagę, aby wióry i pył, które opadają na akumulator, nie gromadziły się na jego powierzchni.
  - Nie przechowywać nieużywanych akumulatorów w miejscach, w których mogą one wejść w kontakt z wiórami i pyłem.
  - Przed przechowywaniem akumulatora należy usunąć z niego wióry i pył; akumulatora nie należy przechowywać razem z metalowymi przedmiotami (śruby, gwoździe itp.).

2. Akumulatora nie wolno nakłuwac ostrymi przedmiotami, takimi jak gwoździe, uderzać młotkiem, deptać, rzucać ani poddawać wstrząsom.
3. Nie używać akumulatora, który nosi wyraźne ślady uszkodzenia lub odkształcenia.
4. Nie korzystać z akumulatora umieszczonego z odwróconą biegunowością.
5. Nie podłączać akumulatora bezpośrednio do gniazda sieciowego lub gniazda zapalniczki samochodowej.
6. Nie używać akumulatora do celów innych, niż zgodne z jego przeznaczeniem.
7. Jeśli ładowanie akumulatora nie powiedzie się, nawet po upływie określonego czasu ładowania, należy natychmiast przerwać ładowanie.
8. Nie poddawać akumulatora działaniu wysokiej temperatury ani wysokiego ciśnienia, np. poprzez umieszczenie go w kuchence mikrofalowej, suszarce lub pojemniku ciśnieniowym.
9. W przypadku wycieku lub pojawienia się nieprzyjemnego zapachu upewnić się, że akumulator znajduje się z dala od źródeł ognia.
10. Nie używać akumulatora w miejscach, w których generowane są silne, elektryczne ładunki statyczne.
11. Jeśli w trakcie użytkowania, ładowania lub przechowywania akumulatora pojawi się nieprzyjemny zapach, dojdzie do wycieku, przegrzania, odbarwienia lub odkształcenia, bądź jeśli pojawi się jakakolwiek inna nieprawidłowość, akumulator należy natychmiast wyjąć z elektronarzędzia lub ładowarki i zaprzestać jego użytkowania.
12. Nie zanurzać akumulatora ani nie dopuść do dostania się do wnętrza jakiegokolwiek cieczy. Dostanie się do wnętrza cieczy przewodzącej prąd, takiej jak woda, może spowodować uszkodzenia skutkujące pożarem lub wybuchem. Akumulator należy przechowywać w chłodnym, suchym miejscu, z dala od materiałów palnych i łatwopalnych. Należy unikać miejsc narażonych na działanie gazów korozyjnych.

### UWAGA

1. Jeśli elektrolit wyciekający z akumulatora dostanie się do oczu, nie wolno pocierać podrażnionego miejsca; oczy należy dokładnie przemyć czystą wodą, np. z kranu, i niezwłocznie skontaktować się z lekarzem. Nieusunięty elektrolit może spowodować uszkodzenie wzroku.
2. W przypadku kontaktu elektrolitu ze skórą lub odzieżą, miejsce kontaktu należy natychmiast dokładnie przemyć czystą wodą, np. z kranu. Elektrolit może spowodować podrażnienie skóry.
3. Jeśli w trakcie pierwszego użycia akumulatora stwierdzona zostanie obecność rdzy, pojawi się nieprzyjemny zapach, dojdzie do przegrzania, odbarwienia, odkształcenia i/lub pojawią się inne nieprawidłowości, należy zaprzestać jego użytkowania i zwrócić go do dostawcy lub sprzedawcy.

### OSTRZEŻENIE

W razie kontaktu styków akumulatora litowo-jonowego z przedmiotami przewodzącymi prąd elektryczny może wystąpić zwarcie, które grozi wybuchem pożaru. Należy przestrzegać zamieszczonych poniżej zaleceń dotyczących przechowywania akumulatora.

- Nie należy przechowywać akumulatora wraz z przedmiotami przewodzącymi prąd elektryczny, takimi jak opłiki metalu, gwoździe, druty stalowe, druty miedziane lub wszelkie inne przewody.
- Aby uniknąć zwarcia, akumulator powinien być zamontowany w elektronarzędziu lub zabezpieczony pokrywą, tak aby otwory wentylacyjne były szczelnie zakryte. (Patrz Rys. 2)

## INFORMACJE DOTYCZĄCE TRANSPORTU AKUMULATORA LITOWO-JONOWEGO

Podczas transportowania akumulatora litowo-jonowego należy przestrzegać następujących środków ostrożności.

### OSTRZEŻENIE

Należy powiadomić firmę transportową, że opakowanie zawiera akumulator litowo-jonowy, powiadomić firmę o jego mocy wyjściowej i postępować zgodnie z poleceniami firmy transportowej przy organizowaniu transportu.

- Akumulatory litowo-jonowe, które przekraczają moc 100 Wh, są w klasyfikacji ładunku określone jako niebezpieczne towary i będą wymagały specjalnych procedur aplikacji.
- W przypadku transportu za granicę, muszą być zgodne z międzynarodowymi przepisami prawa oraz zasadami i przepisami kraju docelowego.

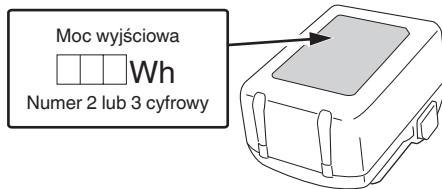

## ŚRODKI OSTROŻNOŚCI DOTYCZĄCE PODŁĄCZENIA URZĄDZENIA USB (UC18YSL3)

Gdy pojawi się nieoczekiwany problem, dane zapisane w urządzeniu USB podłączonym do tego produktu mogą zostać uszkodzone lub utracone. Zawsze zadбай o to, aby przed użyciem tego produktu wykonać kopię zapasową wszelkich danych zapisanych w urządzeniu USB.

Proszę pamiętać, że nasza firma nie bierze żadnej odpowiedzialności za żadne dane zapisane na urządzeniu USB, które uległy uszkodzeniu lub zostały stracone, ani za żadne uszkodzenia, które mogą się pojawić w podłączonym urządzeniu.

### OSTRZEŻENIE

- Przed przystąpieniem do użytkowania należy sprawdzić kabel USB złącza pod kątem ewentualnych uszkodzeń. Użytkowanie wadliwego lub uszkodzonego kabla USB może doprowadzić do emisji dymu lub zapłonu.
- Jeżeli produkt nie jest użytkowany, port USB należy zabezpieczyć gumową pokrywą.
- Zebranie się kurzu w porcie USB może spowodować emisję dymu lub zapłonu.

### WSKAZÓWKA

- Może wystąpić chwilowa przerwa podczas ładowania USB.
- Gdy urządzenie USB nie jest ładowane, należy usunąć urządzenie USB z ładowarki. Niezastosowanie się do tego wymogu może nie tylko skrócić okres użytkowania akumulatora urządzenia USB, ale również może spowodować nieoczekiwane wypadki.
- Ładowanie niektórych urządzeń USB może być niemożliwe, w zależności od rodzaju urządzenia.









## OPIS PONUMEROWANYCH POZYCJI (Rys. 1 – Rys. 9)

①	Przełącznik podrzędny
②	Rękojeść pomocnicza
③	Ochraniacz
④	Ostrze
⑤	Przełącznik spustowy
⑥	Rękojeść główna
⑦	Akumulator
⑧	Przełącznik wybierakowy
⑨	Kontrolka wskazania prędkości skokowej
⑩	Otwory wentylacyjne
⑪	Zaciski kablowe
⑫	Pokrywa akumulatora
⑬	Ostona ostrza
⑭	Przełącznik kontrolki poziomu naładowania akumulatora
⑮	Kontrolka wskaźnika poziomu naładowania akumulatora

	Trzymać ręce z dala od ostrza
	Włączanie
	Wyłączanie
	Wymywanie akumulatora
	Przycisk selektora
	1 świecąca dioda LED: 1000 min <sup>-1</sup>
	2 świeące diody LED: 1170 min <sup>-1</sup>
	3 świeące diody LED: 1330 min <sup>-1</sup>
	4 świeące diody LED: 1500 min <sup>-1</sup>







### Akumulator

	Świeci się; Poziom naładowania akumulatora przekracza 75%.
	Świeci się; Poziom naładowania akumulatora mieści się w zakresie od 50% do 75%.
	Świeci się; Poziom naładowania akumulatora mieści się w zakresie od 25% do 50%.
	Świeci się; Poziom naładowania akumulatora wynosi poniżej 25%.
	Miga; Akumulator niemal całkowicie wyczerpany. Naładować akumulator najszybciej, jak to możliwe.
	Miga; Zasilanie wstrzymane z powodu wysokiej temperatury. Wyjąć akumulator z narzędzia i poczekać, aż całkowicie ostygnie.
	Miga; Zasilanie wstrzymane z powodu awarii lub nieprawidłowego działania. Może to oznaczać usterkę akumulatora, dlatego proszę skontaktować się ze sprzedawcą.

## SYMBOLE

### OSTRZEŻENIE

Następujące oznaczenia są symbolami używanymi w instrukcji elektronarzędzia. Przed rozpoczęciem użytkowania należy się upewnić, że ich znaczenie jest zrozumiałe.

	CH3656DA / CH3672DA: Sekator akumulatorowy
	Aby zmniejszyć ryzyko odniesienia obrażeń, użytkownik powinien przeczytać instrukcję obsługi.
	Nie narażać na działanie deszczu.
	Dotyczy tylko państw UE Elektronarzędzi nie wolno wyrzucać wraz z odpadami z gospodarstwa domowego! Zgodnie z Dyrektywą Europejską 2012/19/UE w sprawie zużytego sprzętu elektrycznego i elektronicznego oraz wprowadzeniem jej zgodnie z prawem krajowym, zużyte elektronarzędzia należy posegregować i oddać do recyklingu w sposób przyjazny dla środowiska w wyspecjalizowanym zakładzie utylizacji.
	Zawsze nosić okulary ochronne.
	Należy zawsze nosić ochronę słuchu.

## AKCESORIA STANDARDOWE

Poza elektronarzędziem (1 narzędzie) w opakowaniu znajdują się akcesoria wymienione na stronie 242.

Akcesoria standardowe mogą ulec zmianie bez wcześniejszego zawiadomienia.

## ZASTOSOWANIA

- Dokładne cięcie żywoptotów
- Cięcie i przycinanie drzew w ogrodzie

## SPECYFIKACJE TECHNICZNE

## 1. Elektronarzędzie

Model	CH3656DA	CH3672DA
Napięcie	36 V	
Prędkość bez obciążenia	1000 – 1500 min <sup>-1</sup>	
Rozmiar noża (Szerokość cięcia)	560 mm	720 mm
Akumulator dostępny dla tego narzędzia*	Akumulator wielonapięciowy	
Masa**	4,2 kg (Z dołączonym BSL36A18X) 4,5 kg (Z dołączonym BSL36B18X)	4,4 kg (Z dołączonym BSL36A18X) 4,6 kg (Z dołączonym BSL36B18X)
Czas ciągłego działania (w zależności od warunków pracy)	Około 62,5 minut	Około 48 minut

\* Istniejących akumulatorów (BSL3660/3620/3626, z serii BSL18xx itp.) nie można używać w połączeniu z tym narzędziem.

\*\* Zgodnie z procedurą EPTA 01/2014

## 2. Akumulator

Model	BSL36A18X
Napięcie	36 V / 18 V (automatyczne przełączanie*)
Pojemność akumulatora	2,5 Ah / 5,0 Ah (automatyczne przełączanie*)
Dostępne produktyabezprzewodowe**	Seria wielonapięciowa, produkt 18 V
Dostępna ładowarka	Wsuwana ładowarka do akumulatorów litowo-jonowych

\* Narzędzie automatycznie przełączy napięcie.

\*\* Aby uzyskać szczegółowe informacje, proszę zapoznać się z naszym ogólnym katalogiem.

## 3. Ładowarka

Model	UC18YSL3
Napięcie ładowania	14,4 V – 18 V
Masa	0,6 kg

## WSKAZÓWKA

W związku z prowadzonym przez firmę HiKOKI programem badań i rozwoju, niniejsze specyfikacje techniczne mogą ulec zmianie bez wcześniejszego zawiadomienia.

## ŁADOWANIE

Przed przystąpieniem do użytkowania elektronarzędzia należy naładować akumulator; w tym celu należy postępować w sposób opisany poniżej.

## &lt;UC18YSL3&gt;

## 1. Podłączyć przewód zasilający ładowarki do gniazda sieciowego.

Po podłączeniu wtyczki ładowarki do gniazda sieciowego, kontrolka wskaźnika ładowania będzie migiała na czerwono. (Patrz **Tabela 1**)

## 2. Umieścić akumulator w ładowarce.

Ostrożnie i dokładnie umieścić akumulator w ładowarce, tak jak zostało to pokazane na **Rys. 3** (na stronie 2).

## 3. Ładowanie







Po umieszczeniu akumulatora w ładowarce rozpocznie się ładowanie, a kontrolka wskaźnika ładowania będzie migać na niebiesko.

Po zakończeniu ładowania akumulatora kontrolka wskaźnika ładowania zaświeci się na zielono. (Patrz **Tabela 1**)

## (1) Wskazania kontrolki wskaźnika ładowania

Wskazania kontrolki wskaźnika ładowania są zilustrowane w **tabeli 1**, w zależności od stanu ładowarki lub akumulatora.

Tabela 1: Wskazania kontrolki wskaźnika ładowania

WŁ./WYŁ. co 0,5 s (CZERWONA) 	Przed ładowaniem *1
Świeci przez 0,5 s w odstępach 1 s (NIEBIESKA) 	Akumulator naładowany poniżej 50%
Świeci przez 1 s w odstępach 0,5 s (NIEBIESKA) 	Akumulator naładowany poniżej 80%
Świeci światłem stałym (NIEBIESKA) 	Akumulator naładowany powyżej 80%
Świeci światłem stałym (Ciągły sygnał dźwiękowy: około 6 sekund) (ZIELONA) 	Ładowanie zakończone
WŁ./WYŁ. co 0,3 s (CZERWONA) 	Oczekiwanie z powodu przegrzania *2
WŁ./WYŁ. co 0,1 s (Przerywany sygnał dźwiękowy: około 2 sekund) (FIOLETOWA) 	Ładowanie jest niemożliwe *3

## WSKAZÓWKA

\*1 Jeśli czerwona kontrolka miga dalej nawet po podłączeniu ładowarki, sprawdzić, czy akumulator został włożony do końca.

- \*2 Przegrzanie akumulatora. Ładowanie niemożliwe.  
Mimo tego, że ładowanie rozpocznie się, gdy akumulator ostygnie, nawet kiedy pozostawi się go na miejscu, zalecamy wyjęcie akumulatora i oczekiwanie, aż ostygnie w zacienionym i dobrze wentylowanym miejscu przed rozpoczęciem ładowania.
- \*3 Wadliwe działanie akumulatora lub ładowarki.
- Włożyć akumulator do końca.
  - Sprawdzić, czy żadne ciało obce nie przyczepiło się do gniazda akumulatora lub styków. Jeżeli obecność ciała obcych nie zostanie stwierdzona, istnieje prawdopodobieństwo, że doszło do usterki akumulatora lub ładowarki. Urządzenie (-a) należy wtedy oddać do autoryzowanego centrum serwisowego.
- Długotrwałe nieprzerwane użytkowanie ładowarki może spowodować jej nagrzanie, a tym samym stwarzać prawdopodobieństwo wystąpienia awarii. Po zakończeniu ładowania należy odczekać 5 minut przed rozpoczęciem kolejnego ładowania.

- (2) Informacje na temat zakresu temperatury i czasu ładowania akumulatora (Patrz **Tabela 2**)

**Tabela 2**

Model	UC18YSL3	
Typ akumulatora	Litowo-jonowy	
Napięcie ładowania	14,4–18 V	
Zakres temperatury, w którym akumulator może być ładowany	0°C–50°C	
Czas ładowania w zależności od pojemności akumulatora w przybliżeniu (przy 20°C)	1,5 Ah	15 min
	2,0 Ah	20 min
	2,5 Ah	25 min
	3,0 Ah	20 min (BSL1430C, BSL1830C: 30 min)
	4,0 Ah	26 min (BSL1840M: 40 min)
	5,0 Ah	32 min
Czas ładowania w zależności od pojemności akumulatora wielonapięciowego, w przybliżeniu (w 20°C)	1,5 Ah (× 2 szt.)	20 min
	2,5 Ah (× 2 szt.)	32 min
	4,0 Ah (× 2 szt.)	52 min
Liczba ogniw akumulatora	4–10	
Napięcie ładowania dla USB	5 V	
Natężenie ładowania dla USB	2 A	
Masa	0,6 kg	

**WSKAZÓWKI**

- Czas ładowania może się zmieniać w zależności od temperatury otoczenia i napięcia źródła zasilania.

- Jeśli ładowanie trwa zbyt długo
- Ładowanie trwa dłużej w skrajnie niskiej temperaturze otoczenia. Ładować akumulator w ciepłym miejscu (np. w pomieszczeniu).
  - Nie zasłaniać otworu wentylacyjnego. W przeciwnym razie wewnętrzne ładowarki ulegnie przegrzaniu, zmniejszając jej wydajność.
  - Jeśli wentylator chłodzący nie działa, skontaktować się z autoryzowanym centrum serwisowym HIKOKI w celu naprawy.

**4. Odłączyć przewód zasilający ładowarki z gniazda sieciowego.****5. Wyjąć akumulator, mocno trzymając ładowarkę.****WSKAZÓWKI**

Należy pamiętać, aby po zakończeniu użytkowania ładowarki wyjąć z niej akumulator.

**Informacje dotyczące wyładowania elektrycznego w przypadku nowych akumulatorów itp.**

Ponieważ chemiczne substancje znajdujące się wewnątrz nowych akumulatorów oraz akumulatorów, które nie były używane przez dłuższy okres czasu nie są aktywne, wyładowanie elektryczne może być niskie przy pierwszym i kolejnym użyciu. Jest to tymczasowe zjawisko, a właściwy czas wymagany do naładowania zostanie przywrócony po 2–3 ładowaniach akumulatorów.

**Co zrobić, aby akumulatory działały dłużej.**

- (1) Naładować akumulatory ponownie zanim rozładują się całkowicie. W przypadku zauważenia, że zasilanie narzędzia jest słabsze, należy zaprzestać korzystania z narzędzia i ponownie naładować akumulator. Dalsze korzystanie z narzędzia i wyczerpanie prądu elektrycznego, może spowodować uszkodzenie akumulatora i skrócenie jego żywotności.
- (2) Należy unikać ładowania w wysokiej temperaturze. Akumulator jest gorący zaraz po użyciu. Jeśli akumulator jest ponownie ładowany zaraz po użyciu, jakość substancji chemicznych pogorszy się, a żywotność akumulatora się skróci. Należy odłożyć na chwilę akumulator i rozpocząć ładowanie, gdy ostygnie.

**MONTAŻ I PRACA**

Działanie	Rysunek	Strona
Wkładanie pokrywy komory akumulatora	2	2
Ładowanie	3	2
Wycinanie i wkładanie akumulatora	4	2
Włączanie	5	2
Wyłączanie	6	3
Osona noża	7	3
Regulacja prędkości	8	3
Poziom naładowania akumulatora	9	3
Ostrzenie noża	10	3
Ładowanie urządzenia USB z gniazda elektrycznego	11-a	4
Ładowanie urządzenia USB i akumulatora z gniazda elektrycznego	11-b	4
Sposób ładowania urządzenia USB	12	4
Po zakończeniu ładowania urządzenia USB	13	4
Wybór akcesoriów	—	243

## O URZĄDZENIU USB

- Ładowanie urządzenia USB z gniazda elektrycznego. (Rys. 11-a)
- Ładowanie urządzenia USB i akumulatora z gniazda elektrycznego. (Rys. 11-b)
- Sposób ładowania urządzenia USB. (Rys. 12)
- Po zakończeniu ładowania urządzenia USB. (Rys. 13)

## KONSERWACJA I KONTROLA

### OSTRZEŻENIE

- Przed sprawdzeniem lub wykonaniem konserwacji narzędzia należy wyjąć z niego baterię.
- Nie należy demontować noża. Niezastosowanie się do tego ostrzeżenia, może spowodować obrażenia.
- Podczas obsługi noża w celu zabezpieczenia rąk należy zakładać rękawice lub szmaty zabezpieczające ręce. Niezastosowanie się do tego ostrzeżenia, może spowodować obrażenia.

### 1. Ostrzenie noża (Rys. 10)

Przesuwaj metalowy pilnik w kierunku strzałki w celu zgrubnego naostrzenia, a następnie użyj oleju mineralnego do dokładnego naostrzenia noża.

- (1) Użyj metalowego pilnika lub papieru ściernego o średniej ziarnistości.
- (2) Pokryj nóż olejem mineralnym z olejem maszynowym (olej rowerowy lub podobny).
- (3) Użyj osetki do delikatnego usunięcia zadziórów z tylnej krawędzi noża.

### Kiedy należy ostrzyć nóż

W zależności od rodzaju przycinanych drzew i częstotliwości używania narzędzia, aby utrzymać ostry nóż, zaleca się jego ostrzenie mniej więcej raz na rok.

### WSKAZÓWKI

Aby zapobiec korozji lub innym uszkodzeniom nie należy używać wody do czyszczenia.

### 2. Smarowanie ostrza

Podczas przycinania, przylegający do noża sok roślin powoduje zwiększenie obciążenia i szybsze zużycie baterii. Do smarowania noża należy użyć olej maszynowy (lub olej podobny do rowerowego) i wytrzeć nóż szmatką. Aby zapobiec korozji noża, przed umieszczeniem noża w osłonie należy go nasmarować po użyciu i gdy nie będzie długo używany.

### 3. Kontrola śrub mocujących

Śruby mocujące należy regularnie kontrolować pod kątem ich poprawnego dokręcenia. Jeżeli którakolwiek ze śrub jest poluzowana, należy ją natychmiast dokręcić. Niezastosowanie się do tego zalecenia może stwarzać zagrożenie.

### 4. Konserwacja silnika

Uzwojenie silnika jest najistotniejszym elementem elektronarzędzia. Należy zachować szczególną ostrożność, aby uzwojenie nie zostało uszkodzone i/lub nie weszło w kontakt z olejem lub wodą.

### 5 Kontrola styków (narzędzia i akumulatora)

Sprawdzić, czy w okolicy styków nie doszło do nagromadzenia wiórów, opiłków i pyłu.

Regularnie sprawdzać przed rozpoczęciem pracy, podczas pracy i po jej zakończeniu.

### UWAGA

Usunąć wszelkie opiłki, wióry lub pył, które mogły nagromadzić się na stykach.

Niezastosowanie się do tego zalecenia może spowodować wystąpienie usterki.

### 6. Czyszczenie powierzchni zewnętrznej

Jeżeli sekator akumulatorowy jest zabrudzony, należy wyczyścić go miękką, suchą szmatką lub szmatką nawilżoną wodą z mydłem. Nie należy używać rozpuszczalników chlorowych, benzyny lub rozcieńczalników do farb, ponieważ rozpuszczają one tworzywa sztuczne.

### 7. Transport narzędzia

Przed przeniesieniem narzędzia należy wyjąć akumulator i przemocować osłonę do ostrza.

Przy przenoszeniu bez osłony, ostrze może wejść w kontakt z ciałem i spowodować obrażenia.

### 8. Przechowywanie

Elektronarzędzie i akumulator przechowywać w miejscu o temperaturze poniżej 40°C i niedostępnym dla dzieci.

### WSKAZÓWKI

Przechowywanie akumulatorów litowo-jonowych.

Upewnić się, że przed przechowywaniem akumulatory litowo-jonowe zostały całkowicie naładowane.

Długotrwałe przechowywanie akumulatorów (3 miesiące lub dłużej) o niskim poziomie naładowania może spowodować pogorszenie ich wydajności, istotnie skracając czas ich użytkowania lub sprawiając, że nie będą one w stanie utrzymać ładunku.

Znacznie skrócony czas użytkowania akumulatorów można jednak poprawić poprzez ich wielokrotne ładowanie i używanie – od dwóch do pięciu razy.

Jeżeli czas użytkowania akumulatorów – pomimo wielokrotnego ładowania i używania – jest bardzo krótki, należy je uznać za trwale wyczerpane i zakupić nowe.

### UWAGA

Podczas użytkowania i konserwacji narzędzi elektrycznych muszą być przestrzegane przepisy i standardy bezpieczeństwa.

### Ważna informacja dotycząca akumulatorów do bezprzewodowych elektronarzędzi firmy HiKOKI

Należy zawsze używać jednego z naszych zalecanych, oryginalnych akumulatorów. Nie możemy zagwarantować bezpieczeństwa i wydajności działania naszych bezprzewodowych elektronarzędzi, jeżeli używane są akumulatory inne, niż zalecane przez nas lub gdy akumulator zostanie rozmontowany i zmodyfikowany (np. demontaż i wymiana ogniw lub innych części wewnętrznych).

### GWARANCJA

Gwarancja na elektronarzędzia firmy HiKOKI jest udzielana z uwzględnieniem praw statutowych/przepisów krajowych. Gwarancja nie obejmuje wad i uszkodzeń powstałych w wyniku niewłaściwego lub niezgodnego z przeznaczeniem użytkowania, bądź wynikających z normalnego zużycia. W wypadku reklamacji należy dostarczyć kompletne elektronarzędzie do centrum serwisowego autoryzowanego przez firmę HiKOKI wraz z KARTĄ GWARANCYJNĄ znajdującą się na końcu instrukcji obsługi.

---

**Informacje dotyczące poziomu hałasu i wibracji**

Zmierzone wartości zostały określone zgodnie z EN62841 i zadeklarowane zgodnie z ISO 4871.

Zmierzony poziom dźwięku A: 91 dB (A)

Zmierzony poziom ciśnienia akustycznego A: 83 dB (A)

Niepewność K: 3 dB (A).

Należy nosić słuchawki ochronne.

Wartość całkowita wibracji (trójosiowa suma wektorowa) określona zgodnie z EN62841.

Brak obciążenia:

$\mathbf{a}_h = 2,2 \text{ m/s}^2$ , Niepewność K = 1,5 m/s<sup>2</sup>

---

Deklarowana całkowita wartość drgań i deklarowana wartość emisji hałasu zostały zmierzone z wykorzystaniem znormalizowanej metody testowej i mogą być wykorzystywane do porównywania narzędzi.

Mogą one być również wykorzystywane do wstępnej oceny ekspozycji.

**OSTRZEŻENIE**

- Emisja drgań i hałasu podczas rzeczywistego użytkowania elektronarzędzia mogą się różnić od deklarowanej wartości całkowitej w zależności od sposobów użytkowania narzędzia, w szczególności rodzaju przetwarzanego przedmiotu; oraz
- Należy określić środki bezpieczeństwa dla ochrony operatora zgodnie z szacowaną wartością ekspozycji w zależności od rzeczywistych warunków użytkowania (uwzględniając wszystkie etapy cyklu roboczego, takie jak przerwy w pracy urządzenia oraz praca na biegu jałowym w stanie gotowości).

---

**WSKAZÓWKA**

W związku z prowadzonym przez firmę HiKOKI programem badań i rozwoju, niniejsze specyfikacje techniczne mogą ulec zmianie bez wcześniejszego zawiadomienia.

---

## ROZWIĄZYWANIE PROBLEMÓW

Jeżeli urządzenie nie działa prawidłowo, należy zapoznać się z informacjami zamieszczonymi w poniższej tabeli. Jeżeli rozwiązanie problemu nadal nie jest możliwe, należy skontaktować się ze sprzedawcą lub autoryzowanym serwisem naprawczym firmy HiKOKI.

### 1. Elektronarzędzie

Objawy	Możliwa przyczyna	Rozwiązanie
Narzędzie nie pracuje.	Akumulator się rozładował	Naładuj akumulator.
	Nieprawidłowa instalacja baterii.	Wyjmij baterię z wnęki baterii narzędzia i sprawdź obecność ciał obcych. Sprawdź także, czy nie są zaśniedziałe styki baterii. Baterię należy naciskać, aż do zaskoczenia na miejsce.
	Do noża przyłgnął obcy materiał.	Po przyłgnięciu do noża obcego materiału należy wyjąć baterię i użyć do jego usunięcia szpycy lub podobne narzędzie. Należy bardzo uważać, ponieważ podczas usuwania obcego materiału może zostać uruchomione narzędzie. Sok roślinny lub rdza mogą także uniemożliwić działanie noża. Użyj drucianej szczotki lub podobnego narzędzia, do usunięcia soku lub rdzy.
	Narzędzie zostało użyte do ciężkiej pracy.	Jest to efekt działania funkcji zabezpieczającej baterię poprzez wyłączenie silnika, przy nadmiernym obciążeniu narzędzia. Należy zwolnić przełącznik i usunąć przyczynę nadmiernego obciążenia, a następnie wznowić pracę naciskając przełącznik.
Narzędzie nie przycina odpowiednio.	Stępiony nóż.	Użyj drucianej szczotki lub innego narzędzia do usunięcia soku roślinnego i rdzy i użyj pilnika lub osełki do naostrzenia noża. Jeśli nie można naostrzyć noża, zakończyła się jego żywotność. Wymień nóż na nowy.
	Nóż zatrzymał się, ponieważ został użyty do cięcia gałęzi o grubości przekraczającej możliwości cięcia noża. <b>WSKAZÓWKA</b> Praca powodująca stałe zatrzymywanie noża, może spowodować uszkodzenie silnika.	Niektóre drzewa w ogrodzie mogą mieć bardzo twarde drewno i cięcie jest utrudnione, chociaż grubość gałęzi mieści się w zakresie możliwości narzędzia. Przed rozpoczęciem pracy należy użyć nożyc ogrodowych do wycięcia grubych gałęzi.  Cięcie skośne może także spowodować możliwości cięcia narzędzia, ponieważ wzrasta długość cięcia. Grube gałęzie należy ciąć pod prawidłowym kątem.
Nagle zatrzymanie narzędzia	Narzędzie było przeciążone	Usunąć problem powodujący przeciążenie.
	Przegrzanie akumulatora.	Ostudzić akumulator.
Montaż akumulatora jest niemożliwy	Podjęto próbę zamontowania akumulatora innego niż wyznaczony dla narzędzia.	Zamontuj akumulator typu wielonapięciowego.

## 2. Ładowarka

Symptom	Możliwa przyczyna	Rozwiązanie
Kontrolka ładowania miga szybko na fioletowo, a ładowanie akumulatora się nie rozpoczyna.	Akumulator nie jest poprawnie włożony.	Włóż poprawnie akumulator.
	W złączu akumulatora lub tam, gdzie podłączony jest akumulator, znajduje się ciało obce.	Usunąć ciało obce.
Kontrolka ładowania miga na czerwono, a ładowanie akumulatora się nie rozpoczyna.	Akumulator nie jest poprawnie włożony.	Włóż poprawnie akumulator.
	Przegrzał się akumulator.	W przypadku pozostawienia, akumulator automatycznie rozpocznie ładowanie po spadku temperatury, ale może to obniżyć trwałość akumulatora. Zaleca się, aby przed ładowaniem, ostudzić akumulator w dobrze wentylowanym pomieszczeniu i z dala od bezpośredniego światła słonecznego.
Czas użytkowania akumulatora jest krótki, mimo że akumulator jest w pełni naładowany.	Skończyła się żywotność akumulatora.	Wymień akumulator na nowy.
Ładowanie akumulatora zajmuje dużo czasu.	Temperatura akumulatora, ładowarki lub otoczenia jest bardzo niska.	Akumulator należy ładować w pomieszczeniu lub w innym ciepłym otoczeniu.
	Otworki wentylacyjne ładowarki są zablokowane, co powoduje przegrzanie się części wewnętrznych.	Unikaj blokowania otworów wentylacyjnych.
	Wentylator chłodzący nie działa.	Skontaktuj się z Autoryzowanym centrum serwisowym HIKOKI w celu naprawy.
Kontrolka zasilania USB wyłączyła się, a urządzenie USB zatrzymało ładowanie.	Poziom naładowania akumulatora jest niski.	Wymień akumulator na taki, który jest wystarczająco naładowany.
		Podłącz wtyczkę zasilania ładowarki do gniazda sieciowego.
Kontrolka zasilania USB nie wyłącza się, mimo że urządzenie USB zakończyło ładowanie.	Kontrolka zasilania USB świeci się na zielono, wskazując, że ładowanie USB jest możliwe.	Nie jest to usterka.
Nie jest jasne jaki jest stan naładowania urządzenia USB lub czy ładowanie zostało zakończone.	Kontrolka zasilania USB nie wyłącza się, mimo że ładowanie zostało zakończone.	Sprawdź stan naładowania urządzenia USB.
Ładowanie urządzenia USB zatrzymuje się w połowie.	Ładowarka została podłączona do gniazda sieciowego, podczas gdy urządzenie USB było ładowane za pomocą akumulatora.	Nie jest to usterka. Ładowarka zatrzymuje ładowanie USB na około 5 sekund, kiedy źródła zasilania są rozróżniane.
	Akumulator został włożony do ładowarki, podczas gdy urządzenie USB było ładowane za pomocą gniazda zasilania.	
Ładowanie urządzenia USB zatrzymuje się w czasie ładowania, gdy akumulator i urządzenie USB są ładowane jednocześnie.	Akumulator został w pełni naładowany.	Nie jest to usterka. Ładowarka zatrzymuje ładowanie USB na około 5 sekund, gdy sprawdza, czy akumulator został w pełni naładowany.
Ładowanie urządzenia USB nie rozpoczyna się, gdy akumulator i urządzenie USB są ładowane jednocześnie.	Pozostały poziom naładowania akumulatora jest bardzo niski.	Nie jest to usterka. Kiedy poziom naładowania akumulatora spadnie do określonego poziomu, automatycznie rozpoczyna się ładowanie USB.



## FIGYELMEZTETÉSEK ÉS BIZTONSÁGI ÓVINTÉZKEDÉSEK

Fordítson különös figyelmet azon állításokra, melyeket a következő szavak előznek meg:

### FIGYELMEZTETÉS

Súlyos személyi sérülést vagy halált okozó tényezők lehetőségét jelzi, amennyiben az útmutatást nem követik.

### FIGYELEM

Személyi sérülést vagy a berendezés károsodását okozó tényezők lehetőségét jelzi, amennyiben az útmutatást nem követik.

### MEGJEGYZÉS

Hasznos információk a helyes működést és használatot illetően.

## A SZERSZÁMGÉPPEL KAPCSOLATOS ÁLTALÁNOS BIZTONSÁGI FIGYELMEZTETÉSEK

### ⚠ FIGYELMEZTETÉS

Olvasson el minden biztonsági figyelmeztetést, útmutatást, illusztrációt és műszaki adatot, amelyeket a szerszámgéphez kapott.

*Az alább felsorolt utasítások be nem tartása áramütést, tüzet és/vagy súlyos sérülést eredményezhet.*

**A figyelmeztetéseket és utasításokat tartalmazó útmutatót őrizze meg, hogy a jövőben is a rendelkezésére álljon.**

*A figyelmeztetésekből használt „szerszámgép” kifejezés a hálózatról működő (vezetékes) vagy akkumulátorral működő (vezeték nélküli) szerszámgépre vonatkozik.*

### 1) Munkaterület biztonsága

a) A munkaterület mindig legyen tiszta és jól megvilágított.

*A zsúfolt vagy sötét területek vonzzák a baleseteket.*

b) Ne használja a szerszámgépeket robbanásveszélyes légkörben, például gyúlékony folyadékok, gázok vagy por jelenlétében.

*A szerszámgépek szikrákat keltenek, amelyek meggyújthatják a port vagy gőzöket.*

c) Ne engedje közel a gyermekeket és kívülről állókat a szerszámgéphez annak használata közben.

*Elveszitheti az irányítását a gép felett, ha valaki eltérli a figyelmét.*

### 2) Érintésvédelem

a) A szerszámgép dugaszainak az aljzatnak megfelelőnek kell lenniük. Soha, semmilyen módon ne alakítsa át a dugaszt. Ne használjon átalakító dugaszt földelt szerszámgépekhez.

*Az eredeti dugaszok és a megfelelő aljzatok használata csökkenti az áramütés kockázatát.*

b) Kerülje a test érintkezését a földelt felületekkel, mint például csövekkel, radiátorokkal, tűzhelyekkel és hűtőszekrényekkel.

*Az áramütés kockázata nagyobb, ha a teste földelve van.*

c) Ne tegye ki a szerszámgépeket esőnek vagy nedves körülményeknek.

*A szerszámgépbe kerülő víz növeli az áramütés kockázatát.*

d) Ne rongálja meg a vezetéket. Soha ne használja a vezetéket a szerszámgép szállításához, húzásához vagy az aljzatról való kihúzásához. Tartsa távol a vezetéket hőtől, olajtól, éles szegélyektől vagy mozgó alkatrészekről.

*A sérült vagy összekuszálódott vezetékek növelik az áramütés kockázatát.*

e) A szerszámgép szabadban történő üzemeltetése esetén használjon szabadtéri használatra alkalmas hosszabbító kábelt.

*A szabadtéri használatra alkalmas kábel használata csökkenti az áramütés kockázatát.*

f) Ha elkerülhetetlen a szerszámgép nyirkos helyen történő használata, használjon FI relével (érintésvédelmi relével) védett táplálást.

*A FI relé használata csökkenti az áramütés kockázatát.*

### 3) Személyi biztonság

a) A szerszámgép használata közben maradjon mindig figyelmes, arra figyeljen, amit csinál, és használja a józanész elvét.

*Ne használja a szerszámgépet fáradtan, kábítószert, alkoholt vagy gyógyszer hatása alatt. A szerszámgépek üzemeltetése közben egy pillanatrai figyelmen kívül hagyása súlyos személyi sérülést eredményezhet.*

b) Használjon személyi védőeszközöket. Mindig viseljen védőeszközöket.

*A munkavédelmi eszközök, mint a porvédő maszk, csuszásálló biztonsági cipő, védő sisak vagy fülvédő használata a fennálló körülmények esetén csökkenti a személyi sérülés veszélyét.*

c) Ne hagyja, hogy a gép véletlenül elinduljon. Győződjön meg arról, hogy a kapcsoló a kikapcsolt állásban van, mielőtt a szerszámgépet csatlakoztatja az áramforráshoz és/vagy helyezi az akkumulátort, illetve amikor felveszi vagy szállítja a szerszámot.

*A szerszámgépek szállítása úgy, hogy az ujjja a kapcsolón van, valamint a bekapcsolt szerszámgépek áram alá helyezése vonzza a baleseteket.*

d) Távolítson el minden állítókulcsot vagy csavarkulcsot, mielőtt bekapcsolja a szerszámgépet.

*A szerszámgép forgó részéhez csatlakoztatva hagyott csavarkulcs vagy kulcs személyi sérülést eredményezhet.*

e) A gép használatakor ne nyújtózzon túl messzire. Mindig álljon stabilan, és őrizze meg egyensúlyát.

*Ez lehetővé teszi, hogy a szerszámgépet váratlan helyzetekben is jobban irányítsa.*

f) Öltözzön megfelelően. Ne viseljen laza ruházatot vagy ékszert. Tartsa távol haját és ruházatát a mozgó alkatrészekről.

*A laza ruházat, ékszer vagy hosszú haj beakadhat a mozgó részekbe.*

g) Ha a porszivó és gyűjtő berendezések csatlakoztatásához külön eszközöket kapott, gondoskodjon ezek megfelelő csatlakoztatásáról és használatáról.

*A porgyűjtő használata csökkentheti a porhoz kapcsolódó veszélyeket.*

h) Ne hagyja, hogy a gépek gyakori használatából eredő megszokás önelégültté tegye, és ez a gép biztonsági alapelveinek figyelmen kívül hagyására készítse.

*Egy gondatlan cselekedet a másodperc töredéke alatt súlyos sérülést okozhat.*

- 4) A szerszám gép használata és ápolása
- Ne erőtessen a szerszám gépet. Használjon az alkalmazásához megfelelő szerszám gépet.  
*A megfelelő szerszám gép jobban és biztonságosabban végzi el a feladatot azon a sebességen, amelyre azt tervezték.*
  - Ne használja a szerszám gépet, ha a kapcsoló nem kapcsolja azt be és ki.  
*Az a szerszám gép, amely a kapcsolóval nem vezérelhető, veszélyes, és meg kell javítani.*
  - Húzza ki a dugaszt az áramforrásból és/vagy, ha eltávolítható, vegye ki az akkumulátort a szerszám gépből, mielőtt bármilyen beállítást végez, tartozékokat cserél vagy tárolja a szerszám gépeket.  
*Ezen megelőző biztonsági intézkedések csökkentik a szerszám gép véletlen beindulásának kockázatát.*
  - A használaton kívüli szerszám gépeket tárolja úgy, hogy gyermekek ne férhessenek hozzá, és ne engedje meg, hogy a szerszám gépet a gépet vagy ezeket az utasításokat nem ismerő személyek használják.  
*Képzetlen felhasználók kezében a szerszám gépek veszélyesek.*
  - A szerszám gépek és tartozékaik karbantartása. Ellenőrizze, hogy a mozgó alkatrészek a szerszám gépen nincsenek-e elalítódva, vagy beszorulva, nincsenek-e törött alkatrészek, vagy van-e más körülmény, ami befolyásolhatja a szerszám gép működését. Ha a szerszám gép sérült, használat előtt javíttassa meg.  
*Sok balesetet a rosszul karbantartott szerszám gépek okoznak.*
  - A vágószerszámokat tartsa élesen és tisztán.  
*Az éles vágóélekkel rendelkező, megfelelően karbantartott vágószerszámok elakadásának lehetősége kevésbé valószínű, és azok könnyebben kezelhetők.*
  - A szerszám gép tartozékait és betétkéseit stb. használja a jelen útmutatónak megfelelően, figyelembe véve a munkakörülményeket és a végzendő munkát.  
*A szerszám gép nem rendeltetésszerű használata veszélyes helyzetet eredményezhet.*
  - Tartsa a fogantyúkat és a markolatok felületeit szárazon, valamint olaj- és zsírintenesen.  
*A csúszós fogantyúk és markolati felületek nem teszik lehetővé a szerszám biztonságos kezelését és váratlan helyzetekben történő irányítását.*
- 5) Akkumulátoros szerszám használata és ápolása
- Csak a gyártó által előírt töltővel töltsé újra.  
*Az egy bizonyos típusú akkumulátorhoz alkalmas töltő tűzveszélyt okozhat, ha egy másik fajta akkumulátorral használják.*
  - A szerszám gépeket csak a kifejezetten hozzájuk való akkumulátorokkal használja.  
*Bármilyen más akkumulátor használata sérülés- és tűzveszélyt okozhat.*
  - Amikor az akkumulátor nincs használatban, tartsa távol más fémtárgyaktól, mint például iratkapcsoktól, érméktől, kulcsoktól, szegektől, csavaroktól vagy egyéb kis fémtárgyaktól, amelyek érintkezésbe hozhatnak két csatlakozót.  
*Az akkumulátor csatlakozóinak rövidre zárása égési sérüléseket vagy tüzet okozhat.*
  - Helytelen körülmények között az akkumulátorból folyadék folyhat ki; kerülje az érintkezést ezzel a folyadékkal. Ha véletlenül hozzáér, vízzel öblítse le. Ha a folyadék a szemmel kerül érintkezésbe, kérjen további orvosi segítséget.  
*Az akkumulátorból kifolyó folyadék irritációt vagy égéseket okozhat.*
- e) Ne használjon sérült vagy módosított akkumulátort.  
*A sérült vagy módosított akkumulátorok kiszámíthatatlan viselkedést mutathatnak, ami tűz-, robbanás- vagy sérülésveszélyt eredményezhet.*
- Az akkumulátort vagy a szerszámot ne tegye ki a tűznek vagy túl magas hőmérsékletnek.  
*A tűz vagy 130°C feletti hőmérséklet robbanást okozhat.*
  - Kövesse a töltésre vonatkozó utasításokat, és az akkumulátort vagy a szerszámot ne töltsé az utasításban megadott hőmérsékleti tartományon kívül.  
*A nem megfelelő módon, illetve a megadott tartományon kívül történő töltés károsíthatja az akkumulátort és növelheti a tűz kockázatát.*
- 6) Szerviz
- A szerszám gépet képesítéssel rendelkező szerelők javíttassa meg, csak azonos cserealkatrészek használatával.  
*Ez biztosítja, hogy a szerszám gép biztonságos maradjon.*
  - Soha ne javítson sérült akkumulátorokat.  
*Az akkumulátorok karbantartását csak a gyártó vagy az arra jogosult szolgáltatók végezhetik.*

## VIGYÁZAT

A gyermekeket és beteg személyeket tartsa távol. A használaton kívül lévő szerszámokat olyan módon tárolja, hogy gyermekek és beteg személyek ne férhessenek hozzá.

## A SÖVÉNYNYÍRÓVAL KAPCSOLATOS BIZTONSÁGI FIGYELMEZTETÉSEK

- Ne használja a sövénynyírót rossz időjárási viszonyok között, különösen, ha fennáll a villámcsapás veszélye. Ez csökkenti annak kockázatát, hogy Önt villámcsapás érje.
- Tartsa távol a tápkábeleket és vezetékeket a vágási területtől. Sövényekben vagy bokrokban rejtett tápkábelek vagy vezetékek húzódnak, amelyeket véletlenül átvághat a pengével.
- Viseljen hallásvédőt. A megfelelő védőeszköz csökkenti a halláskárosodás kockázatát.
- Csak a szigetelt felületeknél fogva tartsa a sövénynyíró, mert a pengéje rejtett vezetékekbe ütközhet. Ha a pengék feszültség alatt lévő vezetékkel érintkeznek, a sövénynyíró nem szigetelt fémrészei is feszültség alá kerülhetnek, és megrázhathják a gépet használó személyt.
- Tartsa távol minden testrészét a pengétől. A pengék mozgása közben ne távolítsa el a levágott anyagot, és ne tartsa a levágott anyagot. A pengék mozgása nem áll le a kapcsoló kikapcsolásakor. A sövénynyíró üzemeltetése közben egy pillanatnyi figyelmetlenség is súlyos személyi sérülést eredményezhet.
- Besorult anyagok eltávolítása vagy a sövénynyíró karbantartása előtt győződjön meg arról, hogy minden főkapcsoló ki van kapcsolva, és eltávolította vagy leválasztotta az akkumulátoregységet. A sövénynyíró váratlan elindulása a besorult anyag eltávolítása vagy karbantartás közben súlyos személyi sérülést okozhat.
- A sövénynyíró álló pengével, a fogantyújánál fogva szállítsa, és ügyeljen arra, hogy ne kapcsoljon be főkapcsolót. A sövénynyíró megfelelő szállítása csökkenti a szerszám gép véletlen beindításának és az ebből eredő, pengék okozta személyi sérülés kockázatát.
- A sövénynyíró szállítása és tárolása helyezése előtt mindig rögzítse a pengevédő burkolatot. A sövénynyíró megfelelő kezelése csökkenti a pengék okozta személyi sérülés kockázatát.

## A VEZETÉK NÉLKÜLI SÖVÉNYNYÍRÓVAL KAPCSOLATOS ÖVINTÉZKEDÉSEK

1. A munka megkezdése előtt győződjön meg arról, hogy nincs tápkábel vagy idegen tárgy (például drótkerítés vagy rejtett vezeték) a munkaterületen. A penge hozzáérhet a tápkábelhez és ezáltal áramütést, földzárlatot és egyéb baleseteket okozhat.
2. Használat közben tartsa szilárdan a szerszámot mindkét kezével, hogy elkerülje a sérülést. **(1-A. ábra.)**
3. A kezét és testét tartsa távol a vágókéstől, nehogy érintkezzen vele és megsérüljön.
4. Győződjön meg arról, hogy a kés és minden tartozék megfelelően vannak telepítve. A nem megfelelő telepítés a kés és a kiegészítők meglazulását okozhatja, ami balesetet eredményezhet.
5. Mielőtt elkezdené a munkát, győződjön meg arról, hogy a késen nincs repedés, nem deformálódott vagy nem túlságosan kopott. Ne használja ilyen állapotban a kést, mert a eltörhet és sérülést okozhat.
6. Ne használja a szerszámot dróthuzal, fémlemez vagy egyéb kemény tárgyak vágására. Ez károsíthatja a szerszámot és sérülést okozhat.
7. Ha a szerszám nem működik megfelelően és szokatlan hangot ad ki, akkor azonnal kapcsolja ki, vizsgálta át és javíttassa meg.
8. Ha a szerszám leesik vagy egy tárgynak ütődik, ellenőrizze a kést, nem sérült-e meg, repedt-e meg vagy deformálódott-e. A sérült, deformálódott vagy repedezett kés használata személyi sérüléshez vezethet.
9. Ne szerelje szét a kést. Ez sérülést okozhat.
10. A termék működés közben vibrációt kelt. Ez a hosszú, folyamatos munkát fizikailag megerőltetővé teszi, ezért kerülje a nem megfelelő tartást munka közben és gyakran tartson pihenőt. Rövid időtartamú munka során pedig azonnal függeszse fel a munkát, ha ujjai, keze, karja vagy válla elfáradnak.
11. Használjon védőkesztyűt vagy kendőt a keze védelméhez, amikor a kést kezeli. A gondatlan kezelés sérüléshez vezethet.
12. Ne tegye ki a kést túlzott nyomásnak vágás közben, mivel ettől megrongálódhat.
13. A kés rendkívül forróvá válik működés közben. Ne érintse meg, mert égési sérüléseket okozhat.
14. A szerszám gép használata közben ügyeljen arra, hogy biztonságosan álljon a talajon. Ne használja a szerszámot létrán vagy instabil helyen.
15. Az előre nem látható balesetek elkerülése érdekében soha ne hagyja a szerszámot felügyelet nélkül bekapcsolt állapotban állványra vagy a padlóra téve.
16. Ne tegye ki a szerszámot rovarirtó szernek vagy más vegyszernek. Az ilyen vegyi anyagok repedezést és egyéb sérülést okozhatnak.
17. Ne biztosítsa az első kapcsolót vagy a ravaszt meghúzott állapotban.  
Ha véletlenül meghúzza, a szerszám hirtelen működni kezdhet, ami sérülést okozhat.
18. Ne használja a terméket, ha a szerszám vagy az akkumulátor kivezetései (akkumulátor rögzítés) eldeformálódtak.  
Az akkumulátor szerszámba való helyezése rövidzárlatot idézhet elő, ami füstképződést vagy tüzet eredményezhet.
19. A szerszám csatlakozóit (elemtartó) tartsa távol a forgácsoló és a portól.
  - Használat előtt győződjön meg arról, hogy az érintkezők környékén nem halmozódott fel fémforgács és por.
  - Használat közben igyekezzen elkerülni, hogy a szerszámra kerüljön fémforgács és por az akkumulátorra hulljon.

- Üzemeltetés felfüggesztésénél vagy használat után ne hagyja a szerszámot olyan területen, ahol ki lehet téve a leeső fémforgácsnak vagy pornak.  
Ha így tesz, az rövidzárlatot idézhet elő, ami füstképződést vagy tüzet eredményezhet.

## TOVÁBBI BIZTONSÁGI FIGYELMEZTETÉSEK

### Amikor eltávolítja a pengeteket FIGYELEM

Ne feledje kikapcsolni a szerszámot és eltávolítani belőle az akkumulátort, mielőtt felszerelné vagy eltávolítaná a késtokat.

### VIGYÁZAT

A sérülés elkerülése érdekében óvatosan helyezze a kést a késtokba.

### Amikor megváltoztatja a sebességet MEGJEGYZÉS

Az akkumulátort be kell szerelni, és a működtető gombot meg kell húzni, különben nem világít a LED, hiába nyomja meg a kiválasztó gombot.

### Használat közben FIGYELEM

- A balesetek elkerülése érdekében győződjön meg arról, hogy nem tartózkodnak személyek a munkaterületen.
- Munka közben viseljen védőszemüveget, hogy elkerülje az ágak és a faforgács okozta sérülést.
- Ne használja a szerszámot dróthuzal, fémlemez vagy egyéb kemény tárgyak vágására. Ez károsíthatja a szerszámot és sérülést okozhat.

### VIGYÁZAT

- A sövényvágó használata előtt metszőollóval vágja el a vastagabb ágakat.
- Azonnal állítsa le a szerszámot, ha a kés egy vastagabb ágtól megakad. Ne hagyja, hogy a motor megakadjon, mivel ettől megrongálódhat.
- Csak bokrok vágására használandó.

### MEGJEGYZÉS

- Kenje meg (varrógépolajjal, ásványi olajjal stb.) a kést indítás előtt, illetve óránként. Használaton megfelelő mennyiségű olajat, majd törölje le a fölösleget.
- Munka közben (pl. pihenéskor) ne hagyja a szerszámot olyan helyen, ahol közvetlen napfény érheti, vagy magas hőmérsékletnek van kitéve. Ez megakadályozza a megfelelő hűtést, és károsodást okozhat.
- Ne használja a szerszámot a kapacitását meghaladó munkára. Az ilyen működés a motor megakadását vagy lassulását okozhatja, amitől megrongálódhat.
- Ne használja a szerszámot pázsít vagy gyomok nyírására. A fű vagy gyom rátapadhat a késre.
- A vastagabb ágakat úgy vágja el, hogy a kést óvatosan nekik nyomja.

## AZ AKKUMULÁTORRA ÉS A TÖLTŐRE VONATKOZÓ ÖVINTÉZKEDÉSEK

1. Az akkumulátort mindig -10-40°C környezeti hőmérséklettartományban töltsen. A -10°C alatt végzett töltés veszélyes túltöltést okoz. Az akkumulátor nem tölthető 40°C-nál magasabb hőmérsékleten.  
A töltéshez a legideálisabb hőmérséklet 20–25°C.
2. Ne használja folyamatosan a töltőt.  
Ha befejezett egy töltést, hagyja a töltőt kb. 15 percig állni, mielőtt újból tölteni kezd.

3. Ne hagyja, hogy az újratölthető akkumulátor csatlakoztatására szolgáló nyílásba idegen anyag kerüljön.
4. Soha ne szerelje szét az újratölthető akkumulátort vagy a töltőt.
5. Soha ne zárja rövidegre az újratölthető akkumulátort. Az akkumulátor rövidegre zárása nagy áramerősséget, ezáltal túlmelegedést okoz. Ennek eredményeképpen az akkumulátor leégést vagy károsodhat.
6. Ne dobja tűzbe az akkumulátort. Az akkumulátor fellobbanhat a tűzben.
7. A lemerült akkumulátor használata károsíthatja a töltőt.
8. Ha az akkumulátor működési ideje az újratöltést követően túl rövidde válik a rendszer használatához, akkor vigye vissza abba a boltba, ahol vásárolta. Ne dobja el a lemerült akkumulátort.
9. Ne dugjon semmilyen tárgyat a töltő szellőzésére szolgáló résekbe. Ha fémtárgyat vagy gyúlékony anyagot dug a töltő szellőzésére szolgáló résekbe, azzal elektromos áramütést okozhat, vagy a töltő megrongálódhat.
8. Ne tegye ki az akkumulátort magas hőmérsékletnek vagy nyomásnak. Ne helyezze az akkumulátort mikrohullámú sütőbe, szárítógépbe vagy nagynyomású tartályba.
9. Azonnal távolodjon el a tűztől, ha szivárgást vagy rendellenes szagot érez.
10. Ne használja az akkumulátort erős statikus elektromosság közelében.
11. Azonnal vegye ki az akkumulátort a készülékből vagy a töltőből, és hagyja abba annak használatát, ha szivárgást, rendellenes szagot, felforrósodást, elszíneződést vagy deformációt, illetve bármilyen más rendellenességet észlel használat közben.
12. Ne merítse vízbe az akkumulátort, és ne hagyja, hogy folyadék kerüljön a belsejébe. Vezetőképes folyadék – például víz – bejutása tüzet vagy robbanást okozhat. Tárolja az akkumulátort hűvös, száraz helyen, az éghető és gyúlékony anyagoktól távol. Kerülni kell a korrozív gázok légkörbe jutását.

#### VIGYÁZAT

1. Ha az akkumulátorból szivárgó sav a szemébe jut, semmiképpen ne dörzsölje, ehelyett öblítse ki folyó vízzel, és azonnal forduljon orvoshoz. Kezelés nélkül a folyadék látáskárosodást okozhat.
2. Ha a folyadék a bőrrel vagy a ruházatával érintkezik, azonnal mossa le alaposan tiszta vízzel, például csapvízzel. A folyadék irritálhatja a bőrt.
3. Ne használja az akkumulátort, és vigye azt vissza a kereskedőhöz, ha az első alkalommal való használatkor rozsdásodást, rendellenes szagot, felforrósodást, elszíneződést, deformációt vagy egyéb rendellenességet észlel.

#### FIGYELEM

- Ha egy elektromos vezetőképés idegen tárgy kerül a lítium-ion akkumulátor csatlakozói közé, rövidzárlat fordulhat elő, tűzveszélyt eredményezve. Az akkumulátor tárolásakor vegye figyelembe a következő dolgokat.
- **Ne tegyen elektromos vezetőképés forgácsot, szegeket, acéldrótot, rézdrótot vagy egyéb drótot a tároló dobozba.**
  - **Vagy szerelje be az akkumulátort a szerszámgépbe, vagy tárolja biztonságosan benyomva az akkumulátorfedélbe, amíg a szellőzőnyílásokat elrejtí a rövidzárlat megelőzéséhez. (Lásd 2. ábra)**

### LÍTIUM-ION AKKUMULÁTOR SZÁLLÍTÁSÁVAL KAPCSOLATOS SZEMPONTOK

Lítium-ion akkumulátor szállítása közben tartsa be a következő óvintézkedéseket.

#### FIGYELMEZTÉS

- Értesítse a szállítványozó céget arról, hogy a szállítmány lítium-ion akkumulátort tartalmaz. Adja meg nekik az akkumulátor teljesítményét, illetve a szállítmány szervezése során tartsa be a szállítmányozó utasításait.
- A 100 Wh kapacitást meghaladó lítium-ion akkumulátorok fuvarozási szempontból veszélyes árunak minősülnek, és különleges alkalmazási eljárásokat igényelnek.
  - A vízföldre történő szállításához meg kell felelnie a vonatkozó nemzetközi jogszabályoknak, illetve a célszabályainak és előírásainak.

### A LÍTIUMION AKKUMULÁTORRAL KAPCSOLATOS FIGYELMEZTETÉS

Az élettartam meghosszabbítása érdekében a lítiumion akkumulátort védelmi funkcióval látták el, amely leállítja annak működését.

Az alább leírt 1–3. esetben a termék használatakor a motor akkor is leállhat, ha húzza a kapcsolót. Ez nem meghibásodást jelez, hanem a védelmi funkció eredménye.

1. Amikor az akkumulátor lemerül, a motor leáll. Ilyen esetben haladéktalanul töltsse fel az akkumulátort.
2. A motor állhat, ha az eszköz túlterhelt. Ez esetben engedje el a szerszám kapcsolóját, és hárítsa el a túlterhelés okát. Ezt követően a gépet ismét használhatja.
3. Ha az akkumulátor a túlterhelt munka alatt túlmelegszik, az akkumulátorból jövő áramellátás megszűnhet. Ebben az esetben hagyja abba az akkumulátor használatát, és hagyja lehűlni. Ezt követően a gépet ismét használhatja.

Kérjük, vegye figyelembe az alábbi figyelmeztetéseket és biztonsági tudnivalókat.

#### FIGYELEM

Az akkumulátor szivárgásának, felforrósodásának, a füst képződésének, illetve a robbanás vagy tűz keletkezésének megelőzése érdekében kérjük, tartsa be az alábbi óvintézkedéseket.

1. Ügyeljen rá, hogy fémgörgács és por ne gyülemeljen fel az akkumulátoron.
- Munka közben ügyeljen rá, hogy fémgörgács és por ne hulljon az akkumulátorra.
- Ügyeljen rá, hogy a munka közben az elektromos kéziszerszámra hulló fémgörgács és por ne gyülemeljen fel az akkumulátoron.
- A használaton kívüli akkumulátort ne tárolja fémgörgácsnak és pomak kitétt helyen.
- Az akkumulátor eltávolása előtt távolítsa el a rárakódott fémgörgácsot és port, és ne tárolja fém alkatrészekkel együtt (csavarok, szögek stb.).
2. Ne szúrja át az akkumulátort hegyes tárggyal, például tűvel, ne üssön rá kalapáccsal, ne álljon rá, ne ejtse le, és ne tegye ki erős fizikai behatásnak.
3. Ne használjon láthatóan sérült vagy deformálódott akkumulátort.
4. Ne használja az akkumulátort fordított polaritással.
5. Ne csatlakoztassa az akkumulátort közvetlenül az elektromos csatlakozóaljzathoz vagy szivargyújtó-csatlakozóhoz.
6. Az akkumulátort kizárólag rendeltetése szerint használja.
7. Azonnal állítsa le az akkumulátor töltését, ha a töltés az előírt töltési idő után sem sikeres.

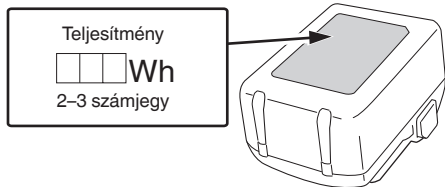

13	Pengetek
14	Akkumulátor töltöttsége jelzőjének kapcsolója
15	Akkumulátor szintet jelző lámpa

## SZIMBÓLUMOK

### FIGYELEM

Az alábbiakban a géphez alkalmazott feltételeket soroltuk fel. A gép használata előtt feltétlenül ismerkedjen meg ezekkel a jelölésekkel.

	CH3656DA / CH3672DA: Akkus sövényvágó
	A sérülések kockázatának csökkentése érdekében, a használaton el kell olvasnia a használati útmutatót.
	Ne tegye ki esőnek.
	Csak EU-országok számára Az elektromos szerszámokat ne dobja a háztartási szemétkébe! Az elektromos és elektronikus berendezések hulladékairól szóló 2012/19/EU irányelv és annak a nemzeti jogba való átültetése szerint az elhasznált elektromos szerszámokat külön kell gyűjteni, és egy környezetbarát újrafeldolgozó létesítménybe kell visszavinni.
	Mindig viseljen védőszemüveget.
	Mindig viseljen fülvédőt.
	Tartsa távol a kezét a pengétől
	Bekapcsolás
	Kikapcsolás
	Az akkumulátor eltávolítása
	Kiválasztó gomb
	1 LED világít: 1000 min <sup>-1</sup>
	2 LED világít: 1170 min <sup>-1</sup>
	3 LED világít: 1330 min <sup>-1</sup>
	4 LED világít: 1500 min <sup>-1</sup>

## ELŐVIGYÁZATOSSÁG USB-ESZKÖZ CSATLAKOZTATÁSAKOR (UC18YSL3)

Ha váratlan hiba történik, a termékhez csatlakoztatott USB-eszközön található adatok megsérülhetnek és elveszhetnek. Mielőtt ezzel a termékkel használná, mindig készítsen biztonsági másolatot az USB-eszközön található adatokról. Vegye figyelembe, hogy vállalatunk nem vállal semmilyen felelősséget az USB-eszközökön tárolt adatok sérüléséért vagy elvesztéséért, sem pedig a csatlakoztatott eszköz esetleges károsodásáért.

### FIGYELMEZTETÉS

- Használat előtt ellenőrizze, hogy a csatlakozó USB kábelnek van-e hibája, illetve sérült-e.  
Ha sérült USB kábelt használ, akkor füst vagy szikra keletkezhet.
- Ha a terméket nem használja, takarja le az USB bemenetet a gumifedéllel.  
Az USB aljzaton felgyülemelő por vagy szennyeződés füstöt vagy szikrát okozhat.







### MEGJEGYZÉS

- Az USB-ről történő töltés néha szünetelhet.
- Amikor nem tölti az USB-eszközt, távolítsa el az USB-eszközt a töltőről.  
Ha nem így jár el, azzal nem csak csökkenti az USB-eszköz akkumulátorának élettartamát, de ez balesetekhez is vezethet.
- Lehetséges, hogy egyes USB eszközöket nem tud feltölteni, az eszköz típusától függően.

## A SZÁMOZOTT ELEMEEK LEÍRÁSA (1. – 9. ábra)

①	Segédkapcsoló
②	Segédfogantyú
③	Védőelem
④	Penge
⑤	Indítógomb
⑥	Főfogantyú
⑦	Akkumulátor
⑧	Választókapcsoló
⑨	Löketebesség jelzőlámpa
⑩	Szellőzőnyílások
⑪	Aljzatok
⑫	Akkumulátor fedél

## Akkumulátor

	Világít; Az akkumulátor töltöttségi szintje 75%.
	Világít; Az akkumulátor töltöttségi szintje 50% – 75%.
	Világít; Az akkumulátor töltöttségi szintje 25% – 50%.
	Világít; Az akkumulátor töltöttségi szintje kevesebb, mint 25%
	Villog; Az akkumulátor hamarosan lemerül. A lehető leghamarabb töltsé újra az akkumulátort.
	Villog; A magas hőmérséklet miatt leállt a teljesítményleadás. Távolítsa el az akkumulátort a szerszámból, és várja meg, amíg teljesen lehűl.
	Villog; A kimenő teljesítmény hiba vagy üzemzavar miatt fel van függesztve. A probléma okozója valószínűleg az akkumulátor, ezért kérjük, vegye fel a kapcsolatot a forgalmazóval.

## SZABVÁNYOS KIEGÉSZÍTŐK

Az alapkészülék (1 készülék) mellett a csomag a 242. oldalon felsorolt kiegészítőket is tartalmazza.

A szabványos kiegészítők köre figyelmeztetés nélkül módosulhat.

## ALKALMAZÁSI TERÜLETEK

- Sövény finom nyírása
- Kerti fák vágása és metszése

## MŰSZAKI ADATOK

## 1. Szerszámgép

Modell	CH3656DA	CH3672DA
Feszültség	36 V	
Terhelésmentes állapot sebessége	1000 – 1500 min <sup>-1</sup>	
Kés mérete (Vágószélesség)	560 mm	720 mm
Az eszköz számára elérhető akkumulátor*	Szabályozható feszültségű akkumulátor	
Súly**	4,2 kg (BSL36A18X csatolva) 4,5 kg (BSL36B18X csatolva)	4,4 kg (BSL36A18X csatolva) 4,6 kg (BSL36B18X csatolva)
Folyamatos működési idő (a körülményektől függően)	Kb. 62,5 perc	Kb. 48 perc

\* A meglévő akkumulátortípusok (BSL3660/3620/3626, BSL18xx sorozat, stb.) nem használhatók ezzel az eszközzel.

\*\* A 01/2014 EPTA-eljárás szerint

## 2. Akkumulátor

Modell	BSL36A18X
Feszültség	36 V / 18 V (automatikus kapcsolás*)
Akkumulátor kapacitása	2,5 Ah / 5,0 Ah (automatikus átváltás*)
A rendelkezésre álló vezeték nélküli termékek**	Szabályozható feszültségű sorozat, 18 V-os termék
Elérhető töltő	Csúsztható töltő lítium-ion akkumulátorokhoz

\* A szerszám automatikusan átkapcsol.

\*\* A részleteket lásd az általános katalógusunkban.

## 3. Töltő

Modell	UC18YSL3
Töltési feszültség	14,4 V – 18 V
Súly	0,6 kg

## MEGJEGYZÉS

A HiKOKI folyamatos kutatási és fejlesztési programja következtében az itt szereplő műszaki adatok előzetes bejelentés nélkül változhatnak.



## TÖLTÉS

A szerszám gép használata előtt tölts fel az akkumulátort a következők szerint.

<UC18YSL3>

### 1. Csatlakoztassa az akkumulátortöltő tápkábelét a dugaszolóaljzathoz.

Amikor a töltő dugaszát egy aljzathoz csatlakoztatja, a töltéjelző lámpa pirosan villog. (lásd az **1. táblázatot**)

### 2. Helyezze az akkumulátort a töltőbe.

Stabilan helyezze be az akkumulátort a töltőbe, amint az a **3. ábrán** látható (2. oldalon).







### 3. Töltés

Amikor az akkumulátort behelyezi a töltőbe, a töltés megkezdődik, és a töltést jelző lámpa kék fényrel villog. Amint az akkumulátor töltése befejeződött, a jelzőlámpa zölden világít. (lásd az **1. táblázatot**)

#### (1) A töltéjelző lámpa jelzései

A töltéjelző lámpa jelzéseit az akkumulátortöltő, illetve az akkumulátor állapotának megfelelően az **1. táblázat** tartalmazza.

#### 1. táblázat: A töltéjelző lámpa jelzései

BE/KI 0,5 másodperces időközzel (PIROS) 	Töltés előtt *1
0,5 másodpercig világít 1 másodperces időközzel. (KÉK) 	Legalább 50%-ban feltöltve
1 másodpercig világít 0,5 másodperces időközzel. (KÉK) 	Legalább 80%-ban feltöltve
Folyamatosan világít (KÉK) 	Több mint 80%-ban feltöltve
Folyamatosan világít (Folyamatos hangjelzés: kb. 6 másodpercig) (ZÖLD) 	Töltés befejeződött
BE/KI 0,3 másodperces időközzel (PIROS) 	Túlmelegedési készenlét *2
BE/KI 0,1 másodperces időközzel (Megszakított hangjelzés: kb. 2 másodpercig) (LILA) 	Nem lehetséges a töltés *3

## MEGJEGYZÉS

\*1 Ha a piros lámpa még az akkumulátortöltő csatlakoztatását követően is villog, akkor ellenőrizze, hogy az akkumulátor teljesen be van-e helyezve.

\*2 Az akkumulátor túlmelegedett. Nem lehet tölteni. Bár a töltés az akkumulátort lehűlését követően akkor is elindul, ha az akkumulátort bent hagyta, a legjobb gyakorlat az, hogy ha eltávolítja az akkumulátort, és töltés előtt hagyja egy árnyékos, jól szellőző helyen lehűlni.

\*3 Az akkumulátor vagy az akkumulátortöltő meghibásodott

- Teljesen helyezze be az akkumulátort.
- Ellenőrizze, hogy nem ragadt-e idegen anyag az akkumulátortartó vagy csatlakozások közé. Ha nem talál idegen tárgyat, lehetséges, hogy az akkumulátor vagy a töltő meghibásodott. Vigye el egy hivatalos szervizközpontba.

○ Az akkumulátortöltő a folyamatos használat alatt felmelegedhet, és így meghibásodást okozhat. A töltés befejezését követően hagyja 5 percet pihenni a következő töltésig.

(2) Az akkumulátor hőmérséklete és töltési ideje. (lásd a **2. táblázatot**)

2. táblázat

Modell	UC18YSL3	
Az akkumulátor típusa	Li-ion	
Töltési feszültség	14,4–18 V	
Hőmérséklet, amelyen az akkumulátor újratölthető	0°C–50°C	
Az egyes kapacitású akkumulátorok töltési ideje (kb.) (20°C-on)	1,5 Ah	15 perc
	2,0 Ah	20 perc
	2,5 Ah	25 perc
	3,0 Ah	20 perc (BSL1430C, BSL1830C: 30 perc)
	4,0 Ah	26 perc (BSL1840M: 40 perc)
	5,0 Ah	32 perc
Többváltós akkumulátorok töltési ideje (kb.) (20°C-on)	1,5 Ah (x 2 egység)	20 perc
	2,5 Ah (x 2 egység)	32 perc
	4,0 Ah (x 2 egység)	52 perc
Akkumulátorcellák száma	4–10	
Töltési feszültség USB esetén	5 V	
Töltőáram USB esetén	2 A	
Súly	0,6 kg	

## MEGJEGYZÉS

○ A töltési idő a környezeti hőmérséklettől és az áramforrás feszültségétől függően változhat.

○ Ha a töltés hosszú időt vesz igénybe

- A töltés hosszabb ideig tart különösen alacsony környezeti hőmérséklet esetén. Az akkumulátort meleg helyen (mint például beltér) töltsé.
- Ne takarja le a szellőzőnyílást. Különben a belseje túlmelegszik\* csökkentve a töltő teljesítményét.
- Ha a hűtőventilátor nem működik, akkor vegye fel a kapcsolatot a HiKOKI hivatalos szervizzel a javítás végett.



## KARBANTARTÁS ÉS ELLENŐRZÉS

### FIGYELEM

- Ne feleddje kikapcsolni a szerszámot és eltávolítani belőle az akkumulátort, mielőtt ellenőrzést vagy karbantartást hajtana végre.
- Ne szerelje szét a kést. Ennek elmulasztása sérülést okozhat.
- Használjon védőkesztyűt vagy kendőt a keze védelméhez, amikor a kést kezeli. Ennek elmulasztása sérülést okozhat.

#### 1. A kés élezése (10. ábra)

Durva élezéshez vasreszelőt használjon, amelyet a nyíl irányába mozgat, majd használjon fenőkövet a kés finom élezéséhez.

- (1) Használjon finom vagy közepes vasreszelőt.
- (2) A fenőkövet vonja be gépolajjal (kerékpárolajjal vagy hasonlóval).
- (3) A fenőkővel óvatosan távolítsa el a kés hátoldalán lévő sorját.

#### Mikor érezzük meg a kést

Míg ez a nyíradó fák típusától és a használat gyakoriságától függően eltérhet, tanácsos évente körülbelül egyszer megélezni a kést, hogy éles maradjon.

### MEGJEGYZÉS

Ne használjon vizet a kés tisztításához, mert ettől megrozsdásodhat és egyéb módon károsodhat.

#### 2. A kés kenése.

Nyírás során a kés széléhez tapadó növényi nedv fokozza a terhelést és hamarabb lemeríti az akkumulátort. Gépolajjal (kerékpárolajjal vagy hasonlóval) kenje meg és egy ronggyal törölje le a kést. Hogy megakadályozza a kés rozsdásodását, ne feleddje el használat után megkenni a kést, illetve mielőtt a késtokba tenné, ha hosszabb ideig nem fogja használni.

#### 3. A rögzítőcsavarok ellenőrzése

Rendszeresen ellenőrizze a rögzítőcsavarokat, és győződjön meg róla, hogy megfelelően feszesekek-e. Ha bármelyik csavar laza, azonnal húzza meg. Ennek elmulasztása komoly veszélyt jelenthet.

#### 4. A motor karbantartása

A motor tekerse az egész szerszámgép „szíve”. Legyen óvatos, hogy a tekeres ne sérüljön meg és/vagy ne kerüljön rá víz vagy olaj.

#### 5. A terminálok (szerszám és akkumulátor) ellenőrzése

Győződjön meg arról, hogy nincs felhalmozódva fémforgács és por az érintkezőkön. Alkalmanként ellenőrizze a működést megelőzően, közben és után.

### FIGYELEM

Távolítson el minden fémforgács darabot vagy port, amely a csatlakozásokon felgyülemlt. Ellenkező esetben a készülék meghibásodhat.

#### 6. A burkolat tisztítása

Ha a sövényvágó beszennyeződött, törölje meg egy puha száraz törölkendővel vagy szappanos vízzel benedvesített törölkendővel. Ne használjon klórtartalmú oldószereket, benzint vagy festékhígítót, mert ezek megolvastják a műanyagokat.

#### 7. A szerszám szállítása

A szerszám szállítás előtt, távolítsa el az akkumulátort, és tegye fel a penge tokot a pengére. Ha a penge tok nélkül szállítja a szerszámot, a vágóél hozzáérhet az emberi testhez, és sérülést okozhat.

#### 4. Húzza ki a töltő elektromos vezetékét a csatlakozó-aljzatról.

#### 5. Tartsa szilárdan kézben az akkumulátortöltőt, és húzza ki belőle az akkumulátort.

### MEGJEGYZÉS

Ne felejtse el kivenni az akkumulátort a töltőből, és eltenni használat után.

#### Kisütés új akkumulátor esetén, stb.

Mivel az új és a hosszabb időn át nem használt akkumulátorokban a belső vegyi anyagok nem voltak aktiválva, az első és második használat során a rendelkezésre álló idő rövidebb lehet. Ez egy időszakos jelenség és a töltéshez szükséges normál időtartam beáll, miután az akkumulátor 2–3 alkalommal fel lett töltve.

#### Hogyan őrizze meg az akkumulátor élettartamát.

- (1) Töltse fel az akkumulátort, mielőtt az teljesen lemerülne. Ha úgy érzi, hogy a szerszámgép ereje csökkenően van, függesse fel a működtetést és töltse fel az akkumulátort. Ha a működtetést ilyek tovább folytatja és lemeríti az akkumulátort, károsíthatja ezzel az akkumulátort és annak élettartamát csökkentheti.
- (2) Kerülje a töltést magas környezeti hőmérsékleten. Egy újratölthető akkumulátor használat közben felmelegszik. Ha egy ilyen felmelegedett akkumulátort kívánna újratölteni közvetlenül használat után, annak belső vegyi anyaga megromolhat és ezzel rövidebbé válhat az élettartama. Hagyja lehűlni az akkumulátort és csak ezután töltse újra.

## ÖSSZESZERELÉS ÉS HASZNÁLAT

Művelet	Ábra	Oldal
Az akkumulátor fedelének behelyezése	2	2
Töltés	3	2
Az akkumulátor kivétele és behelyezése	4	2
Bekapcsolás	5	2
Kikapcsolás	6	3
Pengetok	7	3
Sebesség beállítása	8	3
Az akkumulátor töltöttségi szintje	9	3
A penge élesítése	10	3
USB eszköz töltése a hálózati aljzatról	11-a	4
USB-eszköz és akkumulátor töltése az elektromos aljzatról	11-b	4
Hogyan kell feltölteni az USB eszközt	12	4
Az USB eszköz feltöltésének befejezésekor	13	4
A tartozékok kiválasztása	—	243

## AZ USB KÉSZÜLÉKRŐL

- Az USB eszköz töltése a hálózati aljzatról. (11-a ábra)
- Az USB-eszköz és az akkumulátor töltése az elektromos aljzatról. (11-b ábra)
- Az USB eszköz feltöltése. (12. ábra)
- Az USB eszköz feltöltésének befejezésekor. (13. ábra)

## 8. Tárolás

A szerszámgépet és az akkumulátort olyan helyen tárolja, ahol a hőmérséklet alacsonyabb 40°C-nál, valamint tartsa távol gyermekektől.

### MEGJEGYZÉS

Lítiumion akkumulátorok tárolása.

Tárolás előtt győződjön meg róla, hogy a lítiumion akkumulátor teljesen fel van töltve.

Ha hosszú időn át, (három, vagy több hónap) alacsony töltéssel tárolja az akkumulátorokat, akkor csökkenhet a teljesítményük, ezáltal jelentősen csökken a használati idejük, és alkalmatlanná válhatnak a töltés megtartására. Az akkumulátor jelentősen lecsökkent használati ideje azonban visszaállítható, ha kettő-öt alkalommal feltölti, majd lemeríti az akkumulátort.

Ha az akkumulátor rendkívül hamar lemerül a folyamatos töltés és használat ellenére, akkor tekintse használhatatlannak, és vegyen újat.

### VIGYÁZAT

A kéziszerszámok üzemeltetése és karbantartása során be kell tartani az adott országban érvényes biztonsági előírásokat és szabványokat.

#### **Fontos megjegyzés a HIKOKI vezeték nélküli elektromos szerszámok akkumulátoraihoz**

Minden esetben eredeti akkumulátort használjon. Ha nem általunk gyártott akkumulátort használ, vagy ha szétszereli és átalakítja az akkumulátort (mint pl. szétszerelés és cellák vagy más belső alkatrészek cseréje), nem garantálható a vezeték nélküli elektromos szerszámaink biztonsága és teljesítménye.

### GARANCIA

A HIKOKI Power Tools szerszámokra a törvény által előírt országos előírásoknak megfelelő garanciát vállalunk. A garancia nem vonatkozik a helytelen vagy nem rendeltetésszerű használatból, továbbá a normál mértékűnek számító elhasználódásból, kopásból származó meghibásodásokra, károokra. Reklamáció esetén kérjük, küldje el a – nem szétszerelt – szerszámot a kezelési útmutató végén található GARANCIA BIZONYLATTAL együtt a hivatalos HIKOKI szervizközpontba.

### A környezeti zajra és vibrációra vonatkozó információk

A mért értékek az EN62841 szabványnak megfelelően kerültek meghatározásra és az ISO 4871 alapján kerülnek közzétételre.

Mért A-hangteljesítményszint: 91 dB (A)

Mért A-hangnyomásszint: 83 dB (A)

Bizonytalanság K: 3 dB (A).

Viseljen hallásvédő eszközt.

EN62841 szerint meghatározott rezgési összetértek (háromtengelyű vektorösszeg).

Nincs terhelés:

$a_h = 2,2 \text{ m/s}^2$ , Bizonytalanság K = 1,5  $\text{m/s}^2$

A közölt rezgési összetérték és a közölt zajkibocsátási érték mérése a szabványos vizsgálati eljárással megegyezően történt, és használható a szerszámok összehasonlítására. Ugyancsak használható a kibocsátás előzetes megbecslésére.

### FIGYELMEZTETÉS

- Az elektromos kéziszerszám tényleges használat során tapasztalt rezgése és zajkibocsátása eltérhet a közölt értéktől a szerszám használati módjának függvényében, különös tekintettel a megmunkált munkadarab típusára; és
- Léptessen életbe a szerszám gép kezelőjét védő intézkedéseket a használat tényleges körülményei között becsült expozíció alapján (a használati ciklus minden elemét figyelembe véve, a bekapcsolt állapot mellett például azt az időt is, amikor a szerszám kikapcsolt állapotban van, vagy amikor üresjáratban működik).

### MEGJEGYZÉS

A HIKOKI folyamatos kutatási és fejlesztési programja következtében az itt szereplő műszaki adatok előzetes bejelentés nélkül változhatnak.

## HIBAELHÁRÍTÁS

Amennyiben a gép nem működik megfelelően, a lenti táblázat segítségével vizsgálja meg a gépet. Amennyiben ez nem oldja meg a problémát, lépjen kapcsolatba a forgalmazóval vagy a HiKOKI Szervizközpontjához.

### 1. Szerszámgép

Probléma	Lehetséges ok	Megoldás
A szerszám nem működik.	Az akkumulátor lemerült	Töltse fel az akkumulátort.
	Nem helyezték be megfelelően az akkumulátort.	Távolítsa el az akkumulátort a szerszám akkumulátor-rekeszéből és ellenőrizze, nem került-e rá idegen anyag. Az akkumulátor érintkezőit is ellenőrizze, hogy nem piszkosak-e. Győződjön meg arról, hogy az akkumulátort addig nyomja be, amíg a helyére nem kattán.
	Idegen anyag szorult a késbe.	Ha idegen anyag szorult a késbe, vegye ki a szerszámból az akkumulátort és fogóval vagy hasonlóval távolítsa el az idegen anyagot. Elővigyázattal járjon el, mivel a szerszám hirtelen elindulhat, amikor eltávolítja az idegen anyagot. A növényi nedvek és a rozsdá is akadályozhatja a kést a mozgásban. Drótkefével vagy hasonlóval távolítsa el a növényi nedveket vagy rozsdát.
	A szerszámot nehéz munkához használták.	Ez az akkumulátor védelmére szolgáló funkció hatása, amely kikapcsolja a motort, ha a szerszámot túlzott terhelésnek teszik ki. Oldja ki a kapcsolót és szüntesse meg a túlzott terhelés okát, majd húzza vissza a kapcsolót a munka folytatásához.
A szerszám nem jól vág.	A kés elkopott.	Drótkefével vagy hasonlóval távolítsa el a növényi nedveket vagy rozsdát, majd egy reszelővel vagy fenőkövel élezze meg a kést. Amennyiben ezen intézkedések megtétele sem tenné élesebbé a kést, a kés elérte élettartamának végét. Cserélje ki egy újra.
	A kés megállt, mert olyan ág vágására használták, amelynek vastags. <b>MEGJEGYZÉS</b> A kést rendszeresen megállásra kényszerítő munka végül megrongálja a motort.	Egyes kerti fák fája igen kemény, és elképzeltető, hogy akkor is meghaladja a szerszám kapacitását, ha egyébként normál méreten belül. A sövénynyíró használata előtt metszőollóval vágja el a vastagabb ágakat. A ferde vágás is meghaladhatja a szerszám kapacitását, mivel a vágás hossza ezzel megnő. A vastagabb ágakat derékszögben vágja.
		A ferde vágás is meghaladhatja a szerszám kapacitását, mivel a vágás hossza ezzel megnő. A vastagabb ágakat derékszögben vágja.
A szerszám hirtelen leállt	A szerszám túl volt terhelve	Szabaduljon meg a túlterhelést okozó problémától.
	Az akkumulátor túlmelegedett.	Hagyja az akkumulátort kihűlni.
Az akkumulátort nem lehet behelyezni	Az eszközhöz meghatározott típusú akkumulátortól eltérő típusú akkumulátor behelyezése.	Szabályozható feszültségű akkumulátort helyezzen be.

# Magyar

## 2. Töltő

Probléma	Lehetséges ok	Megoldás
A töltést jelző lámpa gyorsan, lila színben villog, és az akkumulátor töltése nem indul el.	Az akkumulátort nem helyezték be teljesen.	Nyomja be erősen az akkumulátort.
	Idegen tárgy van az akkumulátor pólusain vagy az akkumulátor csatlakoztatásánál.	Távolítsa el az idegen tárgyat.
A töltést jelző lámpa vörösen villog, és az akkumulátor töltése nem indul el.	Az akkumulátort nem helyezték be teljesen.	Nyomja be erősen az akkumulátort.
	Az akkumulátor túlmelegedett.	Ha nyugalomban hagyják, akkor a hőmérséklet csökkenésekor az akkumulátor automatikusan elkezd tölteni, de ez lecsökkentheti az akkumulátor élettartamát. A feltöltése előtt az akkumulátort javasolt egy jól szellőző, közvetlen napsütéstől mentes helyen lehűteni.
Az akkumulátor használati ideje rövid, bár az akkumulátort teljesen feltöltötték.	Az akkumulátor élettartama véget ért.	Cserélje ki egy újra az akkumulátort.
Az akkumulátor töltése hosszú ideig tart.	Az akkumulátor, a töltőberendezés vagy a környezet hőmérséklete nagyon alacsony.	Töltse beltérben vagy más meleg helyen az akkumulátort.
	A töltőberendezés szellőzőnyílásai eltömödtek, amely a belső alkatrészek túlhevülését eredményezi.	Kerülje el a töltőnyílások eltömődését.
	A hűtőventilátor nem jár.	A javítás érdekében vegye fel a kapcsolatot egy HIKOKI márkaszervizzel.
Az USB bekapcsolást jelző lámpa ki van kapcsolva, és az USB eszköz nem tölt.	Az akkumulátor kapacitása lecsökkent.	Cserélje ki az akkumulátort egy megfelelő kapacitásúra.
		Dugja be a töltőberendezés csatlakozóját egy elektromos aljzatba.
Az USB bekapcsolást jelző lámpa nem kapcsol ki még azt követően sem, hogy az USB eszköz befejezte a töltést.	Az USB bekapcsolást jelző lámpa zöld színben világítva jelzi, hogy lehetséges az USB csatlakozón keresztüli töltés.	Ez nem egy meghibásodás.
Nem egyértelmű az USB eszköz töltöttsége állapota vagy hogy a töltés befejeződött-e.	Az USB bekapcsolást jelző lámpa nem kapcsol ki még a töltés befejeződését követően sem.	A töltöttségi állapotának ellenőrzéséhez vizsgálja meg, hogy az USB eszköz tölt-e.
Egy USB eszköz töltése félúton megáll.	A töltőberendezést akkor csatlakoztatták egy elektromos aljzatba, miközben az USB eszköz az akkumulátort tápegységnek használva töltődött.	Ez nem egy meghibásodás. A töltőberendezés körülbelül 5 másodpercre leállítja a töltést, amikor eltérést tapasztal az áramforrások között.
	Egy akkumulátort helyeztek be a töltőberendezésbe, miközben az USB eszköz az akkumulátort tápegységnek használva töltődött.	
Egy USB eszköz töltése félúton megáll, amikor az akkumulátort és az USB eszközt egyszerre töltötték.	Az akkumulátor teljesen feltöltődött.	Ez nem egy meghibásodás. A töltőberendezés körülbelül 5 másodpercre megszakítja a töltést, miközben ellenőrzi, hogy az akkumulátor sikeresen befejezte-e a töltést.
Egy USB eszköz töltése nem indul el, amikor az akkumulátort és az USB eszközt egyszerre töltik.	Az akkumulátor fennmaradó kapacitása nagyon kicsi.	Ez nem egy meghibásodás. Amikor az akkumulátor kapacitása eléri egy bizonyos szintet, akkor az USB töltése automatikusan megkezdődik.

## VAROVÁNÍ A BEZPEČNOSTNÍ POKYNY

Zvláštní pozornost věnujte úsekům označeným slovy:

### VAROVÁNÍ

Značí možnost vážného úrazu nebo ohrožení života v případě nedodržení pokynů.

### UPOZORNĚNÍ

Naznačuje možnost úrazu nebo poškození zařízení v případě nedodržení pokynů.

### POZNÁMKA

Užitečné informace zajišťující správnou funkci a použití.

## OBECNÁ BEZPEČNOSTNÍ VAROVÁNÍ TÝKAJÍCÍ SE BEZPEČNOSTI ELEKTRICKÉHO NÁŘADÍ

### ⚠ VAROVÁNÍ

Přečtěte si všechna varování, pokyny, nákresy a specifikace dodané k tomuto nářadí.

Nedodržení kteréhokoliv z následujících varování a pokynů může vést k úrazu elektrickým proudem, ke vzniku požáru a/nebo vážnému zranění.

Všechna varování a pokyny uschovejte pro budoucí použití.

Výrazem „elektrické nářadí“ ve všech dále uvedených varováních je myšleno jak elektrické nářadí napájené ze sítě (se šňůrou), tak i nářadí napájené z akumulátoru (bez šňůry).

### 1) Bezpečnost na pracovišti

a) Udržujte vaše pracoviště v čistotě a dobře osvětlené.

*Nepořádek a tmavá místa na pracovišti bývají příčinou nehod.*

b) Nepoužívejte elektrické nářadí v prostředí s nebezpečím výbuchu, kde se vyskytují hořlavé kapaliny, plyny nebo prach.

*V elektrickém nářadí vznikají jiskry, které mohou zapálit prach nebo výpary.*

c) Při používání elektrického nářadí zamezte přístupu dětí a dalších osob.

*Budete-li vyrušováni, můžete ztratit kontrolu nad prováděnou činností.*

### 2) Elektrická bezpečnost

a) Zástrčka pohyblivého přívodu elektrického nářadí musí odpovídat síťové zásuvce. Nikdy se nepokoušejte zástrčku jakkoli upravovat. S uzemněným elektrickým nářadím nikdy nepoužívejte žádné zásuvkové adaptéry.

*Zástrčky, které nejsou znehodnoceny úpravami, a odpovídající zásuvky snižují nebezpečí úrazu elektrickým proudem.*

b) Zabraňte kontaktu těla s uzemněnými povrchy, jako jsou trubky, radiátory, sporáky a lednice. Nebezpečí úrazu elektrickým proudem je větší, je-li vaše tělo uzemněno.

c) Nevystavujte elektrické nářadí dešti, vlhku nebo mokru.

*Voda, která vnikne do elektrického nářadí, zvýší nebezpečí úrazu elektrickým proudem.*

d) Zacházejte správně s napájecí šňůrou. Nikdy nenoste a netahajte elektrické nářadí za šňůru ani nevytrhávejte zástrčku ze zásuvky tahem za šňůru.

*Chraňte napájecí šňůru před horkem, mastnotou, ostrými hranami a pohyblivými se částmi.*

*Poškozené nebo zamotané šňůry zvyšují nebezpečí úrazu elektrickým proudem.*

e) Je-li elektrické nářadí používáno venku, používejte prodlužovací přívod vhodný pro venkovní použití.

*Používání prodlužovacího přívodu pro venkovní použití snižuje nebezpečí úrazu elektrickým proudem.*

f) Pokud je použití elektrického nářadí na vlhkém místě nevyhnutelné, použijte napájení s ochranným zařízením na zbytkový proud.

*Použití zařízení na zbytkový proud snižuje riziko elektrického šoku.*

### 3) Osobní bezpečnost

a) Při používání elektrického nářadí buďte pozorní, věnujte pozornost tomu, co právě děláte, soustřeďte se a střídavě uvažujte. Elektrické nářadí nepoužívejte, jste-li unaveni nebo pod vlivem drog, alkoholu nebo léků.

*Chvilková nepozornost při používání elektrického nářadí může způsobit vážné zranění.*

b) Používejte osobní ochranné prostředky. Vždy používejte ochranu očí.

*Osobní ochranné prostředky, jako je respirátor, bezpečnostní obuv s protiskluzovou podrážkou, ochranná přilba nebo ochrana sluchu, používané v příslušných podmínkách snižují možnost zranění.*

c) Zabraňte neúmyslnému spouštění. Před připojením ke zdroji napájení anebo akumulátorovému zdroji či před zvedáním nebo přenášením elektrického nářadí se ujistěte, že je spínač v poloze „vypnuto“.

*Přenášení elektrického nářadí s prstem na spínači nebo zapojování zástrčky se zapnutým spínačem může být příčinou úrazu.*

d) Před zapnutím elektrického nářadí odstraňte všechny seřizovací nástroje nebo klíče.

*Seřizovací nástroj nebo klíč, který ponecháte připravený k rotující části elektrického nářadí, může způsobit zranění.*

e) Pracujte jen tam, kam bezpečně dosáhnete. Vždy si udržujte stabilní postoj a rovnováhu.

*Budete tak lépe ovládat elektrické nářadí v nepředvídaných situacích.*

f) Oblékejte se vhodným způsobem. Nenoste volné oděvy ani šperky. Vlasy a oděv udržujte v dostatečující vzdálenosti od pohyblivých se částí.

*Volné oděvy, šperky nebo dlouhé vlasy mohou být vtaheny do pohyblivých se částí.*

g) Pokud jsou k dispozici prostředky pro připojení zařízení k odsávání a sběru prachu, zajistěte, aby byla připojena a správně používána.

*Použitím zařízení ke sběru prachu lze omezit nebezpečí způsobené vznikajícím prachem.*

h) Nedovoľte, aby díky častému používání nástroje Vaši činnost ovládla rutina, abyste neusnuli na vavřínech a nezačali ignorovat zásady bezpečnosti pro tento přístroj.

*Neopatrný postup může způsobit vážné zranění ve zlomku vteřiny.*

### 4) Používání elektrického nářadí a péče o něj

a) Nepřetěžujte elektrické nářadí. Používejte vždy správné elektrické nářadí, které je určeno pro prováděnou práci.

*Správné elektrické nářadí bude lépe a bezpečněji vykonávat práci, pro kterou bylo konstruováno.*

b) Nepoužívejte elektrické nářadí, které nelze zapnout a vypnout spínačem.

*Jakékoli elektrické nářadí, které nelze ovládat spínačem, je nebezpečné a musí být opraveno.*

- c) Před jakýmkoli seřizováním, před výměnou příslušenství nebo uskladením elektrických nástrojů vždy nejprve odpojte zástrčku ze zdroje napájení anebo vyjměte baterie, pokud jsou vyjímatelné.  
*Tato preventivní bezpečnostní opatření snižují nebezpečí neúmyslného spuštění elektrického nářadí.*
- d) Nepoužívané elektrické nářadí skladujte mimo dosah dětí a nedovoďte osobám, které nebyly seznámeny s nářadím nebo s těmito pokyny, aby nářadí používaly.  
*Elektrické nářadí je v rukou nevyškolených uživatelů nebezpečné.*
- e) Udržujte v pořádku elektrické nástroje a příslušenství. Kontrolujte správný vzájemný zákryt a připojení pohyblivých se částí, soustředte se na praskliny, zlomené součásti a jakékoli další okolnosti, které mohou ohrozit funkci elektrického nástroje. Je-li nářadí poškozeno, před dalším používáním zajistěte jeho opravu.  
*Mnoho nehod vzniká v důsledku nedostatečně udržovaných elektrickým nářadím.*
- f) Udržujte řezací nástroje ostré a čisté.  
*Správně udržované a naostřené řezací nástroje se s menší pravděpodobností zachytí za materiál nebo se zablokuje a práce s nimi se snáze kontroluje.*
- g) Elektrické nářadí, příslušenství, vsazené části atd. používejte v souladu s těmito pokyny a takovým způsobem, jaký byl předepsán pro konkrétní elektrické nářadí, a to s ohledem na dané pracovní podmínky a druh prováděné práce.  
*Používání elektrického nářadí k provádění jiných činností, než pro jaké bylo určeno, může vést k nebezpečným situacím.*
- h) Udržujte rukojeti a povrchy pro uchopení suché, čisté a bez oleje a vazelíny.  
*Kluzké rukojeti a uchopovací povrchy neumožňují bezpečnou manipulaci a ovládání nářadí v neočekávaných situacích.*
- 5) Použití nářadí na baterie a péče o ně
- a) Dobíjejte pouze nabíječkou specifikovanou výrobcem.  
*Nabíječka, která je vhodná pro jeden typ akumulátorového zdroje, může v případě použití s jiným akumulátorovým zdrojem způsobit nebezpečí požáru.*
- b) Elektrické nářadí používejte výhradně se specifikovanými akumulátorovými zdroji.  
*Použitím jakéhokoli jiného akumulátorového zdroje může vzniknout nebezpečí zranění a požáru.*
- c) Pokud akumulátorové zdroje nepoužíváte, udržujte je mimo ostatní kovové předměty, jako jsou kancelářské sponky, mince, klíče, hřebíky, šroubky či jiné drobné kovové předměty, které mohou způsobit přemostění kontaktů.  
*Vzájemné zkratování pólů akumulátoru může způsobit popáleniny nebo požár.*
- d) Při nevhodném zacházení může z akumulátoru vytékat kapalina; zabraňte kontaktu s ní. V případě náhodného kontaktu místo opláchněte vodou. Pokud kapalina vnikne do očí, vyhledejte lékařskou pomoc.  
*Kapalina vytékající z akumulátoru může způsobit podráždění nebo popáleniny.*
- e) Nepoužívejte akumulátorový zdroj nebo nástroj, který je poškozen nebo upraven.  
*Poškozené nebo upravené akumulátory mohou vykazovat nepředvídatelné chování, které může vést k požáru, výbuchu nebo nebezpečí zranění.*
- f) Nevystavujte akumulátorový zdroj ani nástroj ohni nebo nadměrné teplotě.  
*Vystavení ohni nebo teplotě nad 130°C může způsobit výbuch.*
- g) Dodržujte všechny pokyny pro nabíjení a nenabíjete akumulátorový zdroj ani nástroj mimo rozsah teplot uvedených v pokynech.  
*Nesprávný způsob nabíjení nebo nabíjení při teplotách mimo stanovený rozsah může poškodit akumulátor a zvýšit riziko požáru.*
- 6) Servis
- a) Opravy vašeho elektrického nářadí svěřte kvalifikované osobě, která bude používat identické náhradní díly.  
*Tímto způsobem bude zajištěna stejnároveň bezpečnosti elektrického nářadí jako před opravou.*
- b) Nikdy neopravujte poškozené akumulátory.  
*Servis akumulátorových zdrojů by měl provádět pouze výrobce nebo autorizovaní poskytovatelé služeb.*

## PREVENTIVNÍ OPATŘENÍ

Nedovoďte přístup dětem a nemohoucím osobám.

Pokud nářadí nepoužíváte, měli byste je skladovat mimo dosah dětí a nemohoucích osob.

## LOTOSTŘIH - BEZPEČNOSTNÍ ZÁSADY

- a) Nepoužívejte plotové nůžky za špatných povětrnostních podmínek, zejména pokud existuje nebezpečí úderu blesku. Tím se snižuje riziko zasažení bleskem.
- b) Veškeré napájecí a další kabely udržujte mimo oblast řezání. Napájecí a další kabely mohou být skryty v živých plotech nebo keřích a mohou být omylem odříznuty ostřím.
- c) Vždy používejte ochranu uší. Odpovídající ochranné pomůcky snižují riziko ztráty sluchu.
- d) Plotové nůžky držte pouze za izolované uchopové plochy, protože ostří se může dostat do styku se skrytými elektrickými kabely. Kontakt s vodičem pod napětím způsobí, že kovové části elektrického nářadí přenesou elektrický proud a mohou způsobit uživateli úraz elektrickým proudem.
- e) Udržujte všechny části těla mimo dosah ostří. Neodstraňujte posekaný materiál, ani tento materiál nedržte v okamžiku, kdy se ostří pohybují. Ostří se i po vypnutí vypínače stroje nadále pohybují. Chvilková nepozornost při používání plotových nůžek může způsobit vážné zranění.
- f) Při odstraňování zaseknutého materiálu nebo údržbě plotostřihu se ujistěte, že jsou vypnuté všechny vypínače napájení a že je akumulátor vyjmutý nebo odpojený. Neočekávané spuštění plotových nůžek při odstraňování zaseknutého materiálu nebo při provádění údržby může způsobit vážné zranění.
- g) Plotové nůžky přenášejte za rukojeť při zastavených ostřích a dávejte pozor, abyste omylem nestiskli žádný vypínač napájení. Správné přenášení plotových nůžek snižuje riziko neúmyslného spuštění stroje a následného zranění ostřímí.
- h) Při přepravě nebo skladování plotových nůžek vždy používejte ochranný kryt ostří. Řádná manipulace s plotovými nůžkami snižuje riziko poranění ostřímí.



## ZÁSADY PRO BEZKABELOVÝ PLOTOSTŘIH

- Před zahájením práce se ujistěte, že v pracovním prostoru nejsou žádné napájecí kabely a další cizí objekty, jako jsou kovová pleťvina nebo skryté kabely. Nůž by se mohl dostat do kontaktu s napájecím kabelem a způsobit tak zásah elektrickým proudem, chybu v uzemnění a jiné nehody.
- Při používání nářadí pevně přidržujte oběma rukama, aby se zabránilo zranění. (**Obř. 1-A**)
- Udržujte ruce a všechny části těla mimo nůž, aby se zabránilo kontaktu, který by mohl vést ke zranění.
- Zkontrolujte, zda jsou nůž a veškeré příslušenství řádně nainstalované. Nesprávná instalace by mohla způsobit uvolnění nože nebo příslušenství a způsobit zranění.
- Než začnete pracovat, zkontrolujte, zda nůž není popraskaný, zdeformovaný nebo nadměrně opotřebovaný. V takovém případě nůž nepoužívejte, protože by mohl prasknout a způsobit zranění.
- Toto nářadí nepoužívejte k sekání drátů, kovových desek nebo jiných tvrdých předmětů. Mohlo by dojít k poškození nářadí a ke zranění.
- Pokud nářadí nefunguje normálně a vydává zvláštní zvuk, ihned jej vypněte a nechte jej zkontrolovat a opravit.
- Dojde-li k pádu nářadí nebo k nárazu o předmět, zkontrolujte, zda nejsou nůž nebo tělo poškozené, prasklé nebo deformované. Používání poškozeného, deformovaného nebo popraskaného nože by mohlo způsobit zranění.
- Nůž nerozebírejte. Mohlo by to způsobit zranění.
- Tento produkt během provozu vytváří vibrace. Vzhledem k tomu je dlouhodobé souvislé používání fyzicky namáhavé, takže se vyhněte špatné pracovní pozici a dělejte časté přestávky. Rovněž během krátkých pracovních intervalů ihned přestaňte pracovat a udělejte přestávku, když máte unavené prsty, ruce, paže a ramena.
- Při manipulaci s nožem používejte rukavice nebo hadr na ochranu rukou. Nedbalá manipulace by mohla vést ke zranění.
- Během sekání nevystavujte nůž nadměrnému tlaku, protože by mohlo dojít k jeho poškození.
- Po sekání je nůž velmi horký. Nedotýkejte se jej, aby se zabránilo popáleninám.
- Stroj by měl používat uživatel stojící bezpečně na zemi. Stroj nepoužívejte na žebříku nebo nestabilním místě.
- Aby se zabránilo nepředpokládaným nehodám, nikdy nenechávejte nářadí spuštěné bez dozoru ve stojanu nebo na zemi.
- Nevystavujte nářadí insekticidům nebo jiným chemickým látkám. Tyto chemické látky by mohly způsobit praskání nebo jiné poškození.
- Nearetujte přední spínač nebo spouš ve stisknutém stavu. Pokud je omylem stisknete, zařízení se může náhle spustit a způsobit úraz.
- Výrobek nepoužívejte, pokud jsou svorky nářadí nebo akumulátoru (upevnění akumulátoru) jakkoli zkrýveny. Osazením akumulátoru by mohl dojít ke zkratu a v jeho důsledku ke vznícení nebo k tvorbě kouře.
- Dbejte na to, aby se na svorkách nářadí (upevnění akumulátoru) nevykytovaly kovové částčky a prach.
  - Před použitím si ověřte, že se v prostoru svorek nenahromadily kovové částčky a prach.
  - Při používání se snažte zabránit tomu, aby kovové částčky nebo prach z nářadí pronikly na akumulátor.

- Při pozastavení provozu nebo po použití nenechávejte nářadí v místech, kde by mohlo být vystaveno ze vzduchu se snázejším kovovým částčkám nebo prachu. V opačném případě by mohlo dojít ke zkratu a v jeho důsledku ke vznícení nebo k tvorbě kouře.

## DALŠÍ BEZPEČNOSTNÍ VAROVÁNÍ

### Při sundávání pouzdra čepele UPOZORNĚNÍ

Před montáží a demontáží pouzdra nože zkontrolujte, zda je přístroj vypnutý a zda je z něj vyjmutý akumulátor.

### POZOR

Aby se zabránilo zranění, je třeba při vkládání nože do pouzdra nože postupovat opatrně.

### Při změně rychlosti

#### POZNÁMKA

Akumulátor musí být vložen do hlavního tělesa přístroje a musí být stisknutá spouš hlavní rukojeti, jinak se kontrolky LED při stisknutí tlačítka pro výběr nerozsvítí.

### Během používání

#### UPOZORNĚNÍ

- Aby se zabránilo nehodám, zajistěte, aby se na pracovní ploše nenacházely žádné osoby.
- Při práci používejte ochranné brýle, aby se zabránilo zranění silnějšími větvičkami a tiskami.
- Toto nářadí nepoužívejte k sekání drátů, kovových desek nebo jiných tvrdých předmětů. Mohlo by dojít k poškození nářadí a ke zranění.

### POZOR

Před použitím nůžek na keře ostříhejte silné větve nůžkami na živý plot.

- Na nářadí netlačte, aby se zabránilo jeho prasknutí.
- Pokud se nůž zasekne o příliš silnou větev, nářadí ihned vypněte. Nenechte motor zavařit, protože by se mohl poškodit.
- Používejte pouze pro sekání keřů.

#### POZNÁMKA

- Před spuštěním a poté každou hodinu promažte nůž (použijte olej na šici stroje, minerální olej atd.). Použijte dostatečné množství oleje a přebytečný olej otřete.
- V průběhu práce (například během přestávek) nenechávejte nástroj na místě vystaveném přímému slunci nebo vysoké teplotě. Tim se zabrání dostatečnému chlazení a mohlo by dojít k poškození.
- Nepoužívejte toto nářadí na práci, která přesahuje jeho možnosti. Takový způsob použití by mohl způsobit zadření nebo zpomalení motoru a jeho poškození.
- Nepoužívejte toto nářadí k sekání trávníku nebo plevelu. Tráva nebo plevel by se mohly přichytit na nůž.
- Sekejte silné větve opatrným tisknutím nože proti větvi.

## BEZPEČNOSTNÍ OPATŘENÍ TÝKAJÍCÍ SE AKUMULÁTORU A NABÍJEČKY

- Akumulátor vždy nabíjejte při okolní teplotě v rozmezí -10–40 °C. Při teplotě nižší než -10 °C může dojít k přebití akumulátoru, což je nebezpečné. Akumulátor nelze nabíjet při teplotě přesahující 40 °C. Optimální teplota pro nabíjení se pohybuje v rozsahu 20–25 °C.
- Nabíječku nepoužívejte nepřetržitě. Jakmile dokončíte nabíjení, nabíječku nechte před dalším nabíjením odpočinout po dobu 15 minut.
- Zajistěte, aby do otvoru pro připojení dobíjecího akumulátoru nevnikly cizí předměty nebo nečistoty.
- Nikdy nerozebírejte dobíjecí akumulátor nebo nabíječku.



# Čeština

5. Dobíjecí akumulátor nikdy nezkratujte. Zkrat akumulátoru způsobí prudký nárůst elektrického proudu a přehřátí. To vede ke spálení nebo poškození akumulátoru.
6. Nevhazujte akumulátor do ohně. Akumulátor může v takovém případě explodovat.
7. Použitím vyčerpaného akumulátoru můžete poškodit nabíječku.
8. Jakmile akumulátor dosáhne konce životnosti a není možné jej již více používat, odevzdejte jej do prodejny, ve které jste jej zakoupili. Nevhazujte vybité akumulátory.
9. Do větracích otvorů v nabíječce nevkładejte žádné předměty. Pokud do větracích otvorů nabíječky vložíte kovové nebo hořlavé předměty, může dojít k úrazu elektrickým proudem nebo poškození nabíječky.

10. Nepoužívejte na místech se silnou statickou elektřinou.
11. V případě úniku kapaliny, zápachu, vznikajícího tepla, ztráty barvy, deformace nebo v případě jakékoli abnormality během používání, nabíjení nebo skladování okamžitě vyjměte akumulátor z přístroje či nabíječky a přestaňte jej používat.
12. Akumulátor nepotápějte ani nenechte vniknout dovnitř žádné tekutiny. Vniknutí vodivých kapalin, jako je voda, může způsobit poškození s následkem požáru nebo výbuchu. Akumulátor skladujte na chladném, suchém místě, stranou od vznětlivých a hořlavých předmětů. Je nutné se vyvarovat prostředí s žiravým plynem.

## POZOR

1. Pokud se kapalina unikající z akumulátoru dostane do očí, netřete si je, dobře je vymyjte čistou vodou, například vodou z vodovodu, a ihned vyhledejte lékaře. Bez lékařského ošetření může kapalina způsobit problémy se zrakem.
2. Pokud se kapalina dostane do kontaktu s pokožkou či oděvem, ihned zasažená místa omyjte čistou vodou, například vodou z vodovodu. Kapalina může způsobit podráždění kůže.
3. Zjistěte-li při prvním použití, že na akumulátoru je rez, vzniká zápach, přehřátí, ztráta barvy, vidíte deformaci anebo jinou abnormalitu, nepoužívejte jej a vraťte jej dodavateli či prodejci.

## UPOZORNĚNÍ

Pokud se do koncovky akumulátoru Li-ion dostane elektricky vodivý cizí předmět, může to způsobit zkrat a následně nebezpečí požáru. Při skladování akumulátoru dbejte následujících pokynů.

- Neumísťujte do skladovacího kufříku elektricky vodivé odězky, hřebíky, ocelové dráty, měděné dráty ani žádné jiné dráty.
- Akumulátor k uskladnění buď nainstalujte do elektrického nástroje nebo ho opatrně zatlačte do krytu akumulátoru tak, aby byly zakryty větrací otvory z důvodu zamezení zkratům. (Viz. Obr. 2)

## TÝKAJÍCÍ SE PŘEPRAVY LITHIUM-IONTOVÝCH BATERÍ

Při přepravě lithium-iontové baterie se řiďte následujícími opatřeními.

### VAROVÁNÍ

Uvědomte přepravní společnost, že balení obsahuje lithium-iontovou baterii, informujte společnost o jejím výkonu a postupujte podle instrukcí přepravní společnosti při domlouvání přepravy.

- Lithium-iontové baterie, jejichž výkon přesahuje 100 Wh, jsou považovány z hlediska přepravní klasifikace za nebezpečné zboží a budou vyžadovat zvláštní aplikační postupy.
- Pro přepravu do zahraničí musíte postupovat v souladu s mezinárodním právem, předpisy a nařízeními cílové země.

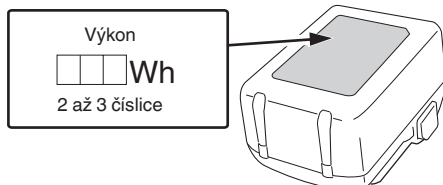

## UPOZORNĚNÍ K PRO LITHIUM-IONTOVÉ AKUMULÁTORY

Z důvodu prodloužení životnosti je lithium-iontový akumulátor vybaven ochrannou funkcí zastavení výkonu.

V případech 1 až 3 popsanych níže se může motor během používání tohoto výrobku zastavit, přestože držíte spínač. Nejedná se o závadu, ale o výsledek ochranné funkce.

1. Jakmile dojde k vybití zbývající kapacity akumulátoru, motor se zastaví. V takovém případě akumulátor okamžitě dobijte.
2. Pokud je nářadí přetíženo, motor se může zastavit. V takovém případě uvolněte spínač nářadí a odstraňte příčinu přetížení. Potom můžete nářadí znovu používat.
3. Je-li akumulátor přehřátý a přetížený, může se pohon akumulátoru zastavit. V takovém případě přestaňte akumulátor používat a nechte jej vychladnout. Potom můžete nářadí znovu používat.

Dále prosím dbejte následujících varování a upozornění.

### UPOZORNĚNÍ

Abyste předešli případnému úniku kapaliny z akumulátoru, vzniku tepla, emisím kouře, výbuchu a vznícení, dbejte následujících pokynů.

1. Ujistěte se, že se na akumulátoru neusazují piliny a prach.
- Během práce kontrolujte, že na akumulátor nepadají piliny a prach.
- Ujistěte se, že se piliny a prach padající během práce na elektrické nářadí neusazují na akumulátoru.
- Akumulátor, který nepoužíváte, neskladujte na místě vystaveném pilinám a prachu.
- Před uskladněním akumulátoru odstraňte veškeré piliny a prach, který na něm může být usazený, a neskladujte ho společně s kovovými předměty (šroubky, hřebíky atd.).
2. Nepropichujte akumulátor ostrým předmětem, například hřebíkem, nepochepte do něj kládivem, nestoupejte na něj, neházejte jím ani jej nevystavujte silným otřesům.
3. Nepoužívejte viditelně poškozený či deformovaný akumulátor.
4. Nepoužívejte akumulátor obrácenou polaritou.
5. Nepřipojujte jej přímo k elektrické zástrčce ani k zásuvce cigaretového zapalovače v automobilu.
6. Nepoužívejte akumulátor k jinému než určenému účelu.
7. Pokud se nabíjení akumulátoru nedokončí, i když uvedená doba nabíjení uplynula, ihned zastavte další nabíjení.
8. Nevystavujte akumulátor působení vysokých teplot nebo vysokého tlaku, neumísťujte jej např. do mikrovlnné trouby, sušičky nebo vysokotlakého zásobníku.
9. V případě zjištění úniku nebo zápachu okamžitě zajistěte bezpečnou vzdálenost od ohně.

## BEZPEČNOSTNÍ OPATŘENÍ TÝKAJÍCÍ SE PŘIPOJENÍ ZAŘÍZENÍ USB (UC18YSL3)

Pokud se objeví nečekaný problém, může dojít k poškození či ztrátě dat na zařízení USB, které je připojené k tomuto produktu. Před použitím zařízení USB s tímto produktem si vždy zadržujte všechna data, která se na zařízení nacházejí.

Berte prosím na vědomí, že naše společnost nenese žádnou odpovědnost za data uložená na zařízení USB, když dojde k jejich poškození nebo ztrátě, ani za jakoukoli škodu, ke které může dojít na připojeném zařízení.

### VAROVÁNÍ

- Před použitím zkontrolujte propojovací USB kabel, zda není poškozený či nemá jinou závadu. Použití poškozeného či vadného USB kabelu může vést ke vzniku kouře nebo vznícení.
- Když výrobek nepoužíváte, zakryjte USB vstup gumovým krytem. Usazený prach atd. na USB vstupu může způsobit vznik kouře nebo vznícení.

### POZNÁMKA

- USB nabíjení se může čas od času pozastavit.
- V době, kdy se USB zařízení nenabíjí, vytáhněte USB zařízení z nabíječky. Pokud tak neučiníte, může dojít nejen ke zkrácení životnosti baterie USB zařízení, ale rovněž i k nečekaným nehodám.
- V závislosti na jejich typu nemusí být možné nabíjet některá USB zařízení.













## POPIS OČÍSLOVANÝCH POLOŽEK (Obr. 1 - Obr. 9)

①	Pomocný spínač
②	Pomocné držadlo
③	Chránič
④	Čepel
⑤	Spoušť
⑥	Hlavní držadlo
⑦	Akumulátor
⑧	Vícepolohový přepínač
⑨	Kontrolka ukazující rychlost zdvihu
⑩	Ventilační otvory
⑪	Koncovky
⑫	Kryt akumulátoru
⑬	Pouzdro čepele
⑭	Spínač ukazatele míry nabití akumulátoru
⑮	Kontrolka stavu nabití akumulátoru

## SYMBOLY

### UPOZORNĚNÍ

Následující text obsahuje symboly, které jsou použity na zařízení. Než začnete nářadí používat, ujistěte se, že rozumíte jejich významu.

	CH3656DA / CH3672DA: Akku ořezávačka
	Aby se snížilo riziko zranění, uživatel si musí přečíst návod k obsluze.
	Nevystavujte výrobek dešti.
	Jen pro státy EU Elektrické nářadí nevyhazujte do komunálního odpadu! Podle evropské směrnice 2012/19/EU o nakládání s použitými elektrickými a elektronickými zařízeními a odpovídajících ustanovení právních předpisů jednotlivých zemí se použitá elektrická nářadí musí sbírat odděleně od ostatního odpadu a podrobit ekologicky šetrnému recyklování.
	Vždy noste ochranu očí.
	Používejte vždy chrániče uší.
	Ruce udržujte mimo ostří
	ZAPNUTÍ
	VYPNUTÍ
	Vyjímání baterie
	Tlačítko pro výběr
	Svítil 1 kontrolka LED: 1000 min-1
	Svítil 2 kontrolky LED: 1170 min-1
	Svítil 3 kontrolky LED: 1330 min-1
	Svítil 4 kontrolky LED: 1500 min-1

# Čeština

## Akumulátor

	Svítlí; Zbývá více než 75% kapacity akumulátoru.
	Svítlí; Zbývá 50% – 75% kapacity akumulátoru.
	Svítlí; Zbývá 25% – 50% kapacity akumulátoru.
	Svítlí; Zbývá méně než 25% kapacity akumulátoru.
	Bliká; Akumulátor je téměř vybitý. Dobijte akumulátor co nejdříve.
	Bliká; Příkon se přerušil z důvodu vysoké teploty. Vyměňte akumulátor z nářadí a nechte jej plně vychladnout.
	Bliká; Příkon se přerušil kvůli poruše nebo závadě. Potíž může tkvět v akumulátoru, proto se prosím obraťte na svého prodejce.

## STANDARDNÍ PŘÍSLUŠENSTVÍ

Obsah balení přístroje (1 přístroj) navíc obsahuje příslušenství uvedené na straně 242.

Standardní příslušenství podléhá změnám bez předchozího upozornění.

## POUŽITÍ

- Jemné zakracování plotů
- Zakracování a přežívání zahradních stromů

## SPECIFIKACE

### 1. Elektrické nářadí

Model	CH3656DA	CH3672DA
Napětí	36 V	
Rychlost bez zátěže	1000 – 1500 min <sup>-1</sup>	
Velikost nože (Šířka zakracování)	560 mm	720 mm
Akumulátor dostupný pro toto nářadí*	Vícevoltový akumulátor	
Hmotnost**	4,2 kg (připojeným BSL36A18X) 4,5 kg (připojeným BSL36B18X)	4,4 kg (připojeným BSL36A18X) 4,6 kg (připojeným BSL36B18X)
Nepřetržitá doba provozu (závisí na pracovních podmínkách)	Přibližně 62,5 minut	Přibližně 48 minut

\* Stávající akumulátory (BSL3660/3620/3626, BSL18xx série atd.) nelze u tohoto nářadí použít.

\*\* Podle metody EPTA 01/2014

### 2. Akumulátor

Model	BSL36A18X
Napětí	36 V / 18 V (automatické přepínání*)
Kapacita akumulátoru	2,5 Ah / 5,0 Ah (automatické přepínání*)
Dostupné bezdrátové výrobky**	Vícevoltová série, výrobek 18 V
Dostupná nabíječka	Výsuvná nabíječka na lithium-iontové akumulátory

\* Nářadí samotné se automaticky přepne.

\*\* Podrobnosti naleznete v obecném katalogu.

### 3. Nabíječka

Model	UC18YSL3
Nabíjecí napětí	14,4 V - 18 V
Hmotnost	0,6 kg

## NABÍJENÍ

Před použitím elektrického nářadí nabijte akumulátor dle níže uvedených pokynů.

### <UC18YSL3>

#### 1. Zapojte síťový kabel nabíječky do elektrické zásuvky.

Po připojení zástrčky nabíječky do zásuvky se červeně rozblíká kontrolka nabíjení. (viz **Tabulka 1**)

#### 2. Vložte akumulátor do nabíječky.

Akumulátor vložte pevně do nabíječky tak, jak je ukázáno na **Obr. 3** (na straně 2).

#### 3. Nabíjení

Po vložení akumulátoru do nabíječky se spustí nabíjení a kontrolka nabíjení bude blikat modře.

Když je baterie zcela nabitá, kontrolka nabíjení se rozsvítí zeleně. (viz **Tabulka 1**)







#### (1) Signalizace kontrolky nabíjení

Kontrolka nabíjení signalizuje stav nabíječky nebo nabíjecí baterie tak, jak je uvedeno v **Tabulce 1**.

## POZNÁMKA

Vlivem stále pokračujícího výzkumného a vývojového programu společnosti HiKOKI mohou zde uvedené parametry podléhat změnám bez předchozího upozornění.

**Tabulka 1:** Signalizace kontrolky nabíjení

ZAP/VYP v 0,5 s intervalech (ČERVENĚ) 	Před nabíjením *1
Rozsvítí se po dobu 0,5 s v intervalech 1 s. (MODŘE) 	Nabitá na méně než 50%
Rozsvítí se po dobu 1 s v intervalech 0,5 s. (MODŘE) 	Nabitá na méně než 80%
Svítil nepřetržitě (MODŘE) 	Nabitá na více než 80%
Svítil nepřetržitě (Nepřetržitý zvuk bzučáku: asi 6 s) (ZELENĚ) 	Nabíjení dokončeno
ZAP/VYP v 0,3 s intervalech (ČERVENĚ) 	Pohotovostní režim při přehřátí *2
ZAP/VYP v 0,1s intervalech (Přerušovaný zvuk bzučáku: asi 2 s) (FIALOVĚ) 	Nelze nabíjet *3

**POZNÁMKA**

- \*1 Pokud červená kontrolka bliká nadále i po připojení nabíječky, zkontrolujte, zda je akumulátor zcela zasunutý.
- \*2 Akumulátor je přehřátý. Nelze nabíjet. Přestože se nabíjení zahájí ihned po vychladnutí akumulátoru i v případě, že necháte akumulátor uvnitř, nejlepší postup je akumulátor před nabíjením vyjmout a nechat ho vychladnout na stinném, dobře větraném místě.
- \*3 Závada na akumulátoru nebo nabíječe
  - Zcela zasuňte akumulátor.
  - Zkontrolujte, zda na upevnění nebo na svorkách akumulátoru neulpěly cizí předměty. Pokud důvodem nejsou žádné cizí předměty, pravděpodobně se jedná o poruchu akumulátoru nebo nabíječky. Obráťte se na autorizované servisní středisko.
- Pokud budete bez přestávky používat nabíječku akumulátoru, nabíječka se zahřeje, čímž může dojít k poruše. Po dokončení nabíjení vyčkejte 5 minut, než budete opět nabíjet.

(2) Informace o teplotách a době nabíjení akumulátoru. (viz **Tabulka 2**)

**Tabulka 2**

Model	UC18YSL3	
Typ baterie	Li-ion	
Nabíjecí napětí	14,4–18 V	
Rozmezí teplot pro nabíjení	0°C–50°C	
Doba nabíjení pro kapacitu akumulátoru přibližná (při 20°C)	1,5 Ah	15 min
	2,0 Ah	20 min
	2,5 Ah	25 min
	3,0 Ah	20 min (BSL1430C, BSL1830C: 30 min)
	4,0 Ah	26 min (BSL1840M: 40 min)
	5,0 Ah	32 min
Doba nabíjení pro vícevoltový akumulátor, přibližná (při 20°C)	6,0 Ah	38 min
	1,5 Ah (x 2 jednotka)	20 min
	2,5 Ah (x 2 jednotka)	32 min
	4,0 Ah (x 2 jednotka)	52 min
Počet článků akumulátoru	4–10	
Nabíjecí napětí pro USB	5 V	
Nabíjecí proud pro USB	2 A	
Hmotnost	0,6 kg	

**POZNÁMKA**

- Doba nabíjení se může měnit podle okolní teploty a napájecího napětí.
- Pokud nabíjení trvá dlouho
  - Nabíjení bude trvat déle při velmi nízkých okolních teplotách. Akumulátor dobijete na místě, kde je teplo (například v interiéru).
  - Nezakrývejte větrací otvory. V opačném případě dojde k přehřátí vnitřního prostoru nabíječky' čímž dojde ke snížení jejího výkonu.
  - Pokud chladičí ventilátor nefunguje, obraťte se na servisní středisko autorizované společností HiKOKI s žádostí o opravu.

**4. Odpojte síťový kabel nabíječky ze zásuvky.**

**5. Pevně držte nabíječku a vytáhněte akumulátor.**

**POZNÁMKA**

Ujistěte se, že jste po nabití vyjmuli akumulátor z nabíječky a poté jej uložte.

**Ohledně vybití v případě nových akumulátorů, apod.**

Při prvním a druhém použití může být elektrický výboj nízký, protože nejsou aktivovány vnitřní chemické látky nových akumulátorů a akumulátorů, které nebyly po delší dobu používány. Toto je dočasný stav a normální čas vyžadovaný k nabíjení se obnoví poté, co se akumulátor 2–3 krát dobije.

## Jak zařídit delší výkon akumulátorů.

- (1) Nabíjte akumulátory předtím, než se úplně vybijí. Pokud máte pocit, že se výkon nástroje snižuje, zastavte práci s nástrojem a dobijte akumulátor. Pokud budete pokračovat v používání nástroje a dojde k vybití elektrické energie, může dojít k poškození akumulátoru a zkrátí se jeho životnost.
- (2) Vyvarujte se nabíjení při vysokých teplotách. Dobíjecí akumulátor bude po skončení provozu horký. Pokud je akumulátor dobit ihned po použití, zhorší se stav jeho vnitřních chemických látek a zkrátí se jeho životnost. Nechte akumulátor chvíli vychladnout a pak ho dobijte.

## MONTÁŽ A PROVOZ

Činnost	Obrázek	Strana
Vkládání krytu baterie	2	2
Nabíjení	3	2
Vyjmutí a vložení akumulátoru	4	2
ZAPNUTÍ	5	2
VYPNUTÍ	6	3
Pouzdro čepele	7	3
Nastavení rychlosti	8	3
Stav baterie	9	3
Ostření čepele	10	3
Nabíjení USB zařízení z elektrické zásuvky	11-a	4
Nabíjení USB zařízení a akumulátoru z elektrické zásuvky	11-b	4
Jak nabit US zařízení	12	4
Po dokončení nabíjení USB zařízení	13	4
Výběr příslušenství	—	243

## O ZAŘÍZENÍ USB

- Nabíjení USB zařízení z elektrické zásuvky. **(Obr. 11-a)**
- Nabíjení USB zařízení a akumulátoru z elektrické zásuvky. **(Obr. 11-b)**
- Jak nabit USB zařízení. **(Obr. 12)**
- Po dokončení nabíjení USB zařízení. **(Obr. 13)**

## ÚDRŽBA A KONTROLA

### UPOZORNĚNÍ

- Před prováděním kontroly nebo údržby vypněte nářadí a vyjměte akumulátor.
- Nůž nerozebírejte. V případě zanedbání tohoto varování může dojít ke zranění.
- Při manipulaci s nožem používejte rukavice nebo hadr na ochranu rukou. V případě zanedbání tohoto varování může dojít ke zranění.

### 1. Broušení nože (Obr. 10)

Pohybem železným pilníkem ve směru šipky proved'te hrubé ostření a potom jemně dobruste nůž brouskem.

- (1) Používejte jemný železný pilník nebo pilník střední hrubosti.
- (2) Naneste na brousek strojní olej (olej na jízdní kola nebo podobný).

- (3) Pohybem brousku od zadní strany nože jemně odstraňte veškeré otřepty.

### Kdy nabrousit nůž

Ačkoli to závisí na typu zakracovaných stromů a na frekvenci používání, je vhodné nabrousit nůž přibližně jednou za rok, aby se zachoval ostrý břit.

### POZNÁMKA

Nečistěte nůž vodou, aby se zabránilo korozi nebo jinému poškození.

### 2. Mazání nože

Během zakracování na břitu nože ulpívá míza, která zvyšuje zátěž a akumulátor se rychleji opotřebovává. Promažte nůž strojním olejem (nebo olejem na jízdní kola nebo podobným) a otřete nůž hadříkem. Aby se zabránilo korozi nože, promažte nůž po použití nebo nebudete-li jej delší dobu používat před uložením do pouzdra.

### 3. Kontrola montážních šroubů

Pravidelně kontrolujte všechny montážní šrouby a zajistěte, aby byly řádně utaženy. Pokud jsou jakékoli šrouby uvolněné, okamžitě je dotáhněte. Pokud tak neučiníte, vystavujete se vážnému nebezpečí.

### 4. Údržba motoru

Vinutí motoru je „srdce“ elektrického nářadí. Ujistěte se, že vinutí není poškozené nebo mokré od vody či oleje.

### 5. Kontrola svorek (nářadí i akumulátoru)

Zkontrolujte, že se na svorkách nenahromadily kovové částičky a prach. Příležitostně totéž kontrolujte před, během a po práci s nářadím.

### UPOZORNĚNÍ

Odstraňte veškeré kovové částičky nebo prach, které se mohou nahromadit na svorkách. Pokud tak neučiníte, může dojít k selhání.

### 6. Čištění vnějšího povrchu

Pokud jsou nůžky na živý plot znečištěné, otřete je měkkým suchým nebo vlhkým hadříkem navlhčeným v mýdlové vodě. Nepoužívejte rozpouštědla obsahující chlor, benzín nebo ředidlo nátěrových hmot, nebo tyto látky rozpouštějí umělé hmoty.

### 7. Převážování nářadí

Před přepravou nářadí vyjměte akumulátor a nasad'te na nůž pouzdro nože.

Pokud budete nářadí přepravovat bez pouzdra nože, může dojít ke kontaktu nože s některou částí těla a způsobit úraz.

### 8. Uskladnění

Elektrické nářadí a akumulátor skladujte na místě s teplotou nižší než 40°C a mimo dosah dětí.

### POZNÁMKA

Skládování lithium-iontových akumulátorů  
Před uskladněním lithium-iontových akumulátorů zkontrolujte, zda jsou plně nabitě.

Dlouhodobější skladování (3 měsíce a déle) málo nabitých akumulátorů může způsobit snížení jejich výkonu, výrazně snížit dobu použití, případně může dojít ke ztrátě schopnosti akumulátoru držet zátěž.

Výrazně sníženou dobu použití však lze obnovit dvěma až pěti cykly opakovaného nabíjení a využití akumulátorů. Pokud je doba použití akumulátoru příliš krátká, navzdory opakovanému nabíjení a použití, životnost akumulátoru vypršela, a proto je třeba pořídit nový.

### POZOR

Při obsluze a údržbě elektrických zařízení musí být dodržovány bezpečnostní předpisy a normy platné v každé zemi, kde je výrobek používán.

### **Důležité upozornění týkající se akumulátoru pro elektrické akumulátorové nářadí společnosti HiKOKI**

Používejte vždy jeden z námi určených originálních akumulátorů. Nemůžeme zaručit bezpečnost a výkonost našeho elektrického akumulátorového nářadí, pokud jsou používány jiné, než námi určené akumulátory nebo pokud je akumulátor rozebrán a změněn (např. byl rozebrán a nahrazen článek akumulátoru nebo jiných vnitřních částí).

### **ZÁRUKA**

Ručíme za to, že elektrické nářadí HiKOKI splňuje zákonné/ místně platné předpisy. Tato záruka nezahrnuje závady nebo poškození vzniklé v důsledku nesprávného použití, hrubého zacházení nebo běžného opotřebení. V případě reklamace zašlete prosím elektrické nářadí v nerozebraném stavu společně se ZÁRUČNÍM LISTEM připojeným na konci těchto pokynů pro obsluhu do autorizovaného servisního střediska společnosti HiKOKI.

### **Informace o hluku a vibracích**

Měřené hodnoty byly určeny podle EN62841 a deklarovány ve shodě s ISO 4871.

Změřená vážená hladina akustického výkonu A: 91 dB (A)

Změřená vážená hladina akustického tlaku A: 83 dB (A)

Neurčitost K: 3 dB (A).

Používejte ochranu sluchu.

Celkové hodnoty vibrací (vektorový součet triax) stanovené dle normy EN62841.

Žádná zátěž:

$a_h = 2,2 \text{ m/s}^2$ , Nejistota K = 1,5  $\text{m/s}^2$

Deklarovaná celková hodnota vibrací a deklarovaná hodnota hlukových emisí byly změřeny v souladu se standardním zkušebním postupem a lze je použít ke vzájemnému srovnávání jednotlivých nářadí.

Lze je rovněž použít k předběžnému posouzení expozice pracovníka jejich účinkům.

### **VAROVÁNÍ**

- Vibrace a hlukové emise se mohou během skutečného používání elektrického nářadí lišit od deklarovaných celkových hodnot v závislosti na způsobech použití nářadí, zejména na druhu zpracovávaného obrobku; a
- Stanovte bezpečnostní opatření k ochraně obsluhy založená na odhadu vystavení vlivům v daných podmínkách použití (v úvahu je třeba vzít všechny části pracovního cyklu, například doby, kdy je nářadí vypnuté i kdy běží naprázdno před spuštěním).

### **POZNÁMKA**

Vlivem stále pokračujícího výzkumného a vývojového programu společnosti HiKOKI mohou zde uvedené parametry podléhat změnám bez předchozího upozornění.

## ODSTRAĚOVÁNÍ PORUCH

Zkontrolujte dle níže uvedené tabulky, zda přístroj nepracuje správně. Pokud se tím neodstraní problém, porad'te se svým odborníkem nebo autorizovaným servisním střediskem HIKOKI.

### 1. Elektrické nářadí

Příznak	Možná příčina	Náprava
Nářadí nefunguje.	Baterie je vybitá	Nabijte baterii.
	Akumulátor není vložen správně.	Vyjměte akumulátor z přihrádky v nářadí a zkontrolujte, zda nejsou přítomny cizí předměty. Rovněž zkontrolujte, zda nejsou znečištěné elektrody akumulátoru. Rovněž zatlačte akumulátor tak, zacvakl na místo.
	V noži uvízl cizí předmět.	Pokud je v noži cizí předmět, vyjměte akumulátor a kleštěmi odstraňte cizí předmět. Postupujte velmi opatrně, protože po odstranění cizího předmětu může nářadí začít fungovat. Míza nebo koroze mohou rovněž bránit v otáčení nože. Odstraňte mízu nebo korozi drátěným kartáčem nebo podobným nástrojem.
	Nářadí bylo používáno pro náročnou činnost.	To je projev funkce, která chrání akumulátor vypnutím motoru, když je nářadí vystaveno nadměrnému zatížení. Uvolněte spínač, odstraňte příčinu nadměrného zatížení a přitažením spínače pokračujte v práci.
Nářadí neořezává větve dobře.	Nůž je tupý.	Odstraňte mízu a korozi drátěným kartáčem nebo jiným nástrojem a nabruste nůž pilníkem nebo brousíkem. Pokud po provedení těchto kroků není nůž ostřejší, skončila jeho životnost. Vyměňte nůž za nový.
	Nůž se zastavil, protože tloušťka sekané větve přesahuje sekací kapacitu nože. <b>POZNÁMKA</b> Dochází-li při práci k opakovanému zastavení nože, postupně dojde k poškození motoru.	Některé zahradní stromy mají velmi tvrdé dřevo, které může přesahovat kapacitu nářadí, i když se jeho tloušťka pohybuje v rozsahu běžné kapacity. Než začnete pracovat, odstraňte silné větve sadařskými nůžkami.  Zkosený řez může rovněž přesáhnout kapacitu nářadí, protože se prodlužuje délka řezu. Zakrucujte silné větve v pravém úhlu.
Nářadí se náhle zastavilo	Nářadí bylo přetíženo	Odstraňte příčinu přetížení.
	Akumulátor se přehřál.	Nechte akumulátor vychladnout.
Akumulátor nelze osadit	Pokoušíte se osadit jiný akumulátor, než je určený pro dané nářadí.	Vložte vícevoltový typ akumulátoru.



2. Nabíječka

Příznak	Možná příčina	Náprava
Kontrolka nabíjení rychle purpurová bliká a nabíjení baterie se nezahájilo.	Baterie není zasunuta až na doraz.	Zasuňte baterii až nadoraz.
	Na kontaktech baterie nebo v místě jejího upevnění se nacházejí nečistoty.	Nečistoty odstraňte.
Kontrolka nabíjení červeně bliká a nabíjení baterie se nezahájilo.	Baterie není zasunuta až na doraz.	Zasuňte baterii až nadoraz.
	Baterie se přehřála.	Pokud nezasáhnete, baterie se po vychladnutí začne automaticky nabíjet, to může nicméně snížit její životnost. Před nabíjením doporučujeme nechat baterii vychladnout na době větraném místě mimo dosah přímého slunečního světla.
Doba využití baterie je krátká, ačkoli je plně nabitá.	Životnost baterie skončila.	Vyměňte baterii za novou.
Nabití baterie trvá dlouho.	Teplota baterie, nabíječky či okolního prostředí je velmi nízká.	Baterii nabíjejte v interiéru nebo v jiném teplejším prostředí.
	Větrací otvory nabíječky jsou zakryté, což způsobuje přehřátí jejích vnitřních součástí.	Nezakrývejte větrací otvory.
	Větráček chlazení neběží.	Obratě se na servisní středisko autorizované společností HiKOKI s žádostí o opravu.
Kontrolka USB napájení zhasla a napájení USB zařízení přestalo.	Baterie se téměř vybila.	Vyměňte baterii za jinou, která není tolik vybitá.
		Zapojte zástrčku nabíječky do zásuvky elektrické sítě.
Kontrolka USB napájení nezhasne, ani když bylo nabíjení USB zařízení dokončeno.	Kontrolka USB napájení se rozsvítí zeleně, čímž oznamuje, že je USB napájení možné.	Nejedná se o závadu.
Není jasné, jaký je stav nabíjení USB zařízení, či zda se jeho nabíjení úspěšně dokončilo.	Kontrolka USB napájení ani po dokončení nabíjení nezhasne.	Prohlídkou nabíjeného USB zařízení se ujistěte o jeho aktuálním stavu nabíjení.
Nabíjení USB zařízení se v průběhu náhle přeruší.	Během nabíjení USB zařízení, kdy byla zdrojem energie baterie, došlo k připojení nabíječky do zásuvky elektrické sítě.	Nejedná se o závadu. Nabíječka přeruší USB nabíjení na dobu zhruba 5 sekund, během nichž rozpoznává různé zdroje napájení.
	Během nabíjení USB zařízení, kdy byla zdrojem energie zásuvky elektrické sítě, došlo k vložení baterie do nabíječky.	
Za současného nabíjení baterie a USB zařízení se náhle nabíjení USB zařízení přeruší.	Baterie se plně nabila.	Nejedná se o závadu. Nabíječka přeruší USB nabíjení na dobu zhruba 5 sekund, zatímco kontroluje, zda se baterie úspěšně plně nabila.
Za současného nabíjení baterie a USB zařízení se nabíjení USB zařízení nezahájí.	Zbývající kapacita baterie je velmi nízká.	Nejedná se o závadu. Když kapacita baterie dosáhne určité úrovně, zahájí se USB nabíjení automaticky.

## UYARILAR VE GÜVENLİK TALİMATLARI

Aşağıdaki sözcüklerle vurgulanan ifadelerle özellikle dikkat edin.

### UYARI

Talimatlara uyulmaması halinde ciddi yaralanma ya da ölümlü sonuçlanabilecek risklere işaret eder.

### İKAZ

Talimatlara uyulmaması halinde yaralanma ya da makine hasarıyla sonuçlanabilecek risklere işaret eder.

### NOT

Makinenin doğru çalıştırılması ve kullanımı için yaralı bilgileri belirtir.

## GENEL ELEKTRİKLİ ALET GÜVENLİK UYARILARI

### ⚠ UYARI

Bu elektrikli aletle birlikte verilen tüm güvenlik uyarılarını, talimatları, şekilli açıklamaları ve teknik özellikleri okuyun.

Aşağıda listelenen tüm talimatlara uyulmaması elektrik çarpmasına, yangına ve/veya ciddi yaralanmaya neden olabilir.

Bu kılavuzu gelecekte başvurmak üzere saklayın.

Uyarılarda kullanılan "elektrikli alet" terimi, şebeke elektrifiyle çalışan (kablolu) veya pille çalışan (kablesiz) elektrikli aletinizi belirtir.

### 1) Çalışma alanının güvenliği

- Çalışma alanını iyi aydınlatılmış ve temiz tutun.**  
Dağınık veya karanlık alanlar kazalara davetiye çıkarır.
- Elektrikli aletleri yanıcı sıvı, gaz veya toz gibi patlayıcı maddelerin bulunduğu ortamlarda çalıştırmayın.**  
Elektrikli aletlerin çıkardığı kıvılcımlar toz veya gaz halindeki bu maddeleri ateşleyebilir.
- Bir elektrikli aletle çalışırken çocukları ve izleyicileri uzaklaştırın.**  
Dikkatinizin dağılması kontrolü kaybetmenize neden olabilir.

### 2) Elektrik güvenliği

- Elektrikli aletin fişi elektrik prizine uygun olmalıdır.**  
Fiş üzerinde herhangi bir değişiklik yapmayın.  
Topraklanmış elektrikli aletlerle herhangi bir adaptör kullanmayın.  
Fişlerde değişiklik yapılmaması ve uygun prizlerde kullanılması elektrik çarpması riskini azaltacaktır.
- Borular, radyatörler, fırınlar ve buzdolapları gibi topraklanmış yüzeylerle gövde temasından kaçının.**  
Vücudunuzun toprakla temasa geçmesi halinde elektrik çarpması riski artar.
- Elektrikli aletleri yağmura veya ıslak ortamlara maruz bırakmayın.**  
Elektrikli alete su girmesi elektrik çarpması riskini artıracaktır.
- Elektrik kablosuna zarar vermeyin. Kesinlikle elektrikli aleti taşımak, çekmek veya fişini prizden çıkarmak için kabloyu kullanmayın.**  
Kabloyu ısıdan, yağdan, keskin kenarlardan veya hareketli parçalardan uzak tutun.  
Hasar görmüş veya dolaşmış kablolar elektrik çarpması riskini artırır.

- Elektrikli aleti açık alanda kullanırken, açık alanda kullanıma uygun bir uzatma kablosu kullanın.**  
Açık alanda kullanıma uygun bir kablo kullanılması elektrik çarpması riskini azaltır.
- Eğer bir elektrikli aletin ıslak bir yerde kullanılması kaçınılmaz ise, artık akım cihazıyla (RCD) korunan bir güç kaynağı kullanın.**  
RCD kullanılması elektrik çarpması riskini azaltır.

### 3) Kişisel emniyet

- Bir elektrikli alet kullanırken daima tetikte olun; yaptığınız işi izleyin ve sağduyulu davranın. Aleti yorgunken, alkol veya ilaç etkisi altındayken kullanmayın.**  
Elektrikli aletleri kullanırken göstereceğiniz bir anlık dikkatsizlik ciddi yaralanmayla sonuçlanabilir.
- Kişisel koruyucu donanım kullanın. Daima koruyucu gözlük takın.**  
Uygun koşullar için kullanılan bir toz maskesi, kaymaz emniyet ayakkabıları, kask veya kulak koruyucu gibi koruyucu ekipmanlar yaralanmalardan azaltacaktır.
- Aletin istenmeden çalışmasını engelleyin. Aleti güç kaynağına ve/veya akü ünitesine bağlamadan, kaldırmadan veya taşımadan önce, güç düğmesinin kapalı konumunda olduğundan emin olun.**  
Elektrikli aletleri parmağınız güç düğmesinin üzerinde olarak taşımaz veya güç düğmesi açılmış durumda fişini takmanız kazalara davetiye çıkarır.
- Elektrikli aletin gücünü açmadan önce alet üzerindeki ayar veya somun anahtarlarını çıkarın.**  
Aletin dönen parçalarından birine bağlı kalan bir somun anahtarı veya ayar anahtarı yaralanmaya yol açabilir.
- Çok uzanmayın. Uygun bir adım mesafesi bırakın ve sürekli olarak dengenizi koruyun.**  
Böylece, beklenmedik durumlarda aleti daha iyi kontrol etmeniz mümkün olur.
- Uygun şekilde giyinin. Bol elbiseler giymeyin veya takı takmayın. Saçlarınızı ve elbiselerinizi hareketli parçalardan uzak tutun.**  
Bol elbiseler, takılar veya uzun saçlar hareketli parçalara takılabilir.
- Eğer toz çekme ve toplama bağlantıları için gerekli aygıtlar sağlanmışsa, bunların bağlı olduğundan ve doğru şekilde kullanıldığından emin olun.**  
Toz toplama kullanımı, tozla ilişkili tehlikeleri azaltabilir.
- Aletlerin sık kullanılmasıyla elde edilen aşınalığın rahat davranmanıza ve aletin güvenlik prensiplerini ihmal etmenize sebep olmasına izin vermeyin.**  
Dikkatsiz bir hareket, bir anda ciddi yaralanmalara neden olabilir.

### 4) Elektrikli aletin kullanımı ve bakımı

- Elektrikli aleti zorlamayın. Uygulanamaz için doğru alet kullanın.**  
Doğru alet, işinizi daha iyi ve tasarlanmış olduğu hız değerinde daha güvenli şekilde yapacaktır.
- Elektrikli alet güç düğmesinden açılıp kapanmıyorsa, aleti kullanmayın.**  
Güç düğmesiyle kontrol edilemeyen bir alet tehlikelidir ve tamir edilmeden kullanılmamalıdır.
- Herhangi bir ayar yapmadan, aksesuarları değiştirmeden veya aleti saklamadan önce fişi güç kaynağından sökün ve/veya sökülebilirse pil takımını elektrikli aletten çıkartın.**  
Bu koruyucu güvenlik önlemleri, elektrikli aletin kazayla çalışma riskini azaltır.

- d) Atıl durumdaki elektrikli aletleri çocukların ulaşamayacağı bir yerde saklayın ve elektrikli alet ve bu kullanım talimatları hakkında bilgi sahibi olmayan kişilerin aleti kullanmasına izin vermeyin.  
*Elektrikli aletler eğitimsiz kullanıcıların elinde tehlikelidir.*
- e) Aletlerin ve aksesuarların bakımını yapın. Hareketli parçalarda yanlış hizalama veya sıkışma olup olmadığını, kırık parça olup olmadığını ve elektrikli aletin çalışmasını etkileyebilecek diğer koşulları kontrol edin. Eğer hasar varsa, kullanmadan önce aleti tamir ettirin.  
*Kazaların çoğu elektrikli aletlere kötü bakım işlemleri uygulanmasından kaynaklanmaktadır.*
- f) Aletleri keskin ve temiz tutun.  
*Uygun şekilde bakımı yapılan, keskin kenarlara sahip aletlerin sıkışma ihtimali daha azdır ve kontrol edilmesi daha kolaydır.*
- g) Elektrikli aleti, aksesuarları, uçları, v.b., bu talimatlara uygun şekilde, çalışma koşullarını ve yapılacak işi göz önünde bulundurarak kullanın.  
*Elektrikli aletin amaçlanan kullanımlardan farklı işlemler için kullanılması tehlikeli bir duruma yol açabilir.*
- h) Tutamakları ve kavrama yüzeylerini kuru, temiz, yağsız ve gressiz tutun.  
*Kaygan tutamaklar ve kavrama yüzeyleri, beklenmedik durumlarda aletin güvenli bir şekilde idare ve kontrol edilmesine izin vermez.*

#### 5) Akülü aletin kullanımı ve bakımı

- a) Ünitelye sadece üretici tarafından belirtilen şarj cihazıyla şarj edin.  
*Bir akü ünitesi tipi için uygun olan bir şarj cihazı başka tipte bir akü ünitesiyle kullanıldığında yangın riski yaratabilir.*
- b) Elektrikli aletleri sadece özel olarak tasarlanmış olan akü üniteleriyle kullanın.  
*Başka herhangi bir akü ünitesinin kullanılması yaralanma veya yangın riski yaratabilir.*
- c) Akü ünitesini kullanılmadığı zamanlarda atışlardan, madeni paralardan, anahtarlardan, çivilerden, vidalardan veya terminaler arasında bağlantı oluşturabilecek diğer küçük metal nesnelere uzak tutun.  
*Akü kutuplarının kısa devre olması yanıklara veya yangına neden olabilir.*
- d) Yanlış kullanım koşullarında aküden sıvı çıkışı olabilir; temas etmekten kaçınınız. Kazayla sıvıya temas edilmesi durumunda suyla yıkayınız. Sıvının gözlere temas etmesi halinde, ayrıca bir doktora başvurun.  
*Aküden fişkiran su tahriş veya yanıklara neden olabilir.*
- e) Hasarlı veya değiştirilmiş bir pil takımını veya aleti kullanmayın.  
*Hasarlı veya değiştirilmiş piller, yangın, patlama veya yaralanma riski ile sonuçlanan, öngörülemez davranışlar gösterebilir.*
- f) Bir pil takımını veya aleti ateşe veya aşırı sıcaklığa maruz bırakmayın.  
*130°C'nin üzerindeki sıcaklığa veya ateşe maruz kalma patlamaya neden olabilir.*
- g) Tüm şarj talimatlarına uyun ve pil takımını veya aleti talimatlarda belirtilen sıcaklık aralığının dışında şarj etmeyin.  
*Uygunsuz bir şekilde veya belirtilen aralıkların dışındaki sıcaklıklarda şarj etme, bataryaya zarar verebilir ve yangın riskini artırabilir.*

#### 6) Servis

- a) Elektrikli aletinizin servisini sadece orijinal yedek parçalar kullanmak suretiyle uzman bir tamirciye yaptırınız.  
*Böylece, elektrikli aletin güvenli kullanımı sağlanacaktır.*
- b) Hasar görmüş pil takımlarına hiçbir zaman bakım yapmayın.  
*Pil takımlarının bakımı sadece üretici veya yetkili servis sağlayıcıları tarafından yapılmalıdır.*

#### ÖNLEM

Çocukları ve akli dengesi yerinde olmayan kişileri uzak tutun.  
Alet, kullanılmadığı zamanlarda çocukların ve akli dengesi yerinde olmayan kişilerin ulaşamayacağı bir yerde saklanmalıdır.

### ÇİT BUDAMA GÜVENLİK UYARILARI

- a) Kötü hava koşullarında, özellikle de yıldırım düşme riski olduğunda çalı budama makinasını kullanmayın. Bu, yıldırıma çarpma riskini azaltır.
- b) Tüm elektrik kordonlarını ve kablolarını kesme alanından uzak tutun. Elektrik kordonları veya kabloları çitlerin veya çalıların arasında gizlenmiş olabilir ve yanlışlıkla bıçak ile kesilebilir.
- c) Daima koruyucu gözlük takın. Uygun koruyucu ekipman işitme kaybı riskini azaltacaktır.
- d) Bıçak gizli kablo tesisatlarıyla temas edebileceği için çalı budama makinasını yalnızca yalıtımlı kavrama yüzeylerinden tutun. Bıçakların bir "aktif" telle temas etmesi, çalı budama makinasının çıplak metal parçalarını "aktif" hale getirebilir ve kullanıcıya bir elektrik şoku verebilir.
- e) Tüm uzuvlarınızı bıçaktan uzak tutun. Bıçaklar hareket halindeyken kesilen malzemeyi çıkarmayın veya kesilecek malzemeyi tutmayın. Anahtar kapatıldıktan sonra bıçaklar hareket etmeye devam eder. Çalı budama makinasını kullanırken göstereceğiniz bir anlık dikkatsizlik ciddi yaralanmaya sonuçlanabilir.
- f) Sıkışan malzemeyi temizlerken veya çalı budama makinasının bakımını yaparken, tüm güç düğmelerinin kapalı olduğundan ve pil takımının çıkarıldığından veya bağlantısının kesildiğinden emin olun. Sıkışan malzemeyi temizlerken veya servis işlemlerini yaparken çalı budama makinasının beklenmedik bir şekilde çalışması ciddi kişisel yaralanmalara neden olabilir.
- g) Çalı budama makinasını bıçak durmuş durumdayken tutacakla taşıyın ve herhangi bir güç düğmesini kullanmamaya dikkat edin. Çalı budama makinasının uygun bir şekilde taşınması, yanlışlıkla çalıştırma riskini ve bıçaklardan kaynaklanan kişisel yaralanma ile sonuçlanmasını azaltacaktır.
- h) Çalı budama makinasını taşıırken veya saklarken her zaman bıçak kapağını kullanın. Çalı budama makinasının doğru bir şekilde kullanılması, bıçaklardan kaynaklanan yaralanma riskini azaltacaktır.

### ŞARJLI ÇİT BUDAMA İLE İLGİLİ ÖNLEMLER

1. Çalışmaya başlamadan önce çalışma alanında tel çitler veya gizli kablolar gibi elektrik kabloları veya yabancı nesnelere olmadığından emin olun. Bıçak, elektrik kablosuyla temas ederek elektrik çarpmasına, topraklama arızasına ve diğer kazalara sebep olabilir.
2. Yaralanmayı önlemek için kullanan sırasındaki aleti iki elinizle sıkı bir şekilde tutun. (Şek. 1-A)

## Türkçe

3. Yaralanmayla sonuçlanabilecek bir teması önlemek için ellerinizi ve vücudunuzun diğer bölümleri bıçaktan uzak tutun.
4. Bıçağın ve tüm aksesuarlarının düzgün şekilde takıldığından emin olun. Düzgün takılmazsa bıçak veya aksesuarlar yerinden çıkabilir ve yaralanmaya neden olabilir.
5. Çalışmaya başlamadan önce bıçakta çatlama veya eğilme olmadığından ve bıçağın çok aşınmış olmadığından emin olun. Bu durumlarda bıçağı kullanmayın, aksi halde kırılabilir ve yaralanmaya neden olabilir.
6. Aleti tel, metal levha veya başka sert nesnelere kesmek için kullanmayın. Alet zarar görebilir ve yaralanmaya neden olabilir.
7. Alet normal çalışmıyorsa ve garip sesler çıkarıyorsa hemen kapatın ve muayene ve tamir ettirin.
8. Alet yere düşerse veya bir nesneye çarparsa, bıçakta ve gövdede hasar, çatlama veya deformasyon olup olmadığını kontrol edin. Hasarlı, deforme olmuş veya çatlak bıçak kullanılması yaralanmaya neden olabilir.
9. Bıçağı parçalarına ayırmayın. Bu, yaralanmaya neden olabilir.
10. Bu ürün çalışırken titreşime neden olur. Bu da sürekli çalışmayı fiziksel olarak yorucu hale getirir; bu nedenle düzgün bir pozda çalışın ve sık sık dinlenin. Ayrıca, kısa çalışmalar sırasında parmaklarınız, elleriniz, kollarınız veya omuzlarınız yorulursa çalışmaya hemen ara verin.
11. Bıçağı tutarken ellerinizi korumak için eldiven veya kumaş parçası kullanın. Dikkatsiz tutma yaralanmaya neden olabilir.
12. Kesim sırasında bıçağı fazla basınca maruz bırakmayın, aksi halde bıçak zarar görebilir.
13. Kesimden sonra bıçak çok sıcak olur. Yanıklardan kaçınmak için bıçağı dokunmayın.
14. Alet, yerde güvenli bir şekilde durarak bir operatör tarafından kullanılmalıdır. Aleti merdiven ya da dengesiz bir yerde kullanmayın.
15. Görünmez kazalar olmaması için, asla aleti stand üzerinde veya yerde çalışır durumda bırakmayın.
16. Alete böcek ilacı ve diğer kimyasal maddelerin temas etmemesine dikkat edin. Bu gibi kimyasal maddeler çatlama veya başka hasarlara neden olabilir.
17. Çn güç düğmesini sabitlemeyin veya tetiği çekmeyin. Yanlışlıkla çekerseniz, ünite aniden çalışabilir ve yaralanmaya neden olabilir.
18. Alet veya batarya terminaleri (batarya montajı) deforme olmuşsa ürünü kullanmayın. Bataryayı takmak duman çıkmasına ya da tutuşmaya neden olabilecek bir kısa devreye neden olabilir.
19. Aletin terminallerini (batarya montajı) talaş ve tozdan uzak tutun.
  - Kullanmadan önce terminaler bölgesinde talaş ve toz birikmediğinden emin olun.
  - Kullanım sırasında aletin üzerindeki talaş veya tozun bataryanın üzerine düşmesini engellemeye çalışın.
  - Çalışmayı askıya aldıktan veya kullandıktan sonra, aleti düşen talaş veya toza maruz kalabileceği bir yerde bırakmayın. Bunun yapılması duman çıkmasına ya da tutuşmaya neden olabilecek bir kısa devreye neden olabilir.

## İLAVE GÜVENLİK UYARILARI

### Bıçak kılıfını çıkarırken DİKKAT

Bıçak kılıfını takmadan ve çıkarmadan önce aleti kapattığınızdan ve aküyü aletten çıkardığınızdan emin olun.

### UYARI

Yaralanmayı önlemek için, bıçağı bıçak kılıfına yerleştirirken dikkatli olun.

### Hızı değiştirirken

### NOT

Akü ana gövdeye takılmış ve ana kabzadaki tetiğe basılmış olmalıdır, aksi halde seçici düğmeye basılsa dahi LED yanmaz.

### Kullanım esnasında

### DİKKAT

- Kazaları önlemek için çalışma sahasında kimse olmadığından emin olun.
- Dallardan ve ağaç kırıntılarından korunmak için çalışma sırasında koruyucu gözlük kullanın.
- Aleti tel, metal levha veya başka sert nesnelere kesmek için kullanmayın. Alet zarar görebilir ve yaralanmaya neden olabilir.

### UYARI

- Çit budama makinesini kullanmadan önce bir budama makası ile kalın dalları kesin. Kırılmaması için aleti zorlamayın.
- Bıçak kalın bir dala takılıp yavaşlarsa aleti hemen durdurun. Motorun tıkanıp durmasına izin vermeyin, aksi halde motor zarar görebilir.
- Yalnızca çalı budamak için kullanın.

### NOT

- Başlamadan önce ve çalışırken saatte bir bıçağı yağlayın (dikiş makinesi yağı, madeni yağ vb. kullanın). Yeterli miktarda yap uygulayın ve fazla yağı silin.
- Çalışma sırasında (örneğin, dinlenirken) aleti doğrudan güneş ışığına veya yüksek sıcaklığa maruz kalacağı bir yere bırakmayın. Bunlar aletin soğumasını engeller ve zarar görmesine neden olabilir.
- Aleti kapasitesini aşan işlerde kullanmayın. Bu tür kullanım motorun kilitlenmesine veya tıkanmasına neden olabilir ve motora zarar verir.
- Aleti çim veya ot biçmek için kullanmayın. Çim ve otlar bıçağı yapışabilir.
- Kalın dalları kesmek için bıçağı yavaşça dala doğru bastırın.

## BATARYA VE ŞARJ CİHAZI İÇİN ÖNLEMLER

1. Bataryayı daima -10 – 40°C arası ortam sıcaklığında şarj edin. -10°C'den düşük bir sıcaklık aşırı şarja neden olarak tehlike yaratacaktır. Batarya, 40°C'den yüksek bir sıcaklıkta şarj edilemez. En uygun şarj sıcaklığı 20 – 25°C'dir.
2. Şarj cihazını sürekli olarak kullanmayın. Bir şarj işlemi tamamlandığında, bir sonraki şarj işlemi başlatmak için yaklaşık 15 dakika bekleyin.
3. Şarj edilebilir batarya bağlantı deliğine yabancı madde girmesine izin vermeyin.
4. Kesinlikle şarj edilebilir bataryayı ve şarj cihazını sökmeyin.
5. Kesinlikle şarj edilebilir bataryayı kısa devre yapmayın. Bataryanın kısa devre olması büyük bir elektrik akımına ve aşırı ısınmaya neden olacaktır. Bu, bataryanın yanmasına veya hasar görmesine yol açar.

- Bataryayı ateşe atmayın.  
Batarya, yanması halinde patlayabilir.
- Tükenmiş bir bataryanın şarj edilmesi şarj cihazına hasar verir.
- Şarj sonrası batarya ömrü pratik kullanım için çok kısıldığında bataryayı derhal satın aldığınız mağazaya götürün. Ömrü tükenen bataryayı atmayın.
- Şarj cihazının havalandırma deliklerine nesnelere sokmayın.  
Şarj cihazının havalandırma deliklerine metal nesnelere veya yanıcı maddeler sokulması, elektrik çarpması tehlikesine ve şarj cihazının hasar görmesine yol açacaktır.

## LİTYUM-İYON BATARYAYLA İLGİLİ UYARI

Çalışma ömrünü uzatmak için, lityum-iyon bataryada çıkışı durduran bir koruma işlevi mevcuttur.

Aşağıda açıklanan 1 ila 3 durumlarında, bu ürünü kullanırken anahtarı çekiyor olsanız bile motor durabilir. Bu bir arıza değil, koruma işlevinin bir sonucudur.

- Kalan pil enerjisi tükendiğinde motor durur.  
Böyle bir durumda bataryayı derhal şarj edin.
- Eğer alete fazla yüklenirse motor durabilir. Böyle bir durumda aletin anahtarını serbest bırakın ve aşırı yüklemenin sebeplerini ortadan kaldırın. Bunun ardından aleti tekrar kullanabilirsiniz.
- Eğer bataryayı aşırı yüklenme sonucu fazla ısırırsa, batarya gücü kesilebilir.  
Bu durumda, bataryayı kullanmayı keserek soğumasını bekleyin. Bunun ardından aleti tekrar kullanabilirsiniz.

Ayrıca, lütfen aşağıdaki uyarı ve ikazları dikkate alın.

### DİKKAT

Herhangi bir batarya sızıntısına, ısı üretilmesine, duman yayılmasına, patlamaya ve erken ateşlemeye meydan vermemek için, lütfen aşağıdaki uyarıları dikkate alın:

- Batarya üzerinde talaş ve toz birikmediğinden emin olun.  
○ Çalışma sırasında batarya üzerine talaş ve toz dökülmediğinden emin olun.
- Çalışma sırasında elektrikli alet üzerine dökülen talaş ve tozun batarya üzerinde birikmediğinden emin olun.
- Kullanılmayan bir bataryayı talaşa ve toza maruz kalan bir yerde saklamayın.
- Bir bataryayı saklamadan önce, üzerine yapışabilecek talaş ve tozu temizleyin ve metal parçalarla (vida, çivi, v.b.) birlikte saklamayın.
- Bataryayı çivi benzeri keskin nesnelere delmeyin; çekiçle vurmayın; üzerine basmayın; atmayın ve şiddetli fiziksel darbeye maruz bırakmayın.
- Açıkça hasarlı veya deforme olduğu görülen bataryayı kullanmayın.
- Bataryayı kutuplarını ters bağlayarak kullanmayın.
- Doğrudan elektrik prizlerine veya çakmak soketlerine bağlamayın.
- Bataryayı belirtilenler dışında herhangi bir amaç için kullanmayın.
- Eğer belirtilen şarj etme süresi geçmesine rağmen batarya tamamen şarj olmuyorsa, derhal şarj işlemini durdurun.
- Bataryayı mikrodalga fırın, kurutucu veya yüksek basınçlı kap gibi ortamlarda yüksek sıcaklık veya basınca maruz bırakmayın veya bu ortamlara koymayın.
- Sızıntı veya kötü koku algılanması durumunda derhal ateşten uzaklaşın.
- Güçlü statik elektrik üretilen bir yerde kullanmayın.
- Eğer batarya sızıntısı, kötü koku, ısı üretilmesi, renk solması veya deformasyon varsa veya kullanım, şarj işlemi veya saklama sırasında herhangi bir şekilde anormallik görülürse, derhal cihazdan veya batarya şarj cihazından çıkarın ve kullanmayı kesin.

- Bataryayı suya daldırmayın veya içinde herhangi bir sıvının akmasına izin vermeyin. Su gibi iletken sıvıların girişi, yangın veya patlama ile sonuçlanan hasarlara neden olabilir. Bataryanızı yanıcı ve parlayıcı maddelerden uzak, serin, kuru bir yerde saklayın. Aşındırıcı gaz ortamlarından kaçınılmalıdır.

### UYARI

- Eğer bataryadan sızan sıvı gözlerinize kaçarsa, gözlerinizi ovuşturmayın; hemen temiz suyla iyice yıkayın ve derhal bir doktora başvurun.  
Bataryadan sızan bu sıvı, tedavi uygulanmaması durumunda göz problemlerine neden olabilir.
- Eğer sıvı cildinizle veya elbiselerinizle temas ederse, derhal temiz suyla yıkayın.  
Sıvı, cilt tahrişine neden olabilir.
- Eğer bataryayı ilk defa kullandığınızda pas, kötü koku, deformasyon ve/veya başka anormallikler saptarsanız, bataryayı kullanmayın ve derhal tedarikçisine veya satıcısına iade edin.

### DİKKAT

Eğer lityum iyonlu bataryanın kutuplarına iletken bir yabancı madde girerse, kısa devre oluşarak yangın riskine yol açabilir. Lütfen, bataryayı saklarken aşağıdaki hususlara uyun.

- **Saklama muhafazasına elektriksiz olarak iletken kesilmiş parçalar, çiviler, çelik tel, bakır tel veya başka teller koymayın.**
- **Kısa devreyi engellemek için, bataryayı elektrikli alete takın veya havalandırma delikleri örtülünceye kadar batarya kapağına emniyetli şekilde bastırarak saklayın. (Şekil 2'ye bakın)**

## LİTYUM İYON BATARYANIN TAŞINMASI İLE İLGİLİ

Bir lityum iyon bataryayı taşırken, lütfen aşağıdaki önlemlere uyun.

### UYARI

- Taşıma şirketine lityum iyon batarya içeren bir paket olduğunu ve bataryanın çıkış gücünü bildirin ve taşımayı ayarlayan taşıma şirketinin talimatlarına uyun.
- Çıkış gücü 100 Wh aşan lityum iyon bataryalar Tehlikeli Malların nakliye sınıfı kapsamında değerlendirilir ve özel uygulama prosedürleri gerektirir.
  - Yurt dışına taşıma için, uluslararası kanunlara ve varış ülkesinin kurallarını ve yönetmeliklerine uymazın gerekir.

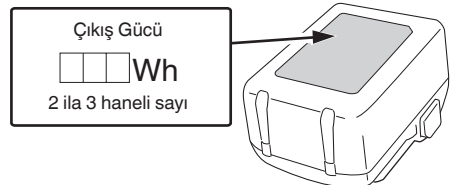

## USB CİHAZI BAĞLANTI ÖNLEMLERİ (UC18YSL3)

Beklenmedik bir sorun meydana gelirse, bu cihaza bağlı bir USB cihazındaki veriler bozulabilir veya kaybolabilir. Bu ürünle kullanmadan önce USB cihazında bulunan herhangi bir veriyi yedeklediğinizden daima emin olun.

Bağlı bir cihazda meydana gelebilecek herhangi bir hasardan veya bir USB cihazında kayıtlı herhangi bir verinin kaybolmasından veya bozulmasından dolayı şirketimizin kesinlikle hiçbir sorumluluk kabul etmeyeceğinden lütfen haberiniz olsun.

# Türkçe

## UYARI

- Kullanmadan önce USB kablosunda herhangi bir kusur veya hasar olup olmadığını kontrol edin. Kusurlu veya hasarlı bir USB kablosunun kullanılması duman yayılımına veya tutuşmaya sebep olabilir.
- Ürün kullanılmadığında, USB bağlantı noktasını kauçuk kapakla örtün. USB bağlantı noktasında toz, vb. birikimi duman yayılımına veya tutuşmaya yol açabilir.

## NOT

- USB yeniden şarj etme işlemi sırasında bazen duraklama olabilir.
- Bir USB cihazı şarj edilmediği zaman, USB cihazını şarj aletinden çıkarın. Aksi halde, USB cihazın pil ömrü azalmakla kalmaz, beklenmedik kazalara da yol açabilir.
- Cihazın tipine bağlı olarak bazı USB cihazlarını şarj etmek mümkün olabilir.



## NUMARALI ÖĞELERİN AÇIKLAMASI (Şek. 1 – Şek. 9)



①	Alt Düğme
②	Alt Tutamak
③	Koruyucu
④	Bıçak
⑤	Tetik
⑥	Ana Tutamak
⑦	Batarya
⑧	Seçici düğme
⑨	Strok hızı gösterge lambası
⑩	Havalandırma delikleri
⑪	Terminaller
⑫	Batarya kapağı
⑬	Bıçak kılıfı
⑭	Batarya seviye gösterge düğmesi
⑮	Batarya seviye gösterge lambası

## SEMBOLLER







### DİKKAT

Aşağıda, bu makine için kullanılan simgeler gösterilmiştir. Makineyi kullanmadan önce bu simgelerin ne anlama geldiğini bildiğinizden emin olun.

	CH3656DA / CH3672DA: Akülü çit budama
	Kullanıcı yaralanma riskini azaltmak için kullanım kılavuzunu okumalıdır.
	Yağmura maruz bırakmayın.

	Sadece AB ülkeleri için Elektrikli aletleri evdeki çöp kutusuna atmayın! Kullanım ömrünü dolduran elektrikli aletler, atık elektrikli ve elektronik cihazlarla ilgili 2012/19/AB Avrupa Direktifine ve bu Direktifin ulusal kanunlar çerçevesinde uygulanma şekline göre ayrı olarak toplanmalı ve çevre şartlarına uygun bir geri dönüşüm tesisine gönderilmelidir.
	Daima koruyucu gözlük takın.
	Daima koruyucu kulaklık takın.
	Ellerinizi bıçaktan uzak tutun
	AÇMA
	KAPAMA
	Bataryayı çıkarma
	Seçici düğme
	1 LED yanıyor: 1000 dak-1
	2 LED yanıyor: 1170 dak-1
	3 LED yanıyor: 1330 dak-1
	4 LED yanıyor: 1500 dak-1

### Batarya

	Yanıyor ; Kalan batarya gücü %75'in üzerinde
	Yanıyor ; Kalan batarya gücü %50 – %75.
	Yanıyor ; Kalan batarya gücü %25 – %50.
	Yanıyor ; Kalan batarya gücü %25'in altında
	Yanıp sönüyor ; Batarya gücü bitmek üzere. Bataryayı en kısa sürede şarj edin.
	Yanıp sönüyor ; Yüksek sıcaklık dolayısıyla çıkış gücü askıya alındı. Bataryayı aletten çıkarın ve tamamen soğumasına izin verin.
	Yanıp sönüyor ; Hata veya arıza nedeniyle çıkış gücü askıya alındı. Sorun batarya ile ilgili olabilir, bu nedenle satıcınızla iletişim kurun.

## STANDART AKSESUARLAR

Ana üniteye (1 ünite) ilave olarak, ambalajda sayfa 242'te listelenen aksesuarlar yer alır.

Standart aksesuarlar haber vermeden değiştirilebilir.

## UYGULAMALAR

- Çitleri ince budama
- Bahçe ağaçlarını şekillendirme ve budama

## TEKNİK ÖZELLİKLER

## 1. Elektrikli alet

Model	CH3656DA	CH3672DA
Voltaj	36 V	
Yüksüz hız	1000 – 1500 dak <sup>-1</sup>	
Bıçak boyutu (Kırpma genişliği)	560 mm	720 mm
Bu alet için batarya mevcuttur*	Çoklu gerilimli batarya	
Ağırlık**	4,2 kg (BSL36A18X takılı haldeyken) 4,5 kg (BSL36B18X takılı haldeyken)	4,4 kg (BSL36A18X takılı haldeyken) 4,6 kg (BSL36B18X takılı haldeyken)
Sürekli kullanım süresi (çalışma koşullarına bağlıdır)	Yaklaşık 62,5 dakika	Yaklaşık 48 dakika

\* Mevcut bataryalar (BSL3660/3620/3626, BSL18xx serisi vb.) bu aletle kullanılmaz.

\*\* EPTA-Prosedürü 01/2014'e göre

## 2. Batarya

Model	BSL36A18X
Voltaj	36 V / 18 V (Otomatik Geçiş*)
Batarya kapasitesi	2,5 Ah / 5,0 Ah (Otomatik Geçiş*)
Mevcut kablolu ürünler**	Çok voltlu seri, 18 V ürün
Mevcut şarj cihazı	Lityum iyon bataryalar için kayar şarj cihazı

\* Alet kendi kendine otomatik olarak geçiş yapacaktır.

\*\* Ayrıntılar için lütfen genel kataloğumuza bakın.

## 3. Şarj cihazı

Model	UC18YSL3
Şarj gerilimi	14,4 V – 18 V
Ağırlık	0,6 kg

## NOT

HikOKI'nin sürekli araştırma ve geliştirme programı nedeniyle, burada belirtilen teknik özelliklerde önceden haber verilmeden değişiklik yapılabilir.

## ŞARJ ETME

Elektrikli aleti kullanmadan önce bataryayı aşağıdaki şekilde şarj edin.

## &lt;UC18YSL3&gt;

## 1. Şarj cihazının elektrik fişini prize takın.

Şarj aletinin fişini bir prize takarken, şarj göstergesi lambası kırmızı renkte yanıp sönecektir. (Bkz. **Tablo 1**)

## 2. Bataryayı şarj cihazına takın.

Bataryayı **Şek. 3**'de görüldüğü gibi şarj cihazına sıkıca takın (2. sayfada).

## 3. Şarj etme

Bataryayı şarj makinesine taktığınızda şarj başlar ve şarj göstergesi lambası mavi yanıp söner.

Batarya tamamen şarj olduğunda, şarj göstergesi lambası yeşil yanacaktır. (Bkz. **Tablo 1**)

## (1) Şarj göstergesi lambası bildirimi

Şarj göstergesi lambasının bildirimleri, şarj aletinin veya şarj edilebilir pilin durumuna göre **Tablo 1**'de gösterildiği şekilde olacaktır.

**Tablo 1:** Şarj göstergesi lambasının bildirimleri

0,5 sn. aralıklarla AÇIK/KAPALI (KIRMIZI)	Şarj öncesinde *1
1 sn. aralıklarla 0,5 sn. boyunca yanar. (MAVİ)	%50'den az şarj edilmiş
0,5 sn. aralıklarla 1 sn. boyunca yanar. (MAVİ)	%80'den az şarj edilmiş
Sürekli yanar (MAVİ)	%80'den fazla şarj edilmiş
Sürekli yanar (Sürekli zil sesi: yaklaşık 6 sn.) (YEŞİL)	Şarj tamamlandığında
0,3 sn. aralıklarla AÇIK/KAPALI (KIRMIZI)	Aşırı ısınma bekleme modu *2
0,1 sn. aralıklarla AÇIK/KAPALI (Kesintili zil sesi: yaklaşık 2 sn.) (MOR)	Şarj yapılmıyor *3



# Türkçe

## NOT

- \*1 Kırmızı lamba şarj cihazı takıldıktan sonra bile yanıp sönmeye devam ederse pilin tam olarak takıldığını onaylamak için kontrol edin.
- \*2 Batarya aşırı ısınmış. Şarj yapılamıyor. Olduğu gibi bırakıldığında bile, pil soğuduktan sonra şarj başlayacak olmasına rağmen en iyi uygulama pili çıkarmak ve şarj etmeden önce, gölgeli, iyi havalandırılan bir yerde pilin soğumasına izin vermektir.
- \*3 Batarya veya şarj cihazı arızalı
  - Pili tamamen takın.
  - Pili yuvasına veya terminallere yabancı madde yapışmadığını onaylamak için kontrol edin. Yabancı nesne yoksa, muhtemelen batarya veya şarj cihazı arıza yapmış demektir. Hemen yetkili Servis Merkezi'ne götürün.

- Batarya şarj makinesi sürekli olarak kullanıldığında ısınarak arızalara sebebiyet verebilir. Şarj tamamlandıktan sonra, bir sonraki şarj işlemine başlamadan önce 5 dakika bekleyin.

- (2) Bataryanın sıcaklığı ve şarj süresi ile ilgili olarak. (Bkz. **Tablo 2**)

**Tablo 2**

Model	UC18YSL3	
Batarya tipi	Li-ion	
Şarj gerilimi	14,4–18 V	
Bataryaların şarj edilebileceği sıcaklık aralığı	0°C–50°C	
Batarya kapasitesi için şarj süresi yaklaşık (20°C'de)	1,5 Ah	15 dak
	2,0 Ah	20 dak
	2,5 Ah	25 dak
	3,0 Ah	20 dak (BSL1430C, BSL1830C: 30 dak)
	4,0 Ah	26 dak (BSL1840M: 40 dak)
	5,0 Ah	32 dak
Çok voltlu batarya kapasitesi için şarj süresi, yaklaşık (20°C'de)	1,5 Ah (× 2 ünite)	20 dak
	2,5 Ah (× 2 ünite)	32 dak
	4,0 Ah (× 2 ünite)	52 dak
Batarya hücrelerinin sayısı	4–10	
USB için şarj voltajı	5 V	
USB için şarj akımı	2 A	
Ağırlık	0,6 kg	

## NOT

- Şarj süresi, ortam sıcaklığına ve güç kaynağının voltajına göre değişebilir.

- Şarj işlemi uzun sürüyorsa
  - Şarj işlemi aşırı derecede düşük ortam sıcaklıklarında daha uzun sürecektir. Pili sıcak bir yerde şarj edin (iç mekanlar gibi).
  - Hava menfezini engellemeyin. Aksi takdirde içi aşırı ısınacak ve şarj cihazının performansını düşürecektir.
  - Soğutma fanı çalışmıyorsa onarım işlemleri için bir HİKOKI Yetkili Servis Merkezi ile iletişime kurun.
- 4. Şarj cihazının elektrik fişini prizden çıkarın.
- 5. Şarj cihazını sıkıca tutun ve bataryayı çekerek çıkarın.

## NOT

Şarj işleminden sonra bataryayı şarj cihazından çıkardığınızdan emin olun, ve ardından saklayın.

### Yeni bataryalar, vb. durumundaki elektrik boşalmasıyla ilgili

Yeni bataryaların dahili kimyasal maddeleri ve uzun bir süre boyunca kullanılmayan bataryalar aktif hale getirilmiş olmadığı için, birinci ve ikinci kez kullanımlarında elektrik boşalması düşük olabilir. Bu geçici bir olaydır ve bataryaları 2–3 kez şarj ederek şarj etmek için gerekli olan normal süre eski haline gelecektir.

### Bataryanın daha uzun süre çalışması için yapılması gerekenler.

- (1) Bataryaları tamamen tükenmeden önce yeniden şarj edin. Aletin gücünün azaldığını hissettiğiniz zaman, aleti kullanmayı durdurun ve bataryayı yeniden şarj edin. Aleti kullanmaya devam ederseniz ve elektrik akımını tüketirseniz, batarya hasar görebilir ve ömrü kısalmaktadır.
- (2) Yüksek sıcaklıklarda şarj etmekten kaçının. Şarj edilebilir bir batarya kullanımdan hemen sonra sıcak olacaktır. Bu şekildeki bir batarya kullanımdan hemen sonra şarj edilirse, dahili kimyasal maddesi bozulacak ve batarya ömrü kısalmaktadır. Bataryayı kenara koyun ve bir süre soğuduktan sonra yeniden şarj edin.

## MONTAJ VE ÇALIŞTIRMA

İşlem	Şekil	Sayfa
Batarya kapağını takma	2	2
Şarj etme	3	2
Bataryayı çıkarma ve takma	4	2
AÇMA	5	2
KAPAMA	6	3
Bıçak kılıfı	7	3
Hız ayarı	8	3
Pil seviyesi	9	3
Bıçağı bileme	10	3
Bir USB cihazı elektrik prizinden şarj etme	11-a	4
Bir USB cihazı ve bataryayı elektrik prizinden şarj etme	11-b	4
USB cihazının şarj edilmesi	12	4
USB cihazının şarj edilmesi tamamlandığında	13	4
Aksesuarları seçme	—	243

## USB CİHAZI HAKKINDA

- Bir USB cihazı elektrik prizinden şarj etme. (**Şek. 11-a**)
- Bir USB cihazı ve bataryayı elektrik prizinden şarj etme. (**Şek. 11-b**)
- USB cihazının şarj edilmesi. (**Şek. 12**)
- USB cihazının şarj edilmesi tamamlandığında. (**Şek. 13**)

## BAKIM VE MUAYENE

### DİKKAT

- Muayene veya bakım yapmadan önce aleti kapattığınızdan ve aküyü çıkardığınızdan emin olun.
- Bıçağı parçalarına ayırmayın. Bu uyarıya uyulmaması yaralanmaya neden olabilir.
- Bıçağı tutarken ellerinizi korumak için eldiven veya kumaş parçası kullanın. Bu uyarıya uyulmaması yaralanmaya neden olabilir.

### 1. Bıçağı bileme (Şek. 10)

Püürürleri bilemek için bir demir törpüsünü ok yönünde hareket ettirin, daha sonra bıçağa temiz bir yüzey kazandırmak amacıyla biley taşı kullanın.

- (1) İnce bir demir törpüsü veya orta dişli bir törpü kullanın.
- (2) Biley taşı makine yağı (bisiklet yağı veya benzeri) ile yağlayın.
- (3) Biley taşı kullanarak bıçak ağzının arka tarafındaki çapakları nazikçe alın.

### Bıçak ne zaman bilenir

Bu budanan ağaçların türüne ve kullanım sıklığına bağlı olmakla birlikte, keskin bir ağzı olması için bıçağı yılda bir kez bilemek iyi bir uygulamadır.

### NOT

Paslanma veya başka bir hasar oluşmaması için bıçağı suyla temizlemeyin.

### 2. Bıçağı yağlama

Budama sırasında, bıçağa yapışan özsuolu yükü artırır ve akünün daha hızlı boşalmasına neden olur. Makine yağı (veya bisiklet yağı veya benzeri) kullanarak bıçağı yağlayın ve bir kumaş parçasıyla silin. Bıçağın paslanmasını önlemek için, kullandıktan sonra ve uzun süre kullanılmayacaksa bıçak kılıfına yerleştirmeden önce bıçağı yağlamayı unutmayın.

### 3. Montaj vidalarının muayene edilmesi

Tüm montaj vidalarını düzenli olarak kontrol edin ve uygun şekilde sıkılmış olduklarından emin olun. Gevşeyen vida varsa derhal sıkın. Aksi halde, ciddi tehlikeye yol açabilir.

### 4. Motorun bakımı

Motor ünitesinin sargısı, elektrikli aletin tam "kalbı"dir. Sargının hasar görmemesi ve/veya yağ veya suyla ıslanmaması için gerekli özeni gösterin.

### 5. Terminallerin kontrolü (alet ve batarya)

Terminaller üzerinde talaş ve toz birikmediğinden emin olmak için kontrol edin. Zaman zaman çalışma öncesinde, sırasında ve sonrasında kontrol edin.

### DİKKAT

Terminaller üzerinde biriken talaş veya toz varsa bunları temizleyin.

Bu işlemin yapılmaması arızayla sonuçlanabilir.

### 6. Aletin dışının temizlenmesi

Çiğ budama makinesi kirlendiğinde, yumuşak kuru bir bezle veya sabunlu suyla nemlendirilmiş bir bezle aleti silin. Plastik kısımları eritebileceği için, klorlu çözümler, benzin veya boya incelticisi (tiner) kullanmayın.

### 7. Aletin taşınması

Bu aleti taşımadan önce aküyü sökün ve bıçak kılıfını bıçağa takın.

Bıçak kılıfı olmadan taşırınsanız, bıçak vücudunuzla temas edebilir ve yaralanmaya neden olabilir.

### 8. Muhafaza

Elektrikli aleti ve pili 40°C'den düşük sıcaklıkta ve çocukların ulaşamayacağı bir yerde saklayın.

### NOT

Lityum-iyon Bataryaları Saklama.

Lityum-iyon bataryaların saklamadan önce tamamen şarj edildiklerinden emin olun.

Bataryaların uzun süre düşük şarjla saklanması (3 ay veya daha fazla) performansta düşmeye neden olabilir, batarya kullanım süresini önemli ölçüde azaltabilir veya bataryaları şarj edilemez hale getirebilir.

Bununla birlikte, önemli ölçüde azalan batarya kullanım süresi, bataryaların iki ila beş kez üstüste şarj edilip kullanılmasıyla düzeltilebilir.

Eğer ard arda şarj edilip kullanılmasına rağmen batarya kullanım süresi çok kısaysa, bataryaların kullanım ömrü bitmiştir ve yeni bataryalar almanız gerekir.

### UYARI

Ağırlaş aletlerinin kullanımı ve bakımı konusunda her ülkede yürürlükte olan güvenlik düzenlemelerine ve standartlarına uygun davranılmalıdır.

### HiKOKI akülü el aletleri için batarya kullanımı hakkında önemli uyarı

Lütfen, daima belirtilen orijinal bataryalardan birini kullanın. Belirttiğimizden başka bataryalarla kullanılmaları durumunda veya bataryanın sökülmesi ve modifiye edilmesi (örneğin, hücrelerin veya diğer iç parçaların sökülmesi veya değiştirilmesi) halinde kablolu elektrikli aletimizin emniyetini ve performansını garanti edemeyiz.

### GARANTİ

HiKOKI Elektrikli El Aletlerine yasalar/ülkelere özgü mevzuatlar çerçevesinde garanti vermektedir. Bu garanti, yanlış veya kötü kullanımdan veya normal aşınma ve yıpranmadan kaynaklanan arıza ve hasarları kapsamamaktadır. Şikayet durumunda, Lütfen Elektrikli Aleti, sökülmemiş şekilde, bu Kullanım Kılavuzu'nun sonunda bulunan GARANTİ BELGESİYLE birlikte bir HiKOKI Yetkili Servis Merkezi'ne gönderin.

# Türkçe

## Havadan yayılan gürültü ve titreşimle ilgili bilgiler

Ölçülen değerler EN62841'e göre belirlenmiş ve ISO 4871'e göre beyan edilmiştir.

Ölçülmüş A-ağırlıklı ses gücü seviyesi: 91 dB (A)  
Ölçülmüş A-ağırlıklı ses basıncı seviyesi: 83 dB (A)  
Belirsizlik K: 3 dB (A).

Kulak koruyucu takın.

EN62841'e göre belirlenen toplam vibrasyon değerleri (üç eksenli vektör toplamı).

Yüksüz:

$a_h = 2,2 \text{ m/s}^2$ , Belirsizlik K = 1,5 m/sn<sup>2</sup>

Beyan edilen titreşim toplam değeri ve beyan edilen gürültü emisyon değeri standart bir test yöntemine göre ölçülmüştür ve bir aleti başka bir aletle kıyaslamak için kullanılabilir. Aynı zamanda maruz kalmaya dair bir ön değerlendirmede de kullanılabilirler.

### UYARI

- Elektrikli aletin gerçek kullanımı sırasındaki titreşim ve gürültü emisyonları, aletin kullanım şekline, özellikle hangi tür iş parçası işlendiğine bağlı olarak beyan edilen toplam değerden farklı olabilir ve
- Gerçek kullanım koşullarındaki maruz kalma değerlendirmesini esas alarak kullanıcıyı koruyacak güvenlik önlemlerini belirleyin (kullanım süresine ilave olarak aletin kapatıldığı ve rölantide çalıştığı zamanlarda çalışma çevriminde yer alan tüm parçaları dikkate alarak).

### NOT

HIKOKI'nin sürekli araştırma ve geliştirme programı nedeniyle, burada belirtilen teknik özelliklerde önceden haber verilmeden değişiklik yapılabilir.

## SORUN GİDERME

Alet normal şekilde çalışmazsa, aşağıdaki tabloda belirtilen kontrolleri uygulayın. Bu kontroller sorunu çözmezse, satıcınıza veya HIKOKI Yetkili Servis Merkezine danışın.

### 1. Elektrikli alet

Belirti	Olası Nedeni	Çözüm
Alet çalışmıyor.	Akü gücü kalmamıştır	Aküyü şarj edin.
	Akü doğru şekilde takılmamış.	Aküyü aletin akü yatağından çıkarın ve yabancı madde olup olmadığını kontrol edin. Akü kontaklarının kirliliği olup olmadığını da kontrol edin. Akü tıklayarak yerine oturuncaya kadar bastırın.
	Bıçağa yabancı madde sıkışmış.	Bıçakta yabancı madde olduğunda, aküyü çıkarın ve maşa veya benzeri bir alet kullanarak maddeyi çıkarın. Yabancı madde çıkarıldığında alet çalışmaya başlayabileceğinden çok dikkatli olmalısınız. Özsu veya pas da bıçağın hareket etmesini engelleyebilir. Özsu veya pası temizlemek için tel fırça veya benzeri bir alet kullanın.
	Alet ağır işte kullanılmış.	Bu, alete aşırı yük verildiğinde motoru kapatarak aküyü koruyan bir işlevin sonucudur. Tetiği bırakıp aşırı yükü neden olan şeyi temizleyin ve çalışmaya devam etmek için tetiğe basın.
Alet iyi budamıyor.	Bıçak körleşmiş.	Tel fırça veya başka bir alet kullanarak özsu ve pası temizleyin ve törpü veya bileye taşı kullanılabileceğini kontrol edin. Bunlar bıçağın keskinleşmesini sağlamazsa, bıçak kullanım ömrünü doldurmuş demektir. Bıçağı yenisiyle değiştirin.
	Bıçağın kesme kapasitesini aşan bir dalı kesmek için kullanıldığından bıçak durmuş. <b>NOT</b> Bıçağın sık sık durmasına neden olan işler zamanla motora zarar verir.	Bazı bahçe ağaçlarının odun yapısı çok serttir ve kalınlığı normal olsa bile aletin kesme kapasitesini aşabilir. Çalışmaya başlamadan önce budama makası kullanarak kalın dalları temizleyin. Eğik kesimler de kesme uzunluğunu artırdığından aletin kapasitesini aşabilir. Kalın dalları dik açıyla kestğinizden emin olun.
Alet aniden durdu	Alet aşırı yüklenmiştir	Aşırı yükü sebep olan sorundan kurtulun.
	Batarya aşırı ısınmış.	Bataryanın soğumasını bekleyin.
Batarya takılmıyor	Alet için belirlenen bataryanın dışında bir batarya takılmaya çalışılıyor.	Lütfen çok voltlu tip bir batarya takın.

## 2. Şarj cihazı

Belirti	Olası Nedeni	Çözüm
Şarj gösterge lambası hızlı bir şekilde mor renkte titriyor ve pil şarj olmaya başlamıyor.	Pil tamamen takılmamıştır.	Pili sıkıca takın.
	Pil terminalinde veya pilin takıldığı yerde yabancı madde vardır.	Yabancı maddeyi temizleyin.
Şarj gösterge lambası kırmızı renkte yanıp sönüyor ve pil şarj olmaya başlamıyor.	Pil tamamen takılmamıştır.	Pili sıkıca takın.
	Pil aşırı ısınmıştır.	Eğer kendi haline bırakılırsa, pilin sıcaklığı düşerse pil otomatik olarak şarj olmaya başlayacaktır, ancak bu pil ömrünü azaltabilir. Şarj etmeden önce pilin doğrudan güneş ışığından uzakta iyi havalandırılan bir yerde soğutulması önerilir.
Pil tamamen şarjlı olmasına rağmen pil kullanım süresi kısa.	Pilin ömrü tükenmiştir.	Pili yenisi ile değiştirin.
Pilin şarj olması uzun sürüyor.	Pilin, şarj cihazının veya etraftaki ortamın sıcaklığı aşırı derecede düşüktür.	Pili iç mekanlarda veya daha sıcak başka bir ortamda şarj edin.
	Şarj cihazının açıklıkları tıkanmıştır bu da dahili bileşenlerin aşırı ısınmasına neden oluyordur.	Açıklıkları engellemekten kaçının.
	Soğutma fanı çalışmıyordur.	Onarım için yetkili bir HIKOKI Servis Merkezi ile iletişim kurun.
USB güç lambası kapandı ve USB cihazı şarj etmeyi durdurdu.	Pilin kapasitesi düşük hale gelmiştir.	Pili kapasitesi olan bir pille değiştirin.
		Şarj cihazının elektrik fişini bir elektrik prizine takın.
USB cihazı şarj etmeyi bitirmesine rağmen USB güç lambası kapanmıyor.	USB güç lambası USB'den şarj etmenin mümkün olduğunu göstermek için yeşil yanar.	Bu bir arıza değildir.
Bir USB cihazının şarj etme durumu veya şarjın tamamlanıp tamamlanmadığı belli değil.	Şarj tamamlanmış olmasına rağmen USB güç lambası kapanmıyor.	Şarj eden USB cihazının şarj etme durumunu onaylamak için cihazı inceleyin.
Bir USB cihazının şarj etmesi yarıda duruyor.	USB cihazı pili güç kaynağı olarak kullanarak şarj ediliyorken şarj cihazı bir elektrik prizine takılmıştır.	Bu bir arıza değildir. Şarj cihazı güç kaynakları arasında geçiş yaparken USB'den şarj etmeyi yaklaşık 5 saniye için durdurur.
	USB cihazı güç kaynağı olarak bir elektrik prizini kullanarak şarj ediliyorken şarj cihazına bir pil takılmıştır.	
Pil ve USB cihazı aynı anda şarj ediliyorken USB cihazının şarj edilmesi yarıda duruyor.	Pil tamamen şarj edilmiştir.	Bu bir arıza değildir. Şarj cihazı pilin şarj olmayı başarılı bir şekilde tamamlayıp tamamladığını kontrol ederken USB'den şarj etmeyi yaklaşık 5 saniye için durdurur.
Pil ve USB cihazı aynı anda şarj ediliyorken USB cihazının şarj edilmesi başlamıyor.	Kalan pil kapasitesi aşırı derecede düşüktür.	Bu bir arıza değildir. Pil kapasitesi belli bir seviyeye eriştiğinde, USB'den şarj etme otomatik olarak başlar.

## AVERTISMENTE ȘI INSTRUCȚIUNI DE SIGURANȚĂ

Acordați o atenție deosebită pasajelor precedate de următoarele cuvinte:

### AVERTISMENT

Indică o posibilitate puternică de accidentare gravă sau de pierdere a vieții, dacă instrucțiunile nu sunt respectate.

### PRECAUȚIE

Indică posibilitatea de accidentare gravă sau de deteriorare a echipamentului, dacă instrucțiunile nu sunt respectate.

### NOTĂ

Informații utile pentru o corectă funcționare și utilizare.

## AVERTISMENTE GENERALE PRIVIND SIGURANȚA SCULELOR ELECTRICE

### ⚠ AVERTISMENT

Citiți toate avertismentele de siguranță, instrucțiunile, ilustrațiile și specificațiile furnizate cu această sculă electrică.

*Nerespectarea tuturor instrucțiunilor de mai jos poate avea ca efect producerea de șocuri electrice, incendii și/sau vătămări grave.*

**Păstrați toate avertismentele și toate instrucțiunile, pentru a le putea consulta pe viitor.**

*Termenul „sculă electrică” prezent în toate avertismentele de mai jos se referă la scula dumneavoastră electrică alimentată la priză (cu cablu de alimentare) sau la scula electrică alimentată cu acumulatori (fără cablu de alimentare).*

### 1) Siguranța în zona de lucru

- Păstrați zona de lucru curată și bine iluminată.**  
*Zonele de lucru dezordonate și întunecate predispun la accidente.*
- Nu utilizați sculele electrice în atmosferă explozivă, cum ar fi în prezența lichidelor, gazelor sau a prafurilor inflamabile.**  
*Sculele electrice produc scânteii care pot aprinde praful sau aburii.*
- Țineți copiii sau privitorii la distanță în timp ce utilizați scula electrică.**  
*Distragerea atenției vă poate face să pierdeți controlul asupra sculei.*

### 2) Siguranța electrică

- Ștecărele sculelor electrice trebuie să corespundă prizelor în care sunt introduse. Nu modificați niciodată ștecărele în niciun fel. Nu folosiți niciun fel de adaptoare pentru ștecărele sculelor electrice cu împământare (legate la pământ).**  
*Ștecărele nemodificate și prizele corespunzătoare reduc riscul de șoc electric.*
- Evitați contactul corpului cu suprafețele împământate, cum ar fi conductele, radiatoarele, cuptoarele și frigiderele.**  
*În cazul în care corpul dvs. este împământat există un risc crescut de electrocutare.*
- Nu expuneți sculele electrice la ploaie și nu le lăsați în atmosferă umedă.**  
*Intrarea apei într-o sculă electrică mărește riscul de electrocutare.*

- Nu forțați cablul de alimentare. Nu folosiți niciodată cablul de alimentare pentru a transporta, a trage sau a scoate scula electrică din priză.**

*Țineți cablul de alimentare departe de căldură, ulei, muchii ascuțite și de piese în mișcare. Cablurile de alimentare deteriorate sau încolăcite măresc riscul de șoc electric.*

- Atunci când folosiți o sculă electrică în aer liber, utilizați un prelungitor adecvat pentru utilizarea în exterior.**  
*Folosirea unui prelungitor adecvat pentru exterior reduce riscul de șoc electric.*
- Dacă utilizarea într-o zonă umedă nu poate fi evitată, folosiți o sursă de alimentare cu întrerupător de protecție la curent rezidual (RCD).**  
*Folosirea dispozitivelor RCD reduce riscul producerii șocurilor electrice.*

### 3) Siguranța personală

- Atunci când folosiți o sculă electrică fiți vigilent, fiți atent la ceea ce faceți și acționați conform bunului simț.**  
**Nu folosiți scule electrice atunci când sunteți obosit sau vă aflați sub influența drogurilor, a alcoolului sau a medicamentelor.**  
*Un moment de neatenție în timpul utilizării unei scule electrice poate provoca vătămări personale grave.*
- Folosiți echipament de protecție personală. Purtați întotdeauna protecție pentru ochi.**  
*Echipamentele de protecție, cum ar fi măștile pentru praf, încălțăminte anti-alunecare, căștile sau protecțiile auditive, folosite în situațiile corespunzătoare vor reduce vătămările personale.*
- Preveniți pornirea neintenționată. Înainte de a conecta scula la priză și / sau la setul de acumulatori și înainte de a ridica sau transporta scula, asigurați-vă că întrerupătorul este pe poziția oprit.**  
*Transportarea sculelor electrice cu degetul pe întrerupător sau introducerea în priză a sculelor electrice care au întrerupătorul pe poziția pornit sunt situații ce predispun la accidente.*
- Înainte de a pune scula electrică în funcțiune, îndepărtați toate cheile de reglare și orice alte chei.**  
*O cheie sau o cheie de reglare rămase atașate de piesa rotativă a sculei electrice poate provoca vătămări personale.*
- Evitați dezechilibrarea. Mențineți permanent un contact corect al piciorului și un bun echilibru.**  
*Acest lucru permite un mai bun control al sculei electrice în situații neașteptate.*
- Purtați haine corespunzătoare. Nu purtați haine largi și nici bijuterii. Țineți-vă părul și hainele la distanță de piesele în mișcare.**  
*Hainele largi, bijuteriile și părul lung pot fi prinse în piesele în mișcare.*
- Dacă sunt prevăzute dispozitive de conectare la sisteme de extragere și colectare a prafului, asigurați-vă că acestea sunt conectate și sunt folosite corespunzător.**  
*Utilizarea acestor dispozitive poate reduce pericolele legate de praf.*
- Nu lăsați obișnuința dobândită din utilizarea frecventă a sculelor să vă facă să deveniți superficiali și să ignorați principiile de siguranță în folosirea sculei.**  
*O acțiune neglijentă poate provoca vătămări grave într-o fracțiune de secundă.*

- 4) **Utilizarea și îngrijirea sculei electrice**
- Nu forțați scula electrică. Folosiți scula adecvată pentru aplicația dvs.**  
*Scula potrivită va face treabă mai bună și mai sigură, la parametrii la care a fost proiectată.*
  - Nu folosiți scula electrică în cazul în care întrerupătorul nu își îndeplinește funcția de pornire și oprire.**  
*Sculele electrice care nu pot fi comandate prin intermediul întrerupătorului sunt periculoase și trebuie reparate.*
  - Înainte de a face orice fel de reglaje, de a schimba accesoriile și de a depozita sculele electrice, scoateți ștecărul din priză și/sau scoateți setul de acumulatori din sculă, dacă este detașabil.**  
*Aceste măsuri preventive de siguranță reduc riscul pornirii accidentale a sculei electrice.*
  - Depozitați sculele electrice neutilizate departe de zona de acțiune a copiilor și nu lăsați persoanele care nu sunt familiarizate cu scula electrică sau cu prezentele instrucțiuni să folosească scula electrică.**  
*Sculele electrice sunt periculoase în mâinile utilizatorilor neinstruiți.*
  - Întrețineți sculele electrice și accesoriile.**  
*Verificați alinierea și prinderea pieselor mobile, ruperea pieselor precum și orice alte aspecte care ar putea să influențeze funcționarea sculelor electrice. Dacă scula electrică este deteriorată, înainte de a o utiliza, duceți-o la reparat.*  
*Multe accidente sunt provocate de scule electrice întreținute necorespunzător.*
  - Păstrați elementele de tăiere curate și ascuțite.**  
*Elementele de tăiere bine întreținute și cu muchiile de tăiere bine ascuțite sunt mai ușor de controlat și este mai puțin probabil să se agațe.*
  - Folosiți scula electrică, accesoriile și vârfulurile etc. în conformitate cu prezentele instrucțiuni, luând în considerare condițiile de lucru și operațiunile ce urmează a fi efectuate.**  
*Folosirea sculei electrice pentru alte operațiuni decât cele prevăzute poate avea ca efect apariția unor situații periculoase.*
  - Mentineți mânerul și suprafețele de prindere uscate, curate și ferite de ulei și unsoare.**  
*Mânerul și suprafețele de prindere alunecoase nu permit manipularea și controlul sculei în condiții de siguranță în situații neașteptate.*
- 5) **Utilizarea și întreținerea sculelor cu acumulatori**
- Încărcați numai cu încărcătorul indicat de producător.**  
*Un încărcător adecvat unui anumit tip de pachet de acumulatori poate prezenta pericol de incendiu dacă este folosit pentru încărcarea altui tip de pachet de acumulatori.*
  - Folosiți sculele electrice exclusiv cu tipurile de pachete de acumulatori indicate.**  
*Folosirea unui alt tip de pachet de acumulatori poate provoca vătămări sau incendii.*
  - Atunci când setul de acumulatori nu este folosit, țineți-l departe de obiecte metalice cum ar fi agrafe de birou, monede, chei, cuie, șuruburi sau alte obiecte metalice mici care ar putea realiza conectarea terminalelor setului de acumulatori.**  
*Scurtcircuitarea terminalelor acumulatorilor poate provoca arsuri sau incendii.*
- În cazul exploatarea abuzive, din acumulatori poate ieși lichid; evitați contactul cu acest lichid. În cazul unui contact accidental, spălați cu apă. În cazul contactului cu ochii, consultați un medic.**  
*Lichidul care iese din acumulatori poate provoca iritații sau arsuri.*
  - Nu utilizați un set de acumulatori sau o sculă care este deteriorat(ă) sau modificat(ă).**  
*Este posibil ca acumulatorii deteriorați sau modificați să prezinte un comportament imprevizibil care poate duce la incendiu, explozie sau risc de vătămare.*
  - Nu expuneți un set de acumulatori sau o sculă la foc sau la temperaturi excesive.**  
*Expunerea la foc sau la temperaturi de peste 130°C poate provoca explozie.*
  - Respectați toate instrucțiunile de încărcare și nu încărcați setul de acumulatori sau scula în afara intervalului de temperatură specificat în instrucțiuni.**  
*Încărcarea necorespunzătoare sau la temperaturi în afara intervalului specificat poate deteriora acumulatorul și poate crește riscul de incendiu.*
- 6) **Service**
- Scula electrică trebuie reparată de o persoană calificată, folosind numai piese de schimb identice.**  
*Astfel se asigură menținerea siguranței sculei electrice.*
  - Nu reparați niciodată seturile de acumulatori deteriorați.**  
*Repararea seturilor de acumulatori ar trebui efectuată numai de producător sau de furnizorii de service autorizați.*

#### PRECAUȚIE

Țineți copiii și persoanele infirme la distanță.

Atunci când nu este folosită, scula electrică trebuie depozitată departe de zona de acțiune a copiilor și a persoanelor infirme.

#### AVERTIZĂRI DE SIGURANȚĂ PRIVIND MOTOUNEALTA PENTRU GARD VIU

- Nu utilizați foarfeca electrică pentru gard viu în condiții de vreme rea, în special atunci când există un risc de descărcări electrice.** Acest lucru reduce riscul de a fi lovit de fulgere.
- Țineți toate cablurile de alimentare și cablurile la distanță de zona de tăiere.** Cablurile de alimentare sau cablurile pot fi ascunse în garduri vii sau tușuri și pot fi tăiate accidental de lamă.
- Purtați protecție pentru urechi.** Un echipament de protecție adecvat va reduce riscul de pierdere a auzului.
- Țineți foarfeca electrică pentru gard viu numai de suprafețele de prindere izolate, deoarece lama poate intra în contact cu cabluri ascunse.** Lamele care intră în contact cu un cablu „sub tensiune” pot pune „sub tensiune” părțile metalice expuse ale foarfecii electrice pentru gard viu și pot electrocuta operatorul.
- Țineți toate părțile corpului la distanță de lamă. Nu îndepărtați materialul tăiat și nu țineți materialul ce urmează a fi tăiat, atunci când lamele se mișcă.** Lamele continuă să se miște după ce comutatorul este oprit. Un moment de neatenție în timpul folosirii foarfecii electrice pentru gard viu poate duce la vătămări corporale grave.

## Română

- f) **Când eliminați materialul blocat sau întrețineți foarfeca electrică pentru gard viu, asigurați-vă că toate întrerupătoarele de alimentare sunt oprite și acumulatorul este scos sau deconectat.** Acționarea neașteptată a foarfecii electrice pentru gard viu în timp ce îndepărtați materialul blocat sau efectuați lucrări de întreținere poate duce la vătămări corporale grave.
- g) **Transportați foarfeca electrică pentru gard viu de mâner cu lama oprită și aveți grijă să nu acționați întrerupătorul de alimentare.** Transportarea corectă a foarfecii electrice pentru gard viu va reduce riscul de pornire accidentală și de rănire corporală cauzată de lame.
- h) **Când transportați sau depozitați foarfeca electrică pentru gard viu, folosiți întotdeauna capacul lamei.** Manevrarea corectă a foarfecii electrice pentru gard viu va reduce riscul de rănire corporală cauzată de lame.
16. Nu expuneți unealta la insecticid și la alte substanțe chimice. Astfel de substanțe chimice pot cauza fisurarea și alte daune.
17. Nu asigurați comutatorul frontal sau declanșatorul tras. Dacă îl trageți din greșeală, unitatea poate funcționa brusc, provocând leziuni corporale.
18. Nu utilizați produsul dacă scula sau bornele acumulatorului (asamblarea acumulatorului) sunt deformatate. Instalarea acumulatorului poate provoca un scurtcircuit care ar putea duce la emisie de fum sau aprindere.
19. Păstrați terminalele sculei (asamblarea acumulatorului) fără șpan și praful.
- Înainte de utilizare, asigurați-vă că nu s-au colectat șpan și praful în zona bornelor.
  - În timpul funcționării, încercați să evitați căderea șpanului sau prafului de pe sculă pe acumulator.
  - La întreruperea operațiunii sau după utilizare, nu lăsați scula într-o zonă în care aceasta poate fi expusă la cădere de șpan sau praful.

Nerespectarea acestei indicații poate provoca un scurtcircuit care ar putea duce la emisie de fum sau aprindere.

## MĂSURI DE PRECAUȚIE PRIVIND MOTOUNEALTA FĂRĂ FIR PENTRU GARD VIU

1. Înainte de a începe lucrul, asigurați-vă că nu există cabluri de alimentare sau corpuri străine în zona de lucru, cum ar fi garduri de sârmă sau cabluri ascunse. Lama ar putea intra în contact cu cablul de alimentare cauzând șoc electric, defectarea împământării și alte accidente.
2. Țineți motounealta ferm, cu ambele mâini în timpul utilizării pentru a preveni vătămarea. (Fig. 1-A)
3. Țineți mâinile și toate părțile corpului la distanță de lampă pentru a preveni contactul care ar putea cauza vătămarea.
4. Asigurați-vă că lama și toate accesoriile sunt instalate corect. Instalarea incorectă poate cauza desprinderea lamei sau accesoriilor, provocând vătămarea corporală.
5. Asigurați-vă că lama nu este fisurată, deformată sau uzată excesiv înainte de începerea lucrului. Nu utilizați o lamă în această stare, deoarece aceasta s-ar putea rupe și ar putea provoca vătămarea corporală.
6. Nu utilizați motounealta pentru a tăia sârmă, plăci din metal sau alte obiecte dure. Motounealta ar putea fi deteriorată și ar putea cauza vătămarea corporală.
7. Dacă motounealta nu funcționează normal și produce un zgomot ciudat, opriți-o imediat și solicitați verificarea și repararea acesteia.
8. Dacă motounealta cade sau se lovește de un obiect, verificați lama și corpul pentru deteriorare, fisuri și deformare. Utilizarea unei lame deteriorate, deformată sau fisurate poate provoca vătămări corporale.
9. Nu demontați lama. Aceasta poate provoca vătămări corporale.
10. Acest produs generează vibrații în timpul funcționării. Aceasta face lucrul continuu îndelungat epuizant din punct de vedere fizic, astfel încât evitați o poziție de lucru inadecvată și asigurați-vă că luați pauze frecvente. De asemenea, în timpul perioadelor de lucru scurte, opriți imediat lucrul pentru a lua o pauză când degetele, mâinile, brațele sau umerii resimt oboseala.
11. Utilizați mănuși sau o cărpă pentru a vă proteja mâinile când manipulați lama. Manipularea neglijentă poate provoca vătămări corporale.
12. Nu expuneți lama la presiune excesivă în timpul tăierii, deoarece lama poate fi deteriorată.
13. Lama este extrem de fierbinte după tăiere. Nu o atingeți pentru a preveni vătămările corporale cauzate de arsuri.
14. Scula trebuie utilizată de un operator care stă bine fixat pe sol. Nu utilizați scula pe o scară sau pe un loc instabil.
15. Pentru a preveni accidentele, nu lăsați niciodată motounealta să funcționeze nesupravegheată pe un suport sau pe podea.

## AVERTISMENTE SUPLIMENTARE PRIVIND SIGURANȚA

### Când înlăturați carcasa lamei AVERTISMENT

Aveți grijă să opriți motounealta și să scoateți acumulatorul din motounealtă înainte să atașați și să scoateți carcasa lamei.

### PRECAUȚIE

Pentru a preveni vătămările corporale, aveți grijă când plasați lama în carcasa lamei.

### Când schimbați viteza

#### NOTĂ

Acumulatorul trebuie montat la corpul principal și declanșatorul de la mânerul principal trebuie să fie tras, altfel LED-ul nu se va aprinde, chiar dacă butonul de selectare este apăsat.

### În timpul utilizării

#### AVERTISMENT

- Pentru a preveni accidentele, asigurați-vă că în zona de lucru nu se află alte persoane.
- Utilizați ochelari de protecție în timpul lucrului pentru a preveni vătămările corporale cauzate de crengi și așchii de lemn.
- Nu utilizați motounealta pentru a tăia sârmă, plăci din metal sau alte obiecte dure. Motounealta ar putea fi deteriorată și ar putea cauza vătămarea corporală.

#### APRECAUȚIE

- Utilizați un foarfecă de grădină pentru a tăia ramurile groase înainte să utilizați mașina de tuns gard viu. Nu forțați motounealta pentru a preveni defectarea acesteia.
- Opriți motounealta imediat dacă lama se blochează într-o creangă prea grea. Nu lăsați motorul să se gripeze, deoarece aceasta poate deteriora motorul.
- Utilizați doar pentru tăierea lăstărișului.

#### NOTĂ

- Lubrifiați (utilizând ulei pentru mașina de cusut, ulei mineral etc.) lama înainte de pornire și apoi o dată pe oră. Utilizați o cantitate adecvată de ulei și ștergeți uleiul în exces.
- În timpul lucrului (de exemplu, când luați o pauză) nu lăsați motounealta într-un loc expus la lumina directă a soarelui sau la temperatură înaltă. Aceasta va împiedica răcirea corectă și poate cauza deteriorarea.



- Nu utilizați motonealta pentru lucrări care depășesc capacitatea sa. O astfel de operație poate cauza griparea sau încetinirea motorului și îl vor deteriora.
- Nu utilizați motonealta pentru tunderea gazonului sau a buruienilor.
- Iarba sau buruienile se pot prinde în lamă.
- Tăiați ramurile groase prin apăsând ușor lamele pe ramură.

## PRECAUȚII PENTRU ACUMULATOR ȘI ÎNCĂRCĂTOR

1. Încărcați acumulatorul întotdeauna la temperatura mediului înconjurător, de -10-40°C. O temperatură sub -10°C va duce la supraîncălzire, acest lucru fiind periculos. Acumulatorul nu poate fi încărcat la o temperatură de peste 40°C. Temperatura cea mai potrivită pentru încărcare este de 20-25°C.
2. Nu utilizați încărcătorul în continuu. Când s-a încheiat o încărcare, lăsați încărcătorul să stea timp de circa 15 minute, înainte de următoarea încărcare a unui acumulator.
3. Nu permiteți pătrunderea materiilor străine în orificiul pentru conectarea acumulatorului.
4. Nu demontați niciodată acumulatorul sau încărcătorul.
5. Nu scurtcircuitați niciodată acumulatorul. Scurtcircuitarea acumulatorului va produce un curent electric puternic și acesta se va supraîncălzi. Acumulatorul va arde sau se va strica.
6. Nu aruncați acumulatorul în foc. Dacă acumulatorul este ars, acesta poate exploda.
7. Utilizarea unui acumulator epuizat va deteriora încărcătorul.
8. Aduceți acumulatorul la magazinul de la care a fost cumpărat de îndată ce durata de viață a acestuia, după încărcare, devine prea scurtă pentru uz practic. Nu aruncați acumulatorul consumat.
9. Nu introduceți obiecte în fantele de ventilație ale încărcătorului. Introducerea obiectelor de metal sau inflamabile în fantele de ventilație ale încărcătorului va duce la pericol de șoc electric sau deteriorarea încărcătorului.

## PRECAUȚII REFERITOARE LA ACUMULATORUL LITIU-ION

Pentru prelungirea duratei de viață, acumulatorul litiu-ion este echipat cu o protecție pentru oprirea furnizării de energie.

În situațiile 1 la 3 descrise mai jos, atunci când folosiți aparatul, chiar dacă acționați întrerupătorul, motorul se poate opri. Aceasta nu este o defecțiune, ci un rezultat al funcției de protecție.

1. Atunci când acumulatorul este descărcat, motorul se oprește. În această situație încărcați imediat acumulatorul.
2. În situația suprasolicității aparatului, motorul se poate opri. În această situație, eliberați întrerupătorul și îndepărtați cauza suprasolicității. După aceasta, puteți folosi din nou aparatul.
3. În situația supraîncălzirii acumulatorului în timpul lucrului, alimentarea aparatului de la acumulator se poate întrerupe. În această situație, încetați să mai utilizați acumulatorul și lăsați-l să se răcească. După aceasta, puteți folosi din nou aparatul.

Mai mult, vă rugăm să acordați atenție următoarelor avertismente și indicații privind precauția.

### AVERTISMENT

Pentru a împiedica apariția scurgerilor la acumulator, a generării de căldură, emisiilor de fum, exploziei și aprinderii, vă rugăm să respectați următoarele măsuri de precauție.

1. Asigurați-vă că pe acumulator nu se strânge șpan și nici praf.
  - În timpul lucrului, asigurați-vă că pe acumulator nu cade șpan și nici praf.
  - Asigurați-vă că șpanul și praful care cad pe scula electrică în timpul lucrului nu se strâng pe acumulator.
  - Nu depozitați un acumulator nefolosit într-un loc expus la șpan și la praf.
  - Înainte de a depozita un acumulator, îndepărtați de pe acesta toate urmele de șpan și de praf și nu depozitați acumulatorul împreună cu piese metalice (șuruburi, cuie etc.).
2. Nu găuriți acumulatorul cu obiecte ascuțite cum ar fi cuiele, nu îl loviți cu ciocanul, nu călcați pe el, nu îl aruncați și nu îl supuneți unor șocuri fizice puternice.
3. Nu utilizați un acumulator care pare deteriorat sau care este deformat.
4. Nu folosiți acumulatorul cu polaritatea inversată.
5. Nu îl conectați direct la sursele de energie electrică sau la brichetele electrice ale mașinilor.
6. Nu folosiți acumulatorul în alte scopuri decât cele indicate.
7. În cazul în care acumulatorul nu se încarcă după trecerea timpului de încărcare specificat, încetați imediat să îl mai încărcați.
8. Nu expuneți acumulatorul la temperaturi sau presiuni ridicate, de exemplu nu îl introduceți într-un cuptor cu microunde, într-un uscător sau într-un container presurizat.
9. Țineți-l departe de flacără imediat ce observați scurgeri sau mirosuri neplăcute.
10. Nu îl folosiți în locuri în care se generează o puternică electricitate statică.
11. În cazul în care observați la acumulator scurgeri, mirosuri neplăcute, generare de căldură, decolorări sau deformări, scoateți-l imediat din echipament sau din încărcător și încetați să îl mai utilizați.
12. Nu scufundați acumulatorul sau nu permiteți fluidelor să curgă în interior. Pătrunderea lichidului conductor, precum apa, poate provoca daune care pot duce la incendiu sau explozie. Depozitați acumulatorul dvs. într-un loc răcoros și uscat, departe de elemente combustibile și inflamabile. Trebuie evitate atmosferele gazoase corozive.

### PRECAUȚIE

1. În cazul în care lichidul ce se scurge din acumulator intră în contact cu ochii, nu vă frecăți la ochi și spălați-i bine cu apă proaspătă curată, cum ar fi apa de la robinet și consultați imediat un medic. În cazul în care nu faceți tratament, lichidul poate provoca probleme oculare.
2. În cazul în care lichidul se scurge pe piele sau pe haine, spălați imediat cu apă proaspătă curată, cum ar fi apa de la robinet. Există posibilitatea ca acest lucru să provoace iritarea pielii.
3. În cazul în care la prima utilizare a acumulatorului detectați mirosuri neplăcute, supraîncălzire, dacă observați rugină, decolorare, deformare și/sau alte nereguli, nu folosiți acumulatorul și înapoiați-l furnizorului sau vânzătorului.

# Română

## AVERTISMENT

Dacă un obiect străin conductor de electricitate intră la terminalele acumulatorului litiu-ion, se poate produce un scurtcircuit care poate avea ca urmări apariția unui incendiu. La depozitarea acumulatorului vă rugăm să respectați următoarele instrucțiuni.

- Nu puneți în cutia de depozitare obiecte conductoare de electricitate cum ar fi elemente tăietoare, cuie, cabluri din oțel, cabluri din cupru sau alte cabluri.
- Fie montați acumulatorul în scula electrică fie îl depozitați în carcasa acumulatorului în așa fel încât orificiile de ventilație să fie acoperite pentru a preveni apariția scurtcircuitelor. (Vezi Fig. 2)

## DESPRE TRANSPORTAREA ACUMULATORULUI LITIU-ION

Când transportați un acumulator litiu-ion, vă rugăm să respectați următoarele instrucțiuni.

### AVERTISMENT

Notificați compania transportatoare că un pachet conține un acumulator litiu-ion, informați compania cu privire la puterea sa de ieșire și respectați instrucțiunile companie transportatoare atunci când aranjați un transport.

- Acumulatorii litiu-ion care depășesc puterea de ieșire de 100 Wh sunt considerați ca făcând parte din categoria de clasificare a materialelor periculoase și vor necesita proceduri de aplicare speciale.
- Pentru transportul în străinătate, trebuie să respectați legea internațională, precum și regulile și reglementările țării de destinație.

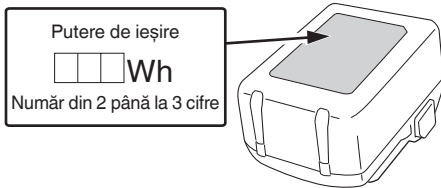

## PRECAUȚII PRIVITOARE LA CONECTAREA DISPOZITIVULUI USB (UC18YSL3)

Când apare o problemă neașteptată, datele de pe un dispozitiv USB conectat la acest produs pot fi deteriorate sau pierdute. Asigurați-vă întotdeauna că ați salvat o copie de siguranță a datelor de pe dispozitivul USB înainte de a folosi acest produs.

Vă rugăm să rețineți că firma noastră nu își asumă nicio răspundere pentru datele depozitate pe un dispozitiv USB care sunt deteriorate sau pierdute și nici pentru defectele care pot apărea la un dispozitiv conectat.

### AVERTISMENT

- Înainte de utilizare, verificați cablul USB conectat pentru orice fel de defect sau deteriorare. Folosirea unui cablu USB defect și nici pentru defectele care pot apărea la un dispozitiv conectat.
- În cazul în care nu utilizați produsul, acoperiți portul USB cu capacul de cauciuc. Acumularea de praf etc. în portul USB poate cauza emisii de fum sau aprindere.

### NOTĂ

- Ocazional, ar putea exista o pauză în timpul reîncărcării USB.

- Când nu se încarcă un dispozitiv USB, scoateți dispozitivul USB din încărcător. În caz contrar, se poate reduce durata de viață a acumulatorului unui dispozitiv USB și, totodată, se pot produce accidente neașteptate.
- Este posibil să nu se poată încărca unele dispozitive USB, în funcție de tipul dispozitivului.

## DESCRIEREA COMPONENTELOR NUMEROTATE (Fig. 1 – Fig. 9)









①	Comutator secundar
②	Mâner secundar
③	Apărătoare
④	Lamă
⑤	Declanșator
⑥	Mâner principal
⑦	Acumulator
⑧	Comutator selector
⑨	Indicator luminos viteză cursă
⑩	Orificii de ventilație
⑪	Borne
⑫	Capac acumulator
⑬	Carcasa lamei
⑭	Comutator indicator al nivelului de încărcare a acumulatorului
⑮	Indicator luminos nivel acumulator

## SIMBOLURI







### AVERTISMENT

În cele ce urmează sunt prezentate simbolurile folosite pentru mașină. Înainte de utilizare, asigurați-vă că înțelegeți semnificația acestora.

	CH3656DA / CH3672DA: Foarfeca pentru gard viu cu acumulator
	Pentru a reduce riscul de accidente, utilizatorul trebuie să citească manualul de utilizare.
	Nu expuneți la ploaie.
	Nu aruncați această sculă electrică împreună cu deșeurile menajere! În conformitate cu Directiva Europeană 2012/19/UE referitoare la deșeurile reprezentând echipamente electrice și electronice și la implementarea acesteia în conformitate cu legislațiile naționale, sculele electrice care au ajuns la finalul duratei de folosire trebuie colectate separat și duse la o unitate de reciclare compatibilă cu mediul înconjurător.
	Purtați întotdeauna protecție pentru ochi.

	Purtați întotdeauna protecție auditivă.
	Țineți mâinile la distanță de lamă
	Pornire
	Oprire
	Îndepărtarea acumulatorului
	Buton selectare
	1 LED aprins: 1000 min-1
	2 LED-uri aprinse: 1170 min-1
	3 LED-uri aprinse: 1330 min-1
	4 LED-uri aprinse: 1500 min-1

Acumulator

	Luminează; Acumulatorul este încărcat peste 75%.
	Luminează; Acumulatorul este încărcat între 50% – 75%.
	Luminează; Acumulatorul este încărcat între 25% – 50%.
	Luminează; Acumulatorul este încărcat mai puțin de 25%.
	Clipește; Acumulatorul este aproape descărcat. Reîncărcați acumulatorul cât mai curând posibil.
	Clipește; Furnizarea de energie este oprită datorită temperaturii ridicate. Îndepărtați acumulatorul din sculă și lăsați-l să se răcească complet.
	Clipește; Furnizarea de energie este suspendată din cauza unei avarii sau a unei defecțiuni. Problema ar putea fi acumulatorul așa că vă rugăm să contactați distribuitorul dvs.

**ACCESORII STANDARD**

Pe lângă unitatea principală (1 unitate), pachetul conține și accesoriile enumerate la pagina 242.

Accesoriile standard sunt supuse modificărilor fără notificare prealabilă.

**APLICAȚII**

- Tunderea ușoară a gardurilor vii
- Tunderea și curățarea arborilor de grădină

**SPECIFICAȚII**

1. Sculă electrică

Model	CH3656DA	CH3672DA
Tensiune	36 V	
Turație la mers în gol	1000 – 1500 min-1	
Dimensiune lamă (Lățime de tăiere)	560 mm	720 mm
Acumulator disponibil pentru această sculă*	Acumulator multi-volt	
Greutate**	4,2 kg (Cu BSL36A18X atașat) 4,5 kg (Cu BSL36B18X atașat)	4,4 kg (Cu BSL36A18X atașat) 4,6 kg (Cu BSL36B18X atașat)
Durată de funcționare continuă (în funcție de condițiile de lucru)	Aprox. 62,5 de minute	Aprox. 48 de minute

\* Acumulatorile existente (seriile BSL3660/3620/3626, BSL18xx etc.) nu pot fi utilizate cu această sculă.

\*\* Conform Procedura EPTA 01/2014

# Română

## 2. Acumulator

Model	BSL36A18X
Tensiune	36 V / 18 V (Comutare Automată*)
Capacitate acumulator	2,5 Ah / 5,0 Ah (Comutare Automată*)
Produse fără fir disponibile**	Seria multi volt, produs 18 V
Încărcător disponibil	Încărcător culisant pentru acumulatori litiu-ion

\* Scula însăși va comuta automat.

\*\* Vă rugăm să consultați catalogul nostru general pentru detalii.

## 3. Încărcător

Model	UC18YSL3
Tensiune de încărcare	14,4 V – 18 V
Greutate	0,6 kg

### NOTĂ

Ca urmare a programului continuu de cercetare și dezvoltare derulat de HiKOKI, prezentele specificații pot fi modificate fără notificare prealabilă.

## ÎNCĂRCARE

Înainte de a utiliza scula electrică, încărcăți acumulatorii după cum urmează.

### <UC18YSL3>

#### 1. Conectați cablul de alimentare al încărcătorului la priză.

Când conectați ștecărul încărcătorului la o priză, indicatorul luminos de încărcare va clipi roșu. (Vezi Tabelul 1)

#### 2. Introduceți acumulatorul în încărcător.

Introduceți corect acumulatorul în încărcător, conform Fig. 3 (la pagina 2).

#### 3. Încărcare

Atunci când introduceți în încărcător un acumulator, încărcarea va fi inițializată și indicatorul luminos de încărcare va clipi în culoare albastră.

Atunci când acumulatorul se încarcă complet, indicatorul luminos de încărcare va lumina în culoare verde. (Vezi Tabelul 1)

(1) Semnificațiile indicatorului luminos de încărcare  
Semnificațiile indicatorului luminos de încărcare sunt prezentate în Tabelul 1, conform stării încărcătorului sau a acumulatorului.

**Tabelul 1:** Semnificațiile indicatorului luminos de încărcare

PORNIRE/OPRIRE la intervale de 0,5 sec. (ROȘU) 	Înainte de încărcare *1
Luminează timp de 0,5 sec. la intervale de 1 sec. (ALBASTRU) 	Încărcat la mai puțin de 50%
Luminează timp de 1 sec. la intervale de 0,5 sec. (ALBASTRU) 	Încărcat la mai puțin de 80%
Luminează în mod continuu (ALBASTRU) 	Încărcat la mai mult de 80%
Luminează în mod continuu (Sunet alarmă continuă: aproximativ 6 sec.) (VERDE) 	La încărcare completă
PORNIRE/OPRIRE la intervale de 0,3 sec. (ROȘU) 	Așteptare supraîncălzire *2
PORNIRE/OPRIRE la intervale de 0,1 sec. (Sunet alarmă intermitentă: aproximativ 2 sec.) (VIOLET) 	Încărcarea nu se poate efectua *3

### NOTĂ

\*1 Dacă indicatorul luminos roșu continuă să clipească chiar și după ce încărcătorul a fost atașat, verificați dacă acumulatorul a fost introdus complet.

\*2 Acumulator supraîncălzit. Încărcare imposibilă. Deși încărcarea va începe odată ce acumulatorul s-a răcit chiar și atunci când este lăsat pe loc, cea mai bună practică este să scoateți acumulatorul și să îl lăsați să se răcească într-un loc umbrat, bine ventilat, înainte de încărcare.

\*3 Defecțiuni la acumulator sau la încărcător

- Introduceți complet acumulatorul.
- Verificați pentru a vă asigura că niciun corp străin nu este lipit de suportul sau de terminalele acumulatorului. În cazul în care nu există corpuri străine, este posibil ca acumulatorul sau încărcătorul să se fi defectat. Duceți-l la o unitate de service autorizată.

○ Când încărcătorul acumulatorului a fost utilizat neîntrerupt, acesta se supraîncălzește, cauzând defecțiuni. După efectuarea încărcării, așteptați 5 minute până la următoarea încărcare.

(2) Referitor la temperaturile și timpul de încărcare a acumulatorului (Vezi Tabelul 2)

Tabelul 2

Model	UC18YSL3	
Tip de acumulator	Li-ion	
Tensiune de încărcare	14,4–18 V	
Temperaturi la care acumulatorul poate fi reîncărcat	0°C–50°C	
Timp încărcare pentru capacitate acumulator, aprox. (La 20°C)	1,5 Ah	15 min
	2,0 Ah	20 min
	2,5 Ah	25 min
	3,0 Ah	20 min (BSL1430C, BSL1830C: 30 min)
	4,0 Ah	26 min (BSL1840M: 40 min)
	5,0 Ah	32 min
Timp încărcare pentru capacitate acumulator de tip multi-volt, aprox. (la 20°C)	1,5 Ah (x 2 unități)	20 min
	2,5 Ah (x 2 unități)	32 min
	4,0 Ah (x 2 unități)	52 min
Număr celule acumulator	4–10	
Tensiune de încărcare pentru USB	5 V	
Curent de încărcare pentru USB	2 A	
Greutate	0,6 kg	

#### NOTĂ

- Timpul de încărcare poate varia în funcție de temperatură și de tensiunea sursei de alimentare.
- Dacă încărcarea durează mult timp
  - Încărcarea va dura mai mult la temperaturi ambientale extrem de scăzute. Încărcați acumulatorul într-un loc cald (cum ar fi în interior).
  - Nu blocați orificiul de aerisire. În caz contrar, interiorul se va supraîncălzi, reducând performanța încărcătorului.
  - Dacă ventilatorul de răcire nu funcționează, contactați un Centru de service autorizat HiKOKI pentru reparații.

4. **Deconectați ștecărul de la priză.**

5. **Țineți ferm încărcătorul și scoateți acumulatorul.**

#### NOTĂ

Asigurați-vă că scoateți acumulatorul din încărcător și apoi depozitați-l.

**Cu privire la descărcarea electrică în caz de acumulatori noi etc.**

Întrucât substanța chimică din interiorul acumulatorilor noi și a acumulatorilor care nu au fost folosiți o perioadă lungă de timp nu este activă, descărcarea electrică poate fi scăzută la prima și a doua lor folosire. Acesta este un fenomen temporar și perioada normală de încărcare va fi restabilită după încărcarea acumulatorilor de 2–3 ori.

**Ce puteți face pentru prelungirea duratei de viață a acumulatorilor.**

- (1) Reîncărcați acumulatorii înainte să se consume complet. Când simțiți că scula nu mai are putere, nu o mai folosiți și reîncărcați acumulatorul. Dacă veți continua să folosiți scula și curentul electric se consumă, acumulatorul se poate deteriora, astfel scurtându-i-se durata de viață.
- (2) Evitați reîncărcarea la temperaturi înalte. Un acumulator reîncărcabil este fierbinte imediat după utilizare. Dacă un astfel de acumulator este reîncărcat imediat după utilizare, substanța chimică din el își va pierde proprietățile și durata de viață a acumulatorului se va scurta. Lăsați acumulatorul să stea puțin și reîncărcați-l după ce s-a răcit.

## ASAMBLARE ȘI OPERARE

Acțiune	Figură	Pagină
Introducerea capacului acumulatorului	2	2
Încărcare	3	2
Scoaterea și introducerea acumulatorului	4	2
Pornire	5	2
Oprire	6	3
Carcasa lamei	7	3
Reglarea vitezei	8	3
Nivelul acumulatorului	9	3
Ascuțirea lamei	10	3
Încărcarea unui dispozitiv USB de la o priză electrică	11-a	4
Încărcarea unui dispozitiv USB și a unui acumulator de la o priză electrică	11-b	4
Cum să reîncărcați dispozitivul USB	12	4
Când dispozitivul USB este complet încărcat	13	4
Selectarea accesoriilor	—	243

## DESPRE DISPOZITIVUL USB

- Încărcarea unui dispozitiv USB de la o priză electrică. (Fig. 11-a)
- Încărcarea unui dispozitiv USB și a unui acumulator de la o priză electrică. (Fig. 11-b)
- Cum să reîncărcați dispozitivul USB. (Fig. 12)
- Când dispozitivul USB este complet încărcat. (Fig. 13)

## ÎNTREȚINERE ȘI VERIFICARE

### AVERTISMENT

- Aveți grijă să opriți motounealta și să scoateți bateria din motounealtă înainte să efectuați inspecții sau să efectuați întreținerea.
  - Nu demontați lama. Nerespectarea acestei avertizări poate provoca vătămări corporale.
  - Utilizați mănuși sau o cârpă pentru a vă proteja mâinile când manipulați lama. Nerespectarea acestei avertizări poate provoca vătămări corporale.
1. **Ascuțirea lamei (Fig. 10)**  
Deplasați o pilă din fier în direcția săgeții pentru o ascuțire brută și apoi utilizați o piatră de ascuțit pentru a finisa lama.

# Română

- (1) Utilizați o pilă din fier fină sau una cu granulație intermediară.
- (2) Acoperiți piatra de șlefuit cu ulei de lubrifiere (ulei pentru bicicletă sau similar).
- (3) Utilizați o piatră de ascuțit pentru a îndepărta ușor orice bavură de pe spatele muchiei lamei.

## Când trebuie ascuțită lama

Deși aceasta variază în funcție de tipul de arbori care sunt tunși și de frecvența de utilizare, este recomandat să ascuțiți lama la circa un an pentru a menține o muchie ascuțită.

## NOTĂ

Nu utilizați apă pentru curățarea lamei pentru a preveni ruginirea sau alte daune.

## 2. Lubrifierea lamei

În timpul tunderii, seva care aderă la muchia lamei va crește sarcina și va consuma bateria mai rapid. Utilizați ulei de lubrifiere (ulei de bicicletă sau similar) pentru a lubrifia lama și a ștergeți lama cu o cârpă. Pentru a preveni ruginirea lamei, aveți grijă să lubrifiați lama după utilizare și când nu va fi utilizată pentru o perioadă prelungită de timp înainte de plasarea în carcasa lamei.

## 3. Inspectarea șuruburilor de asamblare

Inspectați cu regularitate toate șuruburile de asamblare și asigurați-vă că sunt fixate corespunzător. Dacă există șuruburi slăbite, strângeți-le imediat. Nerespectarea acestei măsuri poate duce la riscuri grave.

## 4. Întreținerea motorului

Bobina motorului este componenta principală a sculei electrice. Aveți grijă să nu deteriorați bobina și/sau să nu o udați cu ulei sau apă.

## 5. Inspectarea bornelor (sculă și acumulator)

Verificați pentru a vă asigura că șpanul și praful nu au fost colectate pe borne.

Ocazional verificați înainte, în timpul și după operare.

## ATENȚIE

Îndepărtați orice șpan sau praf care s-ar fi putut colecta pe borne.

Nerespectarea acestei indicații ar putea avea ca rezultat defectarea sculei.

## 6. Curățarea exterioară

Când mașina de tuns gard viu s-a murdărit, ștergeți-o cu o cârpă moale și uscată sau cu o cârpă umezită cu apă cu săpun. Nu folosiți solvenți pe bază de clor și nici diluanți, deoarece aceștia topesc masele plastice.

## 7. Transportarea uneltei

Înainte de a transporta această unealtă, îndepărtați acumulatorul și atașați carcasa pentru lamă la lamă. Dacă o transportați fără carcasa pentru lamă, lama poate intra în contact cu corpul dvs., provocând leziuni corporale.

## 8. Depozitare

Depozitați scula electrică și acumulatorul într-un loc în care temperatura este sub 40°C și nu lăsați produsul la îndemâna copiilor.

## NOTĂ

Depozitarea acumulatorilor litiu-ion.

Asigurați-vă că acumulatorii litiu-ion au fost complet încărcăți înainte de a-i depozita.

Depozitarea prelungită (3 luni sau mai mult) a acumulatorilor cu un nivel de încărcare scăzut poate duce la scăderea performanței, la reducerea semnificativă a timpului de utilizare a acumulatorilor sau poate face acumulatorii incapabili să stea încărcăți.

Cu toate acestea, timpul de utilizare a acumulatorilor semnificativ de redus poate reveni la normal prin încărcarea și utilizarea acumulatorilor în mod repetat, de două până la cinci ori.

Dacă durata de folosire a acumulatorului este foarte scurtă în ciuda încărcării și folosirii repetate, gândiți-vă să cumpărați altul, deoarece acesta este uzat.

## PRECAUȚIE

Pe durata folosirii și a operațiunilor de întreținere a mașinii trebuie respectate reglementările și standardele naționale privind securitatea.

## Notă importantă pentru bateriile uneltelor HiKOKI cu acumulatori

Utilizați întotdeauna acumulatori originali. Nu garantăm siguranța și performanța uneltei dacă se utilizează alți acumulatori decât cei recomandați sau dacă acumulatorul original este dezmembrat sau modificat (cum ar fi demontarea și înlocuirea celulelor sau a altor părți interne).

## GARANȚIE

Garantăm sculele electrice HiKOKI în conformitate cu reglementările statutare/specifice țării. Această garanție nu acoperă defectele sau daunele provocate de utilizarea necorespunzătoare, folosirea excesivă sau de uzura și deteriorarea normale. În cazul în care aveți reclamații, vă rugăm să trimiteți scula electrică nedemontată, împreună cu CERTIFICATUL DE GARANȚIE care se găsește la finalul prezentelor Instrucțiuni de utilizare, la o unitate service autorizată de HiKOKI.

## Informații privind nivelul de zgomot transmis prin aer și nivelul de vibrații

Valorile măsurate au fost determinate în conformitate cu EN62841 și sunt declarate conforme cu ISO 4871.

Nivelul tipic al puterii sonore ponderate A: 91 dB (A)

Nivelul tipic al presiunii sonore ponderate A: 83 dB (A)

Incertitudine K: 3 dB (A).

Purtați protecție auditivă.

Valorile totale ale vibrațiilor (suma vectorială pe cele trei axe) au fost stabilite în conformitate cu EN62841.

Nicio sarcină:

$a_h = 2,2 \text{ m/s}^2$ , Incertitudine K = 1,5 m/s<sup>2</sup>

Valoarea totală declarată a vibrațiilor și valoarea declarată a emisiilor de zgomot au fost măsurate în conformitate cu o metodă standard de testare și pot fi utilizate pentru compararea unei scule cu alta.

Acestea pot fi utilizate și ca o evaluare preliminară a expunerii.

## AVERTISMENT

○ Vibrațiile și emisia de zgomot în timpul folosirii efective a sculei electrice pot diferi de valorile totale declarate, în funcție de modulurile în care este utilizată scula, în special de ce tip de piesă de prelucrat este procesată; și

○ Identificați măsuri de siguranță ce trebuie luate pentru protejarea operatorului și care sunt bazate pe estimarea expunerii, în condiții reale de utilizare (ținând seama de toate componentele ciclului de utilizare, cum ar fi timpul necesar opririi sculei și timpul de funcționare suplimentar la pornirea sculei).

## NOTĂ

Ca urmare a programului continuu de cercetare și dezvoltare derulat de HiKOKI, prezentele specificații pot fi modificate fără a notifica prealabil.

## REMEDIEREA PROBLEMELOR

Dacă aparatul funcționează anormal, efectuați verifi cările din tabelul de mai jos. Dacă problema nu se remediază, consultați distribuitorul sau Centrul de service autorizat HIKOKI.

### 1. Sculă electrică

Simptom	Cauză posibilă	Remediu
Scula nu funcționează.	Nicio durată de alimentare rămasă în acumulator	Încărcați acumulatorul.
	Bateria nu a fost instalată corect.	Scoateți bateria din compartimentul pentru baterie al motouneltei și verificați dacă există corpuri străine. De asemenea, verificați dacă electrozii bateriei sunt murdari. Asigurați-vă că bateria este apăsată până când este fixată în poziție.
	În lamă se află un corp străin.	Când în lamă se află un corp străin, scoateți bateria și utilizați un clește sau o sculă similară pentru a-l scoate. Aveți grijă deoarece motounelta poate porni când corpul străin este scos. Seva sau rugina împiedică, de asemenea, funcționarea lamei. Utilizați o perie de sârmă sau o sculă similară pentru a îndepărta seva sau rugina.
	Unealta a fost utilizată pentru lucrări dificile.	Acesta este efectul unei funcții care protejează bateria, oprind motorul când motounelta este expusă unei sarcini excesive. Eliberați întrerupătorul și îndepărtați cauza sarcinii excesive, apoi trageți din nou întrerupătorul pentru a relua lucrul.
Scula nu taie bine.	Lama s-a tocit.	Utilizați o perie de sârmă sau altă sculă pentru a îndepărta seva și rugina și utilizați o pilă sau o piatră de ascuțit pentru a ascuți lama. Dacă aceste acțiuni nu reușesc să ascuți lama, aceasta a ajuns la sfârșitul duratei de funcționare. Înlocuiți lama cu una nouă.
	Lama s-a oprit din cauză că a fost utilizată pentru a tăia o ramură a cărei grosime depășea capacitatea de tăiere a lamei. <b>NOTĂ</b> Lucrările care vor cauza oprirea repetată a lamei vor deteriora, în cele din urmă, motorul.	Unii arbori de grădină au un lemn foarte dur și pot depăși capacitatea motouneltei, chiar dacă grosimea lor se încadrează în capacitatea normală. Utilizați un foarfece de grădină pentru a tăia ramurile groase înainte de a începe lucrul.  O tăiere oblică poate, de asemenea, depăși capacitatea motouneltei, deoarece lungimea de tăiere crește. Aveți grijă să tundeți ramurile groase în unghi drept.
Scula s-a oprit brusc	Scula a fost suprasolicitată	Rezolvați problema care cauzează suprasolicitatea.
	Acumulatorul este supraîncălzit.	Lăsați acumulatorul să se răcească.
Acumulatorul nu poate fi instalat	Încercarea de a instala un alt acumulator decât cel specificat pentru sculă.	Vă rugăm să instalați un acumulator de tip multi-volt.



## Română

### 2. Încărcător

Simptom	Cauză posibilă	Remediu
Lampa de indicare a încărcării pâlpâie rapid violet, iar încărcarea acumulatorului nu începe.	Acumulatorul nu este introdus complet.	Introduceți acumulatorul bine.
	În bornele acumulatorului sau în locul de atașare a acumulatorului există corpuri străine.	Scoateți corpurile străine.
Lampa de indicare a încărcării clipește în culoare roșie, iar procesul de încărcare a acumulatorului nu începe.	Acumulatorul nu este introdus complet.	Introduceți acumulatorul bine.
	Acumulatorul este supraîncălzit.	Dacă este lăsat așa, în cazul în care temperatura acestuia scade, acumulatorul va începe să se încarce automat, dar acest lucru poate reduce durata de viață a acumulatorului. Se recomandă ca înainte de a-l încărca, acumulatorul să fie răcit într-un loc bine ventilat, departe de lumina directă a soarelui.
Timpul de utilizare a acumulatorului este scurt, chiar dacă acumulatorul este încărcat complet.	Durata de viață a acumulatorului este epuizată.	Înlocuiți acumulatorul cu unul nou.
Acumulatorul se încarcă foarte greu.	Temperatura acumulatorului, a încărcătorului sau a mediului înconjurător este extrem de scăzută.	Încărcați acumulatorul în spațiu interior sau într-un alt mediu mai cald.
	Orificiile încărcătorului sunt blocate, cauzând supraîncălzirea componentelor sale interne.	Evitați blocarea orificiilor.
	Ventilatorul de răcire nu funcționează.	Contactați un centru de service autorizat HiKOKI pentru efectuarea de reparații.
Indicatorul de curent USB s-a oprit, iar dispozitivul USB nu se mai încarcă.	Capacitatea acumulatorului a început să se diminueze.	Înlocuiți acumulatorul cu unul care are suficientă capacitate.
		Conectați ștecărul de rețea al încărcătorului într-o priză electrică.
Indicatorul de curent USB nu se oprește, chiar dacă dispozitivul USB s-a încărcat.	Indicatorul de curent USB luminează în verde pentru a indica faptul că USB-ul poate fi încărcat.	Aceasta nu este o defecțiune.
Gradul de încărcare a unui dispozitiv USB nu este clar și în mod similar nu se știe dacă încărcarea este completă.	Indicatorul de curent USB nu se stinge, chiar dacă încărcarea s-a terminat.	Examinați dispozitivul USB, care se încarcă, pentru a confirma gradul său de încărcare.
Încărcarea unui dispozitiv USB se oprește la mijlocul programului.	Încărcătorul a fost conectat la o priză electrică, în timp ce dispozitivul USB a fost încărcat folosind un acumulator drept sursă de curent electric.	Aceasta nu este o defecțiune. Încărcătorul oprește încărcarea USB-lui timp de aproximativ 5 secunde, atunci când distinge surse de curent electric diferite.
	Acumulatorul a fost introdus în încărcător, în timp ce dispozitivul USB a fost încărcat folosind o priză de curent electric drept sursă de curent electric.	
Încărcarea dispozitivului USB se oprește la jumătatea programului dacă acumulatorul și dispozitivul USB sunt încărcate simultan.	Acumulatorul s-a încărcat complet.	Aceasta nu este o defecțiune. Încărcătorul oprește încărcarea USB-ului timp de aproximativ 5 secunde, timp în care verifică dacă încărcarea acumulatorului s-a finalizat cu succes.
Încărcarea dispozitivului USB nu începe dacă acumulatorul și dispozitivul USB sunt încărcate simultan.	Capacitatea rămasă a acumulatorului este foarte diminuată.	Aceasta nu este o defecțiune. Când capacitatea acumulatorului atinge un anumit nivel, încărcarea USB-lui începe automat.

## OPOZORILA IN VARNOSTNA NAVODILA

Posebej skrbno upoštevajte izjave, pred katerimi se nahajajo naslednje besede:

### OPOZORILO

Označuje veliko verjetnost resnih telesnih poškodb ali smrtno nevarnost, v primeru neupoštevanja navodil.

### POZOR

Označuje verjetnost telesnih poškodb ali materialne škode, v primeru neupoštevanja navodil.

### OPOMBA

Koristne informacije za pravilno delovanje in uporabo.

## SPLOŠNA VARNOSTNA NAVODILA ZA ELEKTRIČNA ORODJA

### ⚠ OPOZORILO

Preberite vsa varnostna opozorila, navodila, slikovne prikaze in specifikacije, ki so priložena orodju.

Neupoštevanje vseh spodaj navedenih navodil lahko povzroči električni udar, požar in/ali resne telesne poškodbe.

Vsa opozorila in navodila shranite, ker jih boste v prihodnje še potrebovali.

Izraz »električno orodje« v opozorilih se nanaša na električno orodje, ki se napaja z električnim pogonom (z električnim kablom) in na akumulatorsko električno orodje (brez električnega kabla).

### 1) Varnost na delovnem mestu

- Delovno mesto mora biti čisto in dobro osvetljeno.**  
Nered in neosvetljena področja lahko povzročijo nezgodo.
- Električnega orodja ne uporabljajte v eksplozivnih okoljih, na primer v bližini vnetljivih tekočin, plinov ali prahu.**  
Električno orodje pri delu proizvaja iskre, ki lahko vnamejo prah ali hlape.
- Med delom z električnim orodjem ne dovolite, da bi se vam otroci ali druge osebe približale.**  
Z motenjem vaše pozornosti lahko izgubite nadzor nad orodjem.

### 2) Električna varnost

- Priključni vtičnik električnega orodja mora ustrezati vtičnici. Vtičnika ni dovoljeno kakor koli spreminjati. Pri ozemljenih električnih orodjih ne uporabljajte vtičacev z adapterji.**  
Nespremenjeni vtičniki in ustrezne vtičnice zmanjšujejo tveganje električnega udara.
- Preprečite stik z ozemljenimi površinami, kot so cevi, grelci, štedilniki in hladilniki.**  
Ko je vaše telo ozemljeno, je nevarnost električnega udara večja.
- Električnega orodja ne izpostavljajte dežju ali vlagi.**  
Vdor vode v električno orodje povečuje tveganje električnega udara.
- Ne zlorabljajte kabla. Kabla ne uporabljajte za prenašanje električnega orodja in ne vlecite za kabel, če želite vtičnik izvleči iz vtičnice. Kabla ne izpostavljajte vročini, olju, ostrim robovom in premikajočim se delom.**  
Poškodovani in zapleteni kablji povečujejo tveganje električnega udara.

- Kadar uporabljate električno orodje zunaj, uporabljajte kabelski podaljšek, ki je primeren za delo na prostem.**  
Z uporabo kabelskega podaljška, ki je izdelan za delo na prostem, je tveganje električnega udara manjše.
- Če je delo z električnim orodjem v vlažnem okolju neizogibno, uporabite stikalo za zaščito pred diferencnim tokom.**  
Zaščitno stikalo zmanjšuje tveganje električnega udara.

### 3) Osebnostna varnost

- Bodite pozorni, pazite kaj delate ter se dela z električnim orodjem lotite z razumom.**  
Električnega orodja ne uporabljajte, če ste utrujeni ali pod vplivom mamil, alkohola ali zdravil.  
Trenutek nepozornosti med delom z električnim orodjem je lahko vzrok za resne telesne poškodbe.
- Uporabite osebno zaščitno opremo. Vedno nosite zaščitna očala.**  
Nošenje zaščitne opreme, kot so maska za prah, protizdrsnji zaščitni čevlji, varnostna čelada ali zaščitni glušniki, kar je odvisno od vrste in načina uporabe električnega orodja, zmanjšuje tveganje telesnih poškodb.
- Izogibajte se nenamernemu zagonu. Preden orodje priključite na električno omrežje in/ali na akumulator, preden ga dvignete ali nosite, se prepričajte da je orodje izklopljeno.**  
Prenašanje električnega orodja s prstom na stikalu ali priključitev vklopljenega električnega orodja na električno omrežje je lahko vzrok za nezgodo.
- Preden električno orodje vklopite, odstranite nastavitvena orodja in izvijače.**  
Orodje ali ključ, ki se nahaja na vrtečem delu električnega orodja lahko povzroči telesne poškodbe.
- Izogibajte se nenormalni drži. Poskrbite za trdno stojišče in za stalno ravnotežje.**  
Na ta način lahko v nepričakovanih situacijah bolje nadzorujete električno orodje.
- Nosite primerna oblačila. Med delom ne nosite ohlapnih oblačil ali nakita. Las in oblačil ne približujte premikajočim se delom.**  
Ohlapna oblačila, nakit ali dolgi lasje se lahko ujamejo med premikajoče se dele.
- Če je na napravo možno montirati priprave za odsesavanje ali prestrazanje prahu, se prepričajte, da so te ustrezno priključene in pravilno uporabljene.**  
Zbiranje prahu lahko zmanjša nevarnosti povezane s prahom.
- Ne dovolite, da vas znanje, pridobljeno s pogostim rokovanjem z orodjem, zavede, da zanemarite varnostna navodila za ravnanje z orodjem.**  
Nepredvidnost lahko že v delčku sekunde povzroči hude telesne poškodbe.

### 4) Uporaba in vzdrževanje električnega orodja

- Električnega orodja ne preobremenjujte. Za izbrano delo uporabite ustrezno električno orodje. Z ustreznim električnim orodjem boste delo opravili bolje in varneje.**
- Električnega orodja ne uporabljate, če stikalo za vklop/izklop orodja ne deluje.**  
Električno orodje, ki ga ni več možno vklopiti ali izklopiti, je nevarno in ga je potrebno popraviti.
- Pred nastavljanjem orodja, zamenjavo priključkov ali shranjevanjem orodja izvlecite vtičnik električnega orodja iz vira napajanja in/ali odstranite akumulator.**  
S takšnimi preventivnimi varnostnimi ukrepi preprečujete nenamerni zagon orodja.

- d) Električno orodje shranite izven dosega otrok in ne dovolite upravljati orodja osebam, ki orodja ne poznajo in niso prebrale teh navodil.  
*Električno orodje je nevarno v rokah neizkušenih uporabnikov.*
- e) Vzdržujte električno orodje in priključke. Preverite pravilno delovanje premičnih delov orodja, poškodbe delov in druga stanja, ki bi lahko vplivala na delovanje električnega orodja. V primeru poškodbe je potrebno električno orodje pred uporabo popraviti.  
*Slabo vzdrževano električno orodje je vzrok mnogih nesreč.*
- f) Rezalno orodje naj bo ostro in čisto.  
*Pravilno vzdrževano rezalno orodje z ostrimi robovi se manj pogosto zatika in je lažje vodljivo.*
- g) Električno orodje, pribor, vsadna orodja in podobno uporabljajte v skladu s temi navodili, pri čemer upoštevajte delovne pogoje in dejavnost, ki jo boste opravljali.  
*Uporaba električnega orodja v druge namene lahko privede do nevarne situacije.*
- h) Ročaji in prijemalne površine naj bodo suhe, čiste in brez olja in masti.  
*Spolzki ročaji in prijemalne površine ne omogočajo varnega ravnanja in nadzora orodja v nepričakovanih situacijah.*
- 5) Uporaba in vzdrževanje akumulatorja
- a) Polnite samo s polnilnikom, ki ga je določil proizvajalec.  
*Polnilnik, ki je primeren za en tip akumulatorja lahko povzroči nevarnost požara, če ga uporabite z drugim akumulatorjem.*
- b) Električna orodja uporabljajte samo s posebej izdelanimi akumulatorji.  
*Uporaba drugih akumulatorjev lahko povzroči tveganje poškodb in požara.*
- c) Ko akumulatorja ne uporabljate ga shranite v stran od kovinskih predmetov kot so sponke, kovanci, ključiči, žebliji, vijaki ter drugih manjših kovinskih predmetov, ki lahko povežejo en priključek z drugim.  
*Kratek stik med priključki na akumulatorju lahko povzroči opekline ali požar.*
- d) Med nepravilno rabo lahko iz akumulatorja priteče tekočina; izogibajte se stiku z njo. V primeru, da pride od stika, takoj operite z vodo. V primeru, da pride tekočina v stik z očmi, poiščite dodatno zdravniško pomoč.  
*Tekočina iz akumulatorja lahko povzroči vnetje ali opekline.*
- e) Ne uporabljajte poškodovanega ali spremenjenega baterijskega vložka ali orodja.  
*Poškodovane ali spremenjene baterije so nepredvidljive, povzročijo lahko požar, eksplozijo ali poškodbe.*
- f) Baterijskega vložka ali orodja ne izpostavljajte požaru ali prekomerni temperaturi.  
*Izpostavljenost požaru ali temperaturi nad 130°C lahko povzroči eksplozijo.*
- g) Upoštevajte vsa navodila za polnjenje in baterijskega vložka ali orodja ne napolnite zunaj temperaturnega območja, določenega v navodilih.  
*Nepravilno polnjenje ali polnjenje pri temperaturah zunaj določenega območja lahko poškoduje baterijo in poveča nevarnost požara.*
- 6) Servisiranje
- a) Električno orodje lahko servisira le usposobljena oseba, ki mora uporabljati originalne nadomestne dele.  
*Na ta način se ohrani varnost električnega orodja.*
- b) Nikoli ne popravljajte poškodovanih baterijskih vložkov.  
*Baterijske vložke lahko servisirajo samo proizvajalec ali pooblaščen servisierji.*

## VARNOSTNI UKREP

Preprečite dostop otrokom in neusposobljenim osebam.

Kadar orodja ne uporabljate ga shranite izven dosega otrok in neusposobljenih oseb.

## VARNOSTNA OPOZORILA ŠKARIJ ZA ŽIVO MEJO

- a) Ne uporabljajte škarij za živo mejo v slabih vremenskih razmerah, še posebej, če obstaja nevarnost strele. To zmanjša tveganje, da bi vas zadela strela.
- b) Vse napajalne in ostale kable hranite stran od območja rezanja. Napajalni in ostali kabli so lahko skriti v živi meji ali grmovju in jih rezilo lahko po nesreči prereže.
- c) Nosite zaščito za ušesa. Ustrezna zaščitna oprema zmanjša tveganje za izgubo sluha.
- d) Škarje za živo mejo držite samo za izolirane oprijemalne površine, saj lahko rezilo pride v stik s skritim ožičenjem. Stik z rezilom pod napetostjo lahko prenese napetost na izpostavljene kovinske dele škarij za živo mejo in povzroči električni udar.
- e) Ne segajte v bližino rezila. Ne odstranjujte rezanega materiala in ne držite materiala, ki ga želite rezati, ko se rezila premikajo. Rezila se še naprej premikajo, ko je stikalo izključeno. Trenutek nepozornosti med delom s škarjami za živo mejo je lahko vzrok za resne telesne poškodbe.
- f) Med odstranjevanjem zagodenega materiala ali servisiranjem škarij za živo mejo se prepričajte, da so vsa stikala izklopljena in da je baterija odstranjena ali odklopljena. Nepričakovano aktiviranje škarij za živo mejo med odstranjevanjem zagodenega materiala ali servisiranjem lahko povzroči resne telesne poškodbe.
- g) Škarje za živo mejo prenašajte tako, da jih držite za ročaj, ko je rezilo zaustavljeno in pazite, da ne uporabljate stikala za vklop/izklop. S pravilnim prenašanjem škarij za živo mejo zmanjšate tveganje za nenamerni zagon in posledično telesne poškodbe zaradi rezil.
- h) Pri prevozu ali shranjevanju škarij za živo mejo vedno uporabite pokrov rezila. Pravilno ravnanje s škarjami za živo mejo zmanjša tveganje telesnih poškodb zaradi rezil.

## VARNOSTNI UKREPI ZA BREŽIČNE ŠKARJE ZA ŽIVO MEJO

1. Pred začetkom dela se prepričajte, da na delovnem območju ni napajalnih kablov ali tujkov, kot so žične ograje ali skrita napeljava. Rezilo bi lahko prišlo v stik z električnim kablom, kar lahko povzroči električni udar, napake v ozemljitvi ali druge nesreče.
2. Orodje med uporabo trdno držite z obema rokama, da se izognete poškodbam. (SI. 1-A)
3. Da bi se izognili stiku z rezilom in posledično poškodbam, ne segajte v njegovo bližino.

4. Prepričajte se, da so rezilo in vsi pripomočki primerno nameščeni. Zaradi neprimerne namestitve se lahko rezilo oziroma pripomočki razrahljajo, kar lahko pripelje do poškodbe.
5. Pred začetkom dela preverite, da ni rezilo počeno, zvito ali pretirano izrabljeno. Rezila v takem stanju ne uporabljajte, saj lahko pride do okvare ali poškodbe.
6. Orodja ne uporabljajte za striženje žic, kovinskih plošč in drugih trdih predmetov. Pride lahko do poškodbe orodja oziroma telesne poškodbe.
7. Če orodje ne deluje kot običajno in oddaja nenavadne zvoke, ga takoj izklopite in ga dajte v pregled in popravilo.
8. Če orodje preneha delovati ali pa z njim zadenete ob trd predmet, preverite, da ni rezilo oziroma ohišje počeno ali zvito. Uporaba poškodovanega, zvitega ali počenega rezila lahko pripelje do poškodbe.
9. Rezila ne razstavljajte. To lahko pripelje do poškodbe.
10. Proizvod med delovanjem ustvarja tresljaje. Zaradi tega je lahko dolgo neprekinjeno delo fizično naporno, izogibajte se neprimerni drži pri delu in si pogosto vzemite čas za počitek. Tudi ob krajšem delu s tem takoj prekinite, če opazite, da so vaši prsti, dlani, roke ali ramena utrujena.
11. Za zaščito rok pri rokovanju z rezilom uporabljajte rokavice ali krpo. Neprimerno rokovanje lahko pripelje do poškodbe.
12. Med striženjem rezila ne obremenjujete preveč, saj se lahko poškoduje.
13. Rezilo je po striženju izjemno vroče. Če se želite izogniti opeklinam, se ga ne dotikajte.
14. Orodje naj uporablja upravljavec, ki trdno stoji na tleh. Ne uporabljajte orodja na lestvi ali nestabilni lokaciji.
15. Da se izognete nepredvidenim nesrečam delujočega orodja nikoli ne odložite na stojalo oziroma na tla.
16. Orodje ne sme priti v stik z insekticidom in drugimi kemikalijami. Kemikalije lahko povzročijo razpoke in drugo škodo.
17. Ne zavarujte sprednjega stikala ali potegnjenega sprožilca.  
V kolikor ga pomotoma potegnete, lahko začne enota nenadoma delati, in s tem povzroči poškodbe.
18. Izdelka ne uporabljajte, če se orodje ali električni kontakti baterije (baterijski nosilec) deformirajo. Nameščanje baterije lahko povzroči kratki stik, ki lahko vodi do izhajanja dima ali vžiga.
19. Na električnih kontaktih (baterijski nosilec) orodja se ne smejo nabrati ostružki ali prah.
  - Pred uporabo se prepričajte, da se na kontaktih niso nabrali ostružki in prah.
  - Med uporabo poskusite preprečiti padanje ostružkov ali prahu z orodja na baterijo.
  - Pri prekinitvi delovanja ali po uporabi orodja ne puščajte na območju, kjer je lahko izpostavljeno padajočim ostružkom ali prahu.  
To lahko povzroči kratki stik, ki lahko vodi do izhajanja dima ali vžiga.

## Med uporabo

### OPOZORILO

- Da se izognete nesrečam se prepričajte, da ni nikogar v delovnem območju orodja.
- Da bi se izognili poškodbam zaradi vej in koščkov lesa, nosite pri delu zaščitna očala.
- Orodja ne uporabljajte za striženje žic, kovinskih plošč in drugih trdih predmetov. Pride lahko do poškodbe orodja oziroma telesne poškodbe.

### POZOR

- Pred uporabo škarj za živo mejo porežite debele veje s škarjami za obrezovanje.  
Orodja ne uporabljajte s pretirano silo, saj se lahko pokvari.
- Če z rezilom naletite na debelo vejo, ki je škarje ne morejo odstriči, takoj ustavite delovanje orodja. Ne pustite motorju, da se predolgo zatika, saj se lahko poškoduje.
- Škarje uporabljajte le za striženje grmičevja.

### OPOMBA

- Pred pričetkom in po vsaki uri dela naoljite rezilo (uporabite olje za šivalne stroje, mineralno olje itn.). Uporabite dovolj olja, odvečno olje obrišite.
- Orodja med delom (na primer ob počitku) ne puščajte na neposrednem soncu oziroma na visokih temperaturah. Orodje se tako ne bo primerno hladilo, kar lahko pripelje do okvare.
- Orodja ne uporabljajte za delo, ki presega njegove zmoglosti. To lahko pripelje do zastoja oziroma upočasnitve delovanja motorja in posledično do okvare.
- Orodja ne uporabljajte za košenje trave ali plevela. Trava oziroma plevel se lahko prijemlje na rezilo.
- Debelejše veje odstranimo tako, da rezilo nalahno prislonimo ob vejo.

## PREVIDNOSTNI UKREPI ZA BATERIJO IN POLNILEC

1. Baterijo vedno polnite pri okoljski temperaturi od -10–40°C. Temperatura, nižja od -10°C bo povzročila prenapoljenost kar je nevarno. Baterije ni mogoče polniti pri temperaturi višji od 40°C. Najbolj primerna temperatura za polnjenje je med 20–25°C
2. Polnilnika ne uporabljate neprekinjeno. Ko zaključite s polnjenjem, pustite polnilnik mirovati približno 15 minut pred naslednjim polnjenjem baterije.
3. Ne dovolite, da bi v luknjo, ki povezuje polnilno baterijo prišel tujek.
4. Polnilne baterije in polnilnika nikoli ne razstavljajte.
5. V polnilni bateriji nikoli ne povzročite kratkega stika. Kratek stik v bateriji bo povzročil močan električni tok in pregrevanje. Posledica tega bo pregreteje ali poškodba baterije.
6. Baterije ne zavržite v ogenj. Če baterija zagori, lahko eksplodira.
7. Uporaba prazne baterije lahko poškoduje polnilnik.
8. Ko se življenjska doba baterije zmanjša za normalno uporabo, jo takoj nesite v trgovino, kjer ste jo kupili. Prazne baterije ne zavržite.
9. V prežračevalne reže polnilnika ne vstavljajte predmetov. Vstavljanje kovinskih ali vnetljivih predmetov v prežračevalne reže polnilnika bo povzročilo električni udar ali poškodovalo polnilnik.

## DODATNA VARNOSTNA OPOZORILO

### Ko odstranjujete ohišje rezila

#### OPOZORILO

Pred nameščanjem in snemanjem toka za rezilo se prepričajte, da je orodje izključeno in da ste odstranili baterijo.

#### POZOR

Da bi se izognili poškodbam, bodite pri vstavljanju rezila v tok za rezilo previdni.

### Ko spreminjate hitrost

#### OPOMBA

Baterija mora biti nameščena na glavni del in sprožilec glavnega ročaja mora biti potegnjena, sicer LED ne bo zasvetil, čeprav je izbirni gumb pritisnjen.

## OPOZORILO ZA LITIJ-IONSKO BATERIJO

Za podaljšanje življenjske dobe je litij-ionska baterija opremljena z zaščitno funkcijo, ki ustavi delovanje.

V spodaj opisanih primerih od 1 do 3 se pri uporabi tega izdelka, tudi če ugasnete stikalo, motor lahko ustavi. To ni težava, ampak rezultat zaščitne funkcije.

1. Ko se porabi preostala moč baterije, se motor ugasne.  
V tem primeru baterijo takoj napolnite.
2. Če je orodje preobremenjeno, se motor lahko ustavi. V tem primeru sprostite stikalo orodja in odstranite vzroke za preobremenitev. Po tem lahko orodje znova uporabite.
3. Če se baterija pregreje zaradi preobremenitve, se bo ustavil dovod moči.  
V tem primeru prenehajte z uporabo baterije in počakajte, da se ohladi. Po tem lahko orodje znova uporabite.

Prosimo, da upoštevate naslednja opozorila in svarila.

### OPOZORILO

Da bi preprečili iztekanje baterije, ustvarjanje toplote, oddajanje dima, eksplozijo in vžig, prosimo, da upoštevate naslednja varnostna opozorila.

1. Preprečite nabiranje ostružkov in prahu na bateriji.
- Med delom poskrbite, da ostružki in prah ne padajo na baterijo.
- Med delom poskrbite, da se morebitni ostružki in prah z električnega orodja ne nabirajo na bateriji.
- Neuporabljeno baterijo ne shranjujte na mestu, kjer je izpostavljena ostružkom in prahu.
- Preden baterijo shranite odstranite ostruške ter prah, ki se lahko sprimejo na baterijo in ne hranite jo skupaj s kovinskimi deli (vijaki, žebliji itn.).
2. Baterijo ne prebadajte z ostrimi predmeti kot so žebliji, ne udarjajte s klavdrom, ne stopite nanjo, jo ne mečite ali izpostavljajte težkih fizičnim udarom.
3. Vidno poškodovane ali deformirane baterije ne uporabljajte.
4. Ne uporabljajte baterije z nasprotno polarnostjo.
5. Baterije ne priključite neposredno na električne vtičnice ali cigaretni vžigalnik v avtomobilu.
6. Baterijo uporabljajte le za določene namene.
7. Če se baterija ne napolni tudi po preteku določenega časa polnjenja, polnjenje takoj prekinite.
8. Baterije ne postavljajte ali izpostavljajte visokim temperaturam ali visokem pritisku, na primer v mikrovalovni pečici, sušilcu ali visokotlačni komori.
9. Ob zaznavi iztekanja ali neprijetnega vonja jo takoj odmaknite od ognja.
10. Ne uporabljajte je v prostorih, kjer se ustvarja močna statična elektrika.
11. Ob iztekanju baterije, čudnem vonju, ustvarjanju toplote, razbarvanju ali deformaciji oziroma v kolikor je videti čudna med uporabo, polnjenjem ali shranjevanjem jo takoj odstranite iz opreme ali polnilnika in jo prenehajte uporabljati.
12. Ne potaplajte baterije in ne dovolite, da vanjo stečejo kakršnekoli tekočine. Vstop prevodne tekočine, kot je voda, lahko povzroči poškodbe ter posledično požar ali eksplozijo. Baterijo shranjujte na hladnem, suhem mestu, stran od lahko vnetljivih in gorljivih predmetov. Izgubiti se je potrebno jedkim plinskimi ozračjem.

### POZOR

1. Če tekočina, ki izteka iz baterije pride v stik z vašimi očmi jih ne drgnite, ampak jih operite s svežo, čisto vodo ter takoj obiščite zdravnika.  
Če ne boste obiskali zdravnika, lahko tekočina povzroči težave z očmi.
2. V primeru, da tekočina pride v stik s kožo ali oblačili jih takoj operite s čisto vodo.  
Obstaja možnost, da lahko to povzroči draženje kože.

3. Če opazite rjo, čuden vonj, pregrevanje, razbarvanje, deformacijo in/ali druge nepravilnosti pri prvi uporabi baterije, je ne uporabljajte in jo vrnite dobavitelju ali prodajalcu.

### OPOZORILO

Če v sponko litijeve ionske baterije vdre tuj električno prevoden predmet, lahko nastane kratek stik in s tem nevarnost požara. Prosimo, upoštevajte naslednja navodila za skladiščenje baterije.

- V škatlo za shranjevanje ni dovoljeno odložiti električno prevodnih odrezkov, žebeljev, jeklenih žic, bakrenih žic in drugih žic.
- Baterijo namestite na električno orodje ali jo shranite tako, da jo dobro pritisnete v baterijski pokrov - odprtine za zračenje se morejo prekriti; s tem preprečite nevarnost kratkih stikov. (Glej Sl. 2)

## GLEDE TRANSPORTA LITIJEVIH BATERIJ

Pri transportu litijevih baterij upoštevajte naslednje previdnostne ukrepe.

### OPOZORILO

Obvestite transportno podjetje o tem, da paket vsebuje litijevo baterijo, in o izhodni moči ter upoštevajte navodila transportnega podjetja, ko urejate prevoz.

- Litijeve baterije, ki imajo izhodno moč višjo od 100 Wh so označene kot nevarno blago in za njih boste morali izpolniti posebne prijavne postopke.
- Pri mednarodnem transportu morate upoštevati mednarodno zakonodajo in pravila ter ureditve ciljne države.



## PREVIDNOSTNI UKREPI ZA POVEZAVO Z NAPRAVO USB (UC18YSL3)

Ko pride do nepričakovane težave, je mogoče, da bodo podatki na napravi USB, ki je povezana s tem izdelkom, poškodovani ali izgubljeni. Vedno naredite varnostno kopijo podatkov na napravi USB, preden jo uporabite s tem izdelkom.

Naše podjetje ne prevzema odgovornosti za podatke, ki so shranjeni na napravi USB in se poškodujejo ali izgubijo, ali za poškodbe na povezani napravi.

### OPOZORILO

- Pred uporabo preverite, če so na kablu USB kakršne koli napake ali poškodbe.  
Uporaba okvarjenega ali poškodovanega kabla USB lahko povzroči dim ali ogenj.
- Ko proizvoda ne uporabljate, pokrijte vrata USB z gumijastim pokrovčkom.  
Zbiranje prahu itd. v vratih USB lahko povzroči nastajanje dima ali ogenj.

### OPOMBA

- Med polnjenjem USB lahko pride do občasnih prekinitev.
- Ko naprave USB ne polnite, odstranite napravo USB s polnilnika.  
Če tega ne boste storili, boste skrajšali življenjsko dobo naprave USB, pride pa lahko tudi do nepričakovanih nesreč.

- V tem primeru morda ne bo mogoče napolniti naprav USB, kar je odvisno od vrste naprave.

## OPIS OŠTEVILČENIH ELEMENTOV (Sl. 1 – Sl. 9)

①	Spodnje stikalo
②	Spodnji ročaj
③	Ščitnik
④	Žagin list
⑤	Sprožilo
⑥	Glavni ročaj
⑦	Baterija
⑧	Izbirno stikalo
⑨	Signalna lučka hitrosti vrtenja
⑩	Prezračevalne odprtine
⑪	Priključki
⑫	Pokrov baterije
⑬	Ohišje rezila
⑭	Stikalo indikatorja energije baterije
⑮	Indikatorska lučka napolnjenosti baterije

	Stikalo za vklop
	Stikalo za izklop
	Odstranjevanje baterije
	Izbirni gumb
	1 LED osvetljen: 1000 min <sup>-1</sup>
	2 LED-a osvetljena: 1170 min <sup>-1</sup>
	3 LED-i osvetljeni: 1330 min <sup>-1</sup>
	4 LED-i osvetljeni: 1500 min <sup>-1</sup>

### Baterija

	Zasveti ; Preostala moč baterije je več kot 75%
	Zasveti ; Preostala moč baterije je med 50 in 75%.
	Zasveti ; Preostala moč baterije je med 25 in 50%.
	Zasveti ; Preostala moč baterije je manj kot 25%
	Utripa ; Baterija je skoraj prazna. Baterijo napolnite takoj, ko bo mogoče.
	Utripa ; Izhod se je ustavil zaradi visoke temperature. Odstranite baterijo in počakajte, da se orodje v celoti ohladi.
	Utripa ; Izhod je prekinjen zaradi napake ali okvare. Težava je lahko baterija, zato se obrnite na prodajalca.

## SIMBOLI

### OPOZORILO

V nadaljevanju so prikazani simboli, uporabljeni pri stroju. Pred uporabo se prepričajte, da jih razumete.

	CH3656DA / CH3672DA: Akumulatorski vrtni škarje
	Da ne bi prišlo do poškodb, mora uporabnik prebrati navodila.
	Ne izpostavljajte dežju.
	Samo za države EU Električnih orodij ne odlagajte med hišne odpadke! V skladu z evropsko direktivo 2012/19/EU o odpadni električni in elektronski opremi in njeni uresničitvi v skladu z nacionalnim pravom se morajo električna orodja, ki so dosegla življenjsko dobo ločeno zbirati in okolju prijazno reciklirati.
	Vedno nosite zaščitna očala.
	Vedno uporabljajte zaščito za ušesa.
	Rok ne približujte rezilu

## STANDARDNI PRIKLJUČKI

Zraven glavnega orodja (1 orodje) vsebuje paket pribor napisan na strani 242.

Standardni pribor se lahko spremeni brez obvestila.

## UPORABA

- Fino striženje žive meje
- Striženje in obrezovanje okrasnih dreves



## SPECIFIKACIJE

## 1. Električno orodje

Model	CH3656DA	CH3672DA
Napetost	36 V	
Število vrtljajev v prostem teku	1000 – 1500 min <sup>-1</sup>	
Velikost rezila (Širina striženja)	560 mm	720 mm
Baterija na voljo za to orodje*	Večvoltna baterija	
Teža**	4,2 kg (BSL36A18X priloženo) 4,5 kg (BSL36B18X priloženo)	4,4 kg (BSL36A18X priloženo) 4,6 kg (BSL36B18X priloženo)
Čas neprestanega delovanja (odvisno od delovnih pogojev)	Približno 62,5 minut	Približno 48 minut

\* Obstoječe baterije (serije BSL3660/3620/3626, BSL18xx itd.) se ne morejo uporabljati s tem orodjem.

\*\* Glede na postopek EPTA 01/2014

## 2. Baterija

Model	BSL36A18X
Napetost	36 V / 18 V (samodejni preklop*)
Kapaciteta baterije	2,5 Ah / 5,0 Ah (samodejni preklop*)
Razpoložljivi brezžični izdelki**	Večvoltne serije, izdelek 18 V
Razpoložljiv polnilnik	Drсни polnilnik za litij-ionske baterije

\* Orodje se bo samodejno preklapilo.

\*\* Podrobnosti si ogledajte v našem splošnem katalogu.

## 3. Polnilnik

Model	UC18YSL3
Napetost polnjenja	14,4 V – 18 V
Teža	0,6 kg

## OPOMBA

Zaradi HiKOKIJEVEGA programa nenehnega raziskovanja in razvoja se specifikacije lahko spremenijo brez predhodnega obvestila.

## POLNJENJE

Pred uporabo električnega orodja napolnite baterijo po sledečem postopku.

## &lt;UC18YSL3&gt;

## 1. Napajalni kabel polnilnika priključite v vtičnico.

Ob priključitvi polnilnika v vtičnico bo kontrolna lučka napolnjenosti utripala rdeče. (Glej **Tabela 1**)

## 2. Vstavite baterijo v polnilnik.

Trdno vstavite baterijo v polnilnik, kot je prikazano na **SI. 3** (na strani 2).

## 3. Polnjenje







Ko vstavite baterijo v polnilnik, se postopek polnjenja začne in indikacijska lučka za polnjenje utripa v modri barvi.

Ko bo baterija povsem napolnjena, bo kontrolna lučka gorela zeleno. (Glej **Tabela 1**)

## (1) Označba kontrolne lučke napolnjenosti

Označbe kontrolne lučke napolnjenosti bodo takšne, kot je prikazano v **Tabeli 1**, glede na pogoje polnilnika ali baterije za polnjenje.

Tabela 1: Označbe kontrolne lučke napolnjenosti

VKLOP/IZKLOP v presledkih 0,5 sekunde (RDEČE)		Pred polnjenjem *1
Zasveti za 0,5 sekunde v presledkih po 1 sekundo. (MODRO)		Napolnjenost je manj kot 50%
Zasveti za 1 sekundo v presledkih po 0,5 sekundo. (MODRO)		Napolnjenost je manj kot 80%
Neprekinjeno sveti (MODRO)		Napolnjenost je več kot 80%
Nenehno sveti (Neprekinjeno brenčanje: okoli 6 sekund) (ZELENO)		Polnjenje končano
VKLOP/IZKLOP v presledkih 0,3 sekunde (RDEČE)		Mirovanje po pregretju *2
VKLOP/IZKLOP v presledkih 0,1 sekunde (Brenčanje v presledkih: okoli 2 sekundi) (VIJOLIČNO)		Polnjenje ni možno *3

## OPOMBA

\*1 Če rdeča lučka še naprej utripa, tudi ko ste polnilnik že priključili, se prepričajte, ali je baterija dobro vstavljena.

\*2 Pregreta baterija. Ni mogoče napolniti.

Čeprav se bo polnjenje začelo, ko bo baterija dovolj ohlajena, tudi če jo pustite na mestu, je vseeno najbolj priporočljivo, da baterijo odstranite in pustite, da se ohladi na senčnem, dobro prezračenem mestu, preden jo začnete polniti.



- \*3 Napaka v bateriji ali polnilniku
- Baterijo dobro in popolnoma vstavite.
  - Prepričajte se, da na nastavku in priključkih baterije ni tujkov. Če tujkov ni, gre verjetno za okvaro baterije ali polnilnika. Odnosite ju v pooblaščen servisni center.
- Če se polnilnik uporablja dalj časa, se bo ta segrel, zaradi česar lahko pride do napak. Ko se polnjenje zaključi, naj polnilnik miruje vsaj 5 minut do naslednjega polnjenja.
- (2) Temperature in čas polnjenja baterije. (Glej **Tabelo 2**)

Tabela 2

Model	UC18YSL3	
Vrsta baterije	Litij-ionska	
Napetost polnjenja	14,4–18 V	
Temperature pri katerih se lahko baterija polni	0°C–50°C	
Čas polnjenja baterije približno (Pri 20°C)	1,5 Ah	15 min
	2,0 Ah	20 min
	2,5 Ah	25 min
	3,0 Ah	20 min (BSL1430C, BSL1830C: 30 min)
	4,0 Ah	26 min (BSL1840M: 40 min)
	5,0 Ah	32 min
Čas polnjenja večvoltne baterije, približno. (Pri 20°C)	1,5 Ah (x 2 enota)	20 min
	2,5 Ah (x 2 enota)	32 min
	4,0 Ah (x 2 enota)	52 min
Število baterijskih celic	4–10	
Napetost polnilnika za USB	5 V	
Tok polnilnika za USB	2 A	
Teža	0,6 kg	

**OPOMBA**

- Čas polnjenja je odvisen od temperature okolja in napetosti električnega vira.
- Če polnjenje dolgo traja
  - Pri zelo nizki zunanji temperaturi polnjenje traja dlje. Baterijo polnite na toplem (na primer v zaprtih prostorih).
  - Ne blokirajte pretoka zraka. V nasprotnem primeru se notranjost pregreje in polnilnik postane manj
  - Če ventilator za hlajenje ne deluje, se za popravilo obrnite na pooblaščen servisni center HiKOKI.

**4. Izključite napajalni kabel polnilnika iz vtičnice.****5. Polnilnik trdno primite in izvlecite baterijo.****OPOMBA**

Baterijo izvlecite iz polnilnika po uporabi in jo shranite.

**V zvezi z električnim tokom v primeru novih baterij itd.**

Ker notranja kemijska snov novih baterij in baterij, ki niso bile dlje časa uporabljene, ni aktivirana, je lahko električni tok nizek, ko jih uporabljate prvič in drugič. To je časovno omejen pojav in normalen čas, potreben za polnjenje, se povrne po 2–3 polnjenjih baterije.

**Kaj storiti za daljše delovanje baterij.**

- (1) Baterije napolnite, preden se popolnoma spraznijo. Če začutite, da moč orodja upada, ga prenehajte uporabljati in napolnite njegovo baterijo. Če nadaljujete z uporabo orodja in porabite električni tok, se lahko baterija poškoduje, kar skrajša njeno življenjsko dobo.
- (2) Izogibajte se polnjenju pri visokih temperaturah. Akumulatorska baterija bo takoj po uporabi vroča. Če boste takšno baterijo polnili takoj po uporabi, se bo njena notranja kemijska snov izčrpala in življenjska doba baterije se bo skrajšala. Pustite baterijo in jo napolnite potem, ko se je nekaj časa ohlajala.

**NAMESTITEV IN DELOVANJE**

Dejanje	Slika	Stran
Vstavljanje pokrova za baterijo	2	2
Polnjenje	3	2
Odstranitev in vstavljanje baterije	4	2
Stikalo za vklop	5	2
Stikalo za izklop	6	3
Ohišje rezila	7	3
Nastavitev hitrosti	8	3
Napolnjenost baterije	9	3
Ostrenje rezila	10	3
Polnjenje naprave USB preko električne vtičnice	11-a	4
Polnjenje naprave USB in baterije preko električne vtičnice	11-b	4
Kako napolniti napravo USB	12	4
Ko je polnjenje naprave USB zaključeno	13	4
Izbor pribora	—	243

**O NAPRAVI USB**

- Polnjenje naprave USB preko električne vtičnice. (**SI. 11-a**)
- Polnjenje naprave USB in baterije preko električne vtičnice. (**SI. 11-b**)
- Kako napolniti napravo USB. (**SI. 12**)
- Ko je polnjenje naprave USB zaključeno. (**SI. 13**)

## VZDRŽEVANJE IN PREGLEDOVANJE

### OPOZORILO

- Pred pregledom oziroma vzdrževanjem orodja, se prepričajte, da je to izključeno in da ste z njega odstranili baterijo.
- Rezila ne razstavljajte. V nasprotnem primeru lahko pride do poškodb.
- Za zaščito rok pri rokovanju z rezilom uporabljajte rokavice ali krpo. V nasprotnem primeru lahko pride do poškodb.

#### 1. Brušenje rezila (Sl. 10)

Za grobo brušenje jekleno pilo premikajte v smeri pušice, nato za fino brušenje uporabite še brusni kamen.

- (1) Uporabite srednje grobo jekleno pilo.
- (2) Brusni kamen premažite s strojnim oljem (olje za kolesa in podobna olja)
- (3) Z brusnim kamnom nežno odstranite morebitne obruske s hrbtne strani rezila.

#### Kdaj je potrebno nabrusiti rezilo

Priporočamo, da rezilo nabrusite približno enkrat letno, odvisno od tega, kakšne vrste drevs obrezujete in kako pogosto uporabljate orodje.

### OPOMBA

Rezila ne čistite z vodo, saj lahko začne rjaveti oziroma se kako drugače poškoduje.

#### 2. Oljenje rezila

Rastlinski sok, ki se med striženjem lepi na rob rezila povečuje obremenitev in hitreje praznjenje baterije. Rezilo naoljite s strojnim oljem (olje za kolesa in podobna olja), nato pa rezilo obrišite s krpo. Da bi se izognili rjavemu, rezilo naoljite po uporabi in preden ga dlje časa ne nameravate uporabljati, sele nato namestite zaščitni tok.

#### 3. Pregled montažnih vijakov

Redno pregledujte vse montažne vijake in zagotovite, da so tesno pritrjeni. V kolikor bi kateri vijak bil zrahljan ga takoj privijte. Če tega ne storite lahko pride do resne nevarnosti.

#### 4. Vzdrževanje motorja

Zračniki motorja so »srce« električne naprave. Pri uporabi bodite pozorni, da se zračnik ne poškoduje in/ali zmocni z oljem ali vodo.

#### 5. Pregled kontaktov (orodje in baterija)

Pred uporabo se prepričajte, da se na kontaktih niso nabrali ostružki in prah.

Občasno preverite pred, med in po uporabi.

### POZOR

Odstranite ostružke ali prah, ki se je morda nabral na kontaktih.

V nasprotnem primeru lahko pride do okvare.

#### 6. Očistite zunanost

Ko se škarje za živo mejo umažejo, jih obrišite z mehko suho krpo, ali s krpo, namočeno v milnico. Ne uporabljajte klorovih raztopin, bencina ali razredčevalcev barve, saj ti stopijo plastiko.

#### 7. Prevoz orodja

Odstranite baterijo in pritrdite zaščitni tok na rezilo pred prenašanjem tega orodja.

V kolikor ga nosite brez zaščitnega toka, lahko pride rezilo v stik z vašim telesom in s tem povzroči poškodbe.

#### 8. Shranjevanje

Električno orodje in baterijo shranjujte na mestu, kjer je temperatura nižja od 40°C in zunaj dosega otrok.

### OPOMBA

Shranjevanje litij-ionskih baterij.

Zagotovite, da so litij-ionske baterije popolnoma napolnjene, preden jih shranite.

Dolgotrajno shranjevanje baterij (3 mesece ali več), ki so le malo napolnjene, lahko vodi do slabšega delovanja, znanega zmanjšanja časa uporabe baterije ali povzroči, da baterij ni več možno napolniti.

Vendar pa se lahko znatno zmanjšan čas uporabe baterije popravi tako, da se baterije dva do petkrat ponavljajoče napolnijo in uporabijo.

Če je kljub ponavljajočem polnjenju in uporabi čas baterije še vedno zelo kratek, baterije zavržite in kupite nove.

### POZOR

Pri uporabi in vzdrževanju električnih orodjih je treba upoštevati varnostne uredbe in standarde, ki so določene za vsako državo.

### Pomembno obvestilo o baterijah za akumulatorsko orodje HiKOKI

Obvezno uporabljajte naše originalne akumulatorske baterije. Za varnost in pravilno delovanje našega akumulatorskega električnega orodja ne jamčimo, če uporabljate baterije, ki jih ni izdelalo naše podjetje, in če baterijo razstavite ali preoblikujete (na primer razstavite in zamenjate celice ali druge notranje dele).

### GARANCIJA

Garantiramo za HiKOKI električna orodja v skladu z ustavno/državno veljavnimi uredbami. Garancija ne zajema napak ali poškodb, ki nastanejo zaradi nepravilne uporabe, zlorabe ali normalne obrabe. V primeru pritožbe pošljite sestavljeno električno orodje skupaj z GARANCIJSKIM CERTIFIKATOM, ki ga najdete na koncu teh navodil za uporabo, na pooblaščen servis HiKOKI.

### Informacije o hrupu in vibracijah

Izmerjene vrednosti so bile določene glede na EN62841 in navedene v skladu z ISO 4871.

A tipično vrednoten nivo jakosti hrupa: 91 dB (A)

A tipično vrednoten nivo zvočnega tlaka: 83 dB (A)

Nezanesljivost K: 3 dB (A).

Obvezna uporaba glušnikov.

Skupna vrednost vibracij (vsota vektorja triax) je v skladu s standardom EN62841.

Ni obremenitve:

$a_h = 2,2 \text{ m/s}^2$ , Nezanesljivost K = 1,5  $\text{m/s}^2$

Deklarirana skupna vrednost treslajev in deklarirana vrednost emisij hrupa sta bili izmerjeni v skladu s standardno testno metodo in se lahko uporabita za primerjavo enega orodja z drugim.

Prav tako se lahko uporabita pri preliminarni oceni izpostavljenosti.

### OPOZORILO

○ Treslaji in emisije hrupa med dejansko uporabo električnega orodja se lahko razlikujejo od deklarirane skupne vrednosti v odvisnosti od načinov uporabe orodja, zlasti vrste obdelovanja; in

○ Prepoznavajte varnostne ukrepe za zaščito uporabnika, ki temeljijo na oceni izpostavljanja v dejanskih pogojih uporabe (z upoštevanjem vseh delov obratovalnega ciklusa, kot so obdobja, ko je orodje izključeno, in ko orodje teče v prostem teku dodatno k času zagona).

**OPOMBA**

Zaradi HiKOKIJEVEGA programa nenehnega raziskovanja in razvoja se specifikacije lahko spremenijo brez predhodnega obvestila.

**ODPRAVLJANJE MOTENJ**

Uporabite pregled v spodnji tabeli, če orodje ne deluje normalno. Če to ne odpravi težave, se posvetujte z vašim prodajalcem ali HiKOKI pooblaščenim servisnim centrom.

## 1. Električno orodje

Težava	Možni vzrok	Odprava
Orodje ne deluje.	Baterija je prazna	Napolnite baterijo.
	Baterija ni pravilno nameščena.	Odstranite baterijo iz nosilca na orodju in preverite, da ni v njem kak tujek. Preverite tudi, da niso umazane elektrode baterije. Prepričajte se, da je baterija do konca vstavljena v ležišče.
	V rezilo se je zagozdil tujek.	Če se je v rezilo zagozdil tujek, odstranite baterijo, tujek pa odstranite s kleščami ali podobnim orodjem. Bodite previdni, saj lahko začne, v trenutku, ko odstranite tujek, orodje delovati. Rezilo morda ne deluje tudi zaradi rastlinskega soka oziroma rje. Rastlinski sok oziroma rjo odstranite z žično krtačo ali podobnim orodjem.
	Orodje ste uporabljali za težavno delo.	Do tega pride zaradi funkcije, ki ščiti baterijo in izključi motor, kadar je orodje izpostavljeno pretirani obremenitvi. Spustite stikalo, odstranite vzrok preobremenitve in za nadaljevanje dela ponovno pritisnite stikalo.
Orodje ne obrezuje dobro.	Rezilo je topo.	Z žično krtačo ali podobnim orodjem odstranite rastlinski sok in rjo, nato pa s pilo oziroma brusnim kamnom nabrusite rezilo. Če vam kljub trudu ne uspe nabrusiti rezila, je to izrabljeno. Rezilo zamenjajte z novim.
	Rezilo se je ustavilo, ker ste z njim strigli predebelo vejo. <b>OPOMBA</b> Če orodje uporabljate za delo, pri katerem se ustavljanje ponavlja, bo to naposled pripeljalo do okvare motorja.	Nekatera okrasna drevesa imajo zelo trd les, ki presega zmogljivosti orodja tudi če je debelina vej znotraj običajne. S škarjami za obrezovanje pred pričetkom dela odstranite debele veje.  Tudi poševen rez lahko presega zmogljivosti orodja, saj je tako dolžina reza večja. Debele veje je potrebno striči pod pravim kotom.
Orodje se je nenadoma ustavilo	Orodje je bilo preobremenjeno	Odpravite težavo, ki povzroča preobremenjenost.
	Baterija je pregreta.	Naj se baterija ohladi.
Baterije ni mogoče namestiti	Poskušanje namestitve baterije, ki ni navedena za orodje.	Namestite večvoltno baterijo.

# Slovenščina

## 2. Polnilnik

Težava	Mogoč vzrok	Odprava
Lučka za prikaz polnjenja hitro utripa v vijolični barvi in polnjenje baterije se ne prične.	Baterija ni povsem vstavljena.	Čvrsto vstavite baterijo.
	Na kontaktnih baterije ali na mestu, kjer je baterija pritrjena, so tujki.	Odstranite tujke.
Lučka za prikaz polnjenja utripa rdeče in polnjenje baterije se ne prične.	Baterija ni povsem vstavljena.	Čvrsto vstavite baterijo.
	Baterija je pregreta.	Če jo pustite pri miru, se bo baterija pričela samodejno polniti, če se bo znižala njena temperatura, vendar lahko to vpliva na življenjsko dobo baterije. Priporočamo, da baterijo ohladite na dobro prezračevanem mestu brez neposredne sončne svetlobe.
Čas delovanja baterije je kratek, čeprav je baterija popolnoma napolnjena.	Življenjska doba baterije je potekala.	Zamenjajte baterijo z novo.
Baterija se polni veliko časa.	Temperatura baterije, polnilnika ali okolice je zelo nizka.	Napolnite baterijo v notranjih prostorih ali v drugem toplem okolju.
	Odprtine polnilnika so blokirane, zato so se notranje komponente pregrele.	Ne blokirajte odprtin.
	Hladilni ventilator ne deluje.	Kontaktirajte pooblaščen servisni center HiKOKI zaradi popravil.
Lučka za napajanje USB se je izklopila in naprava USB se je nehala polniti.	Baterija je skoraj prazna.	Zamenjajte baterijo z baterijo, ki ni prazna.
		Povežite vtičnik polnilnika s vtičnico.
Lučka za napajanje USB se ne izklopi, čeprav je naprava USB končala s polnjenjem.	Lučka za polnjenje USB postane zelene barve, da prikaže, da je polnjenje z USB mogoče.	To ni okvara.
Ni jasno, kakšno je stanje napoljenosti naprave USB in ali je polnjenje končano.	Lučka za napajanje USB se ne izklopi, tudi ko je polnjenje zaključeno.	Preverite stanje polnjenja naprave USB, ki se polni.
Polnjenje naprave USB se na sredi ustavi.	Polnilnik ste povezali z električno vtičnico, medtem ko se je polnila naprava USB, ki je za vir energije uporabljala baterijo.	To ni okvara. Polnilnik ustavi polnjenje USB za okoli 5 sekund, ko menjuje vire napajanja.
	V polnilnik ste vstavili baterijo, medtem ko se je polnila naprava USB z električno vtičnico kot virom energije.	
Polnjenje naprave USB se na sredi ustavi, ko se hkrati polnita baterija in naprava USB.	Baterija je povsem napolnjena.	To ni okvara. Polnilnik ustavi polnjenje USB za okoli 5 sekund, ko preveri, če se je baterija uspešno povsem napolnila.
Polnjenje naprave USB se ne prične, ko se hkrati polnita baterija in naprava USB.	Preostala zmogljivost baterije je zelo nizka.	To ni okvara. Ko zmogljivost baterije doseže določeno raven, se samodejno prične polnjenje USB.

## VÝSTRAHY A BEZPEČNOSTNÉ POKYNY

Zvláštnu pozornosť venujte úsekom, ktoré sú uvádzané nasledujúcimi slovami:

### VÝSTRAHA

Označuje vysokú možnosť vážnych osobných poranení alebo straty života v prípade nedodržania pokynov.

### UPOZORNENIE

Označuje možnosť osobných poranení alebo poškodenia zariadenia v prípade nedodržania pokynov.

### POZNÁMKA

Užitočná informácia pre správne fungovanie a používanie.

## VŠEOBECNÉ BEZPEČNOSTNÉ VÝSTRAHY PRE ELEKTRICKÉ NÁRADIE

### ⚠ VÝSTRAHA

Prečítajte si všetky bezpečnostné varovania, pokyny, ilustrácie a technické parametre, ktoré boli dodané s týmto elektrickým náradím.

*Nedodržanie výstrah a pokynov môže viesť k zasiahnutiu elektrickým prúdom, požiaru a/alebo vážnemu poraneniu.*

Všetky výstrahy a pokyny uschovajte pre možnú potrebu v budúcnosti.

Výraz „elektrické náradie“, ktorý je uvedený na výstrahách, označuje vaše elektrické náradie napájané zo siete (so sieťovým káblom) alebo náradie napájané akumulátorom (bez sieťového kábla).

### 1) Bezpečnosť na pracovisku

- Svoje pracovisko udržiavajte čisté a dobre osvetlené.  
*Neporiadok a tmavé plochy zvyšujú pravdepodobnosť úrazov.*
- Elektrické náradie nepoužívajte vo výbušnom prostredí, ako napríklad v prítomnosti horľavých kvapalín, plynov alebo prachu.  
*Elektrické náradie vytvára iskry, ktoré môžu zapáliť prach alebo výpar.*
- Počas práce s elektrickým náradím by sa mali okolostojaci a deti zdržiavať mimo elektrického náradia.  
*Odvedenie pozornosti môže spôsobiť neschopnosť ovládania náradia.*

### 2) Elektrická bezpečnosť

- Zástrčka elektrického náradia musí vyhovovať sieťovej zásuvke. Zástrčku nikdy a žiadnym spôsobom neupravujte. V spojení s uzemneným elektrickým náradím nepoužívajte žiadne rozbočovacie zásuvky.  
*Neupravené zástrčky a správne vyhovujúce zásuvky znížia riziko zasiahnutia elektrickým prúdom.*
- Zabráňte telesnému kontaktu s uzemnenými povrchmi, akými sú trubky, radiátory, sporáky a chladničky.  
*Existuje zvýšené riziko zasiahnutia elektrickým prúdom v prípade, ak je vaše telo uzemnené.*
- Elektrické náradie nevystavujte účinkom dažďa alebo mokrého prostredia.  
*Pri vniknutí vody do elektrického náradia sa zvyšuje riziko zasiahnutia elektrickým prúdom.*

- Kábel nepoužívajte nesprávnym spôsobom. Kábel nikdy nepoužívajte na prenášanie, ťahanie a náradie neodpájajte od prívodu energie ťahaním za kábel.  
*Kábel chráňte pred teplom, olejom, ostrými hranami alebo pohybujúcimi sa časťami.  
Poškodené alebo zamotané káble zvyšujú riziko zasiahnutia elektrickým prúdom.*
- Pri používaní elektrického náradia vonku používajte predlžovací kábel vhodný na použitie vonku.  
*Používanie kábla vhodného na používanie vonku znižuje riziko zasiahnutia elektrickým prúdom.*
- V prípade, ak je nevyhnutné používať elektrické náradie vo vlhkom prostredí, používajte prívod elektrického prúdu chránený zariadením pre zvyškový prúd (RCD).  
*Používanie RCD znižuje riziko zasiahnutia elektrickým prúdom.*

### 3) Osobná bezpečnosť

- Pri používaní elektrického náradia zostaňte pozorný, sústreďte sa na vykonávanú prácu a používajte všetky zmysly.  
*Elektrické náradie nepoužívajte ak ste unavený, alebo ste pod vplyvom drog, alkoholu alebo liekov.  
Chvilka nepozornosti počas práce s elektrickým náradím môže spôsobiť vážne osobné poranenie.*
- Používajte osobné ochranné pracovné prostriedky. Vždy si nasadte ochranu na oči.  
*Ochranné prostriedky, akými sú protiprachová maska, protišmykové bezpečnostné topánky, ochranná prilba alebo chrániče sluchu, ktoré sa používajú pre patričné podmienky, znížia vznik osobných poranení.*
- Zabráňte neúmyselnému spusteniu. Pred pripojením k sieťovému zdroju a/alebo akumulátoru, uchopením alebo prenášaním náradia sa uistite, že vypínač je vo vypnutej polohe.  
*Prenášanie náradia s prstom na vypínači alebo aktivovanie náradia elektrickým prúdom, keď je spínač v zapnutej polohe, prívolaáva úrazy.*
- Pred zapnutím z elektrického náradia odstráňte všetky nastavovacie kľúče alebo skrutkovače.  
*Skrutkovač alebo kľúč, ktorý zostal pripojený k otáčajúcej sa časti elektrického náradia môže spôsobiť osobné poranenie.*
- Nepredkláňajte sa. Vždy si zachovajte správnu rovnováhu a zabezpečte správny postoj.  
*Toto umožní lepšie ovládanie elektrického náradia v neočakávaných situáciách.*
- Vhodne sa oblečte. Pri práci nenoste voľný odev alebo šperky. Udržujte svoje vlasy a oblečenie v dostatočnej vzdialenosti od pohybujúcich sa častí.  
*Voľné oblečenie, šperky alebo dlhé vlasy sa môžu zachytiť do pohyblivých častí.*
- Ak je zariadenie vybavené na pripojenie vysávača alebo vrecka na zachytávanie prachu, pripojte ich k náradíu a pri práci ich správne používajte.  
*Používanie zariadení na zachytávanie prachu môže znížiť riziká spôsobené prachom.*
- Nedovoľte, aby ste sa vďaka skúsenostiam získaným častým používaním náradí stali príliš sebaistými a ignorovali zásady bezpečnosti.  
*Neopatrné zaobchádzanie môže spôsobiť vážne zranenie v zlomku sekundy.*

## 4) Používanie a starostlivosť o elektrické náradie

a) Elektrické náradie nepreťažujte. Na prácu používajte vždy náradie, ktoré je na ňu určené. Správne elektrické náradie vykoná prácu, na ktorú je určené lepšie a bezpečnejšie.

b) Náradie s poškodeným vypínačom, ktorý sa nedá zapnúť alebo vypnúť, nepoužívajte.

Akékoľvek náradie, ktoré nemôže byť ovládané vypínačom je nebezpečné a musí sa opraviť.

c) Predtým, ako vykonáte akékoľvek úpravy, výmenu príslušenstva alebo skôr, než elektrické náradie odložíte, odpojte ho od zdroja napájania a/alebo odpojte akumulátor, pokiaľ je odnímateľný.

Tieto preventívne bezpečnostné opatrenia znižujú riziko náhodného spustenia elektrického náradia.

d) Nečinné elektrické náradie skladujte mimo dosahu detí a nedovoľte, aby toto elektrické náradie obsluhovali osoby, ktoré nie sú oboznámené s elektrickým náradím alebo s týmto návodom.

V rukách neškolených osôb je elektrické náradie nebezpečné.

e) Vykonávajte údržbu elektrického náradia a príslušenstva. Skontrolujte nesprávne centrovanie alebo zablokovanie pohyblivých častí, poškodenie častí, alebo akékoľvek iné okolnosti, ktoré by mohli ovplyvniť činnosť elektrického náradia. V prípade poškodenia musíte dať elektrické náradie pred ďalším použitím opraviť.

Mnohé nehody sú spôsobené práve nesprávnou udržiavaným elektrickým náradím.

f) Rezný nástroj udržiavajte ostrý a čistý.

Správne udržiavaný rezný nástroj s ostrými brítmí je menej náchylný na zablokovanie a je ľahšie ovládateľný.

g) Elektrické náradie, príslušenstvo, britý náradia atď. používajte v súlade s týmto pokynmi a berte do úvahy pracovné podmienky a charakter vykonávanej práce.

Používanie elektrického náradia na iné, než určené činnosti môže viesť k vzniku nebezpečných situácií.

h) Rukoväte a uchopovacie povrchy uchovávajte v suchu, čistote a neznečistené olejmi a mazivom. Klzke rukoväte a uchopovacie povrchy neumožňujú bezpečnú manipuláciu a ovládanie náradia v neočakávaných situáciách.

## 5) Starostlivosť a používanie akumulátorového náradia

a) Nabíjajte len nabíjačkou, ktorú uvádza výrobca. Nabíjačka, ktorá je vhodná pre jeden typ akumulátora, môže predstavovať riziko, ak sa použije na nabíjanie iného typu akumulátora.

b) Elektrické náradie používajte len so špecificky určeným typom akumulátorov.

Používanie iného typu akumulátora môže predstavovať riziko poranenia a požiaru.

c) Ak sa akumulátor nepoužíva, chráňte ho pred kontaktom s kovovými predmetmi, ako sú kancelárske spony, mince, kľúče, kľince, skrutky alebo iné malé kovové predmety, ktoré môžu spôsobiť vzájomné prepojenie koncoviek.

Vzájomné skratovanie koncoviek akumulátora môže mať za následok popálenie alebo požiar.

d) Pri nesprávnych podmienkach používania môže dôjsť k unikaniu kvapaliny z akumulátora. Vyhnite sa kontaktu s touto kvapalinou. V prípade náhodného kontaktu zasiahnuté miesto opláchnite vodou. Ak kvapalina zasiahne oči, opláchnite ich vodou a vyhľadajte lekársku pomoc.

Kvapalina unikajúca z akumulátora môže spôsobiť podráždenie alebo popálenie.

e) Nepoužívajte akumulátor alebo nástroj, ktorý je poškodený alebo upravený.

Poškodené alebo modifikované batérie môžu vykazovať nepredvídateľné správanie, ktoré má za následok požiar, explóziu alebo riziko zranenia.

f) Nevystavujte akumulátor ani nástroj ohňu alebo nadmernej teplote.

Vystavenie ohňu alebo teploty nad 130°C môže spôsobiť výbuch.

g) Dodržujte všetky pokyny na nabíjanie a nenabíjajte akumulátor ani nástroj mimo rozsahu teplôt uvedeného v návode.

Nesprávne nabíjanie alebo nabíjanie pri teplotách mimo určeného rozsahu môže poškodiť batériu a zvýšiť riziko požiaru.

## 6) Servis

a) Servis na svojom elektrickom náradí nechajte vykonávať len kvalifikovaným personálom a pri použití jedine originálnych náhradných dielov.

Tým sa zabezpečí zachovanie bezpečnosti elektrického náradia.

b) Nikdy neopravujte poškodené batérie.

Servis akumulátorov by mal vykonávať iba výrobca alebo autorizovaný poskytovateľ služieb.

## BEZPEČNOSTNÉ OPATRENIA

Zabráňte prístupu detí a nezainteresovaných osôb. Keď náradie nepoužívate, mali by ste ho uložiť mimo dosahu detí a nezainteresovaných osôb.

## BEZPEČNOSTNÉ UPOZORNENIA PRE NOŽNICE NA ŽIVÝ PLOT

a) Nožnice na živý plot nepoužívajte za zlych poveternostných podmienok, najmä ak hrozí nebezpečenstvo blesku. Znížite tak riziko zasiahnutia bleskom.

b) Všetky napájacie káble a káble udržiavajte mimo oblasti rezania. Napájacie káble alebo káble môžu byť skryté v živých plotoch alebo krikoch a čepeľ ich môže náhodne prerezať.

c) Používajte ochranu sluchu. Prímerané ochranné prostriedky znížia riziko straty sluchu.

d) Nožnice na živý plot držte len za izolované povrchy na uchopenie, pretože čepeľ sa môže dostať do kontaktu so skrytými vodičmi. Pri kontakte čepeľ so „živým“ vodičom sa môžu kovové časti nožnic na živý plot dostať pod napätie a mohli by operátorovi spôsobiť zasiahnutie elektrickým prúdom.

e) Uchovávajte všetky časti tela mimo čepele. Neodstraňujte odrezaný materiál ani nedržte rezaný materiál, keď sa čepele pohybujú. Čepele sa aj po vypnutí vypínača naďalej pohybujú. Chvilka nepozornosti počas obsluhy nožnic na živý plot môže viesť k vážnemu zraneniu osôb.

f) Pri odstraňovaní zaseknutého materiálu alebo údržbe nožnic na živý plot sa uistite, že sú všetky vypínače vypnuté a že je batéria vybratá alebo odpojená. Neočakávané spustenie nožnic na živý plot pri odstraňovaní zaseknutého materiálu alebo pri údržbe môže viesť k vážnemu zraneniu osôb.

g) Nožnice na živý plot prenášajte za rukoväť so zastavenou čepeľou a dávajte pozor, aby ste nestlačili žiadny hlavný vypínač. Správne prenášanie nožnic na živý plot zníži riziko neúmyselného spustenia a následného zranenia osôb čepeľami.

h) Pri preprave a skladovaní nožnic na živý plot vždy používajte kryt čepele. Správnu manipuláciu s nožnicami na živý plot sa zníži riziko zranenia osôb čepeľami.



## PREVENTÍVNE OPATRENIA PRE AKUMULÁTOROVÉ NOŽNICE NA ŽIVÝ PLOT

1. Pred začatím práce sa uistite, že sa v pracovnej oblasti nenachádzajú žiadne napájacie káble ani cudzie predmety, ako sú drôtené ploty alebo skryté káble. Čepel by sa mohla dostať do kontaktu s napájacím káblom a mohlo by dôjsť k zásahu elektrickým prúdom, poruchám uzemnenia alebo iným nehodám.
2. Počas používania držte náradie pevne oboma rukami, aby ste sa neporanili. **(Obr. 1-A)**
3. Nepribližujte sa rukami ani inými časťami tela k čepeli, aby nedošlo ku kontaktu, ktorý by mohol spôsobiť poranenie.
4. Skontrolujte, či je čepel' a všetko príslušenstvo správne namontované. Nesprávna montáž môže viesť k uvoľneniu čepele alebo príslušenstva a spôsobiť tak poranenie.
5. Pred začatím práce sa uistite, že čepel' nie je prasknutá, zdeformovaná ani nadmerne opotrebovaná. Čepel' v takomto stave nepoužívajte, pretože by sa mohla zlomiť a spôsobiť poranenie.
6. Náradie nepoužívajte na rezanie drôtov, kovových platní ani iných tvrdých predmetov. Náradie by sa mohlo poškodiť a spôsobiť poranenie.
7. Ak náradie neprecupje normálne a vydáva nezvyčajný hluk, okamžite ho vypnite a nechajte ho skontrolovať a opraviť.
8. Ak náradie spadne alebo narazí na nejaký predmet, skontrolujte, či čepel' a telo nie sú poškodené, prasknuté alebo zdeformované. Používanie poškodenej, zdeformovanej alebo prasknutej čepele by mohlo viesť k poraneniu.
9. Čepel' nerozoberajte. Mohlo by dôjsť k poraneniu.
10. Tento produkt počas prevádzky vibruje. Dlhodobá nepretržitá práca je fyzicky náročná, a preto sa pri práci vyhýbajte nesprávnemu držaniu tela a často oddychujte. Takisto počas krátkodobej práce ihneď prestaňte pracovať a oddychnite si, keď pocítite únavu v prstoch, rukách, ramenách alebo pleciach.
11. Pri manipulácii s čepel'ou si ruky chráňte rukavicami alebo handrou. Neopatrná manipulácia môže viesť k poraneniu.
12. Počas strihania nevystavujte čepel' nadmernému tlaku, pretože by sa mohla poškodiť.
13. Po strihaní je čepel' veľmi horúca. Nedotýkajte sa jej, aby ste sa nepopáliili.
14. Náradie by mal používať operátor, ktorý stojí bezpečne na zemi. Nepoužívajte toto náradie na rebríku alebo nestabilnom mieste.
15. Zapnuté náradie nikdy nenechávajte bez dozoru na stojane ani na podlahe, aby nedošlo k neočakávaným nehodám.
16. Náradie nevystavujte insekticídom ani iným chemikáliám. Takéto chemikálie by mohli spôsobiť praskliny a iné poškodenie.
17. Potiahnutý predný prepínač ani spínač nezaistujte. Ak ho omylom potiahnete, zariadenie môže začať náhle pracovať a spôsobiť poranenie.
18. Výrobok nepoužívajte, ak je zdeformovaný nástroj alebo svorky batérie (držiak batérie).  
Inštalácia batérie môže spôsobiť skrat, ktorý by mohol viesť k emisii dymu alebo k vznieteniu.
19. Svorky nástroja (držiak na batériu) udržiavajte bez kovových pilín a prachu.
  - Pred použitím sa uistite, že v oblasti svoriek sa nenachádzajú kovové piliny a prach.
  - Počas použitia sa snažte zabrániť tomu, aby z nástroja padali na batériu kovové piliny alebo prach.

- Pri prerušení prevádzky alebo po použití nenechávajte nástroj v oblasti, kde by mohol byť vystavený padajúcim kovovým pilinám alebo prachu.  
Ak tak urobíte, môže to spôsobiť skrat, ktorý by mohol viesť k emisii dymu alebo k vznieteniu.

## ĎALŠIE BEZPEČNOSTNÉ VÝSTRAHY

### Ak odstraňujete puzdro čepele VÝSTRAHA

Pred pripojením alebo odobratím puzdra na čepel' vypnite náradie a vyberte z neho batériu.

### UPOZORNENIE

Pri zasúvaní čepele do puzdra na čepel' dávajte pozor, aby ste sa neporanili.

### Ak meníte rýchlosť POZNÁMKA

Aj napriek stlačeniu výberového tlačidla sa dióda LED rozsvieti iba v prípade, ak je v hlavnom tele vložená batéria a potiahnete spínač na hlavnom držadle.

### Počas používania VÝSTRAHA

- Uistite sa, že sa v pracovnej oblasti nenachádzajú žiadne osoby, aby nedošlo k nehodám.
- Pri práci používajte ochranné okuliare, aby vás neporanili konáre a drevené úlomky.
- Náradie nepoužívajte na rezanie drôtov, kovových platní ani iných tvrdých predmetov. Náradie by sa mohlo poškodiť a spôsobiť poranenie.

### UPOZORNENIE

- Pred použitím nožníc na živý plot odrežte pomocou prerezávacích nožníc hrubé konáre.  
Pri používaní nepôsobte na náradie nadmernou silou, aby sa nezlomilo.
- Ak sa čepel' zastaví na príliš ťažkom konári, ihneď náradie zastavte. Nedovoľte, aby sa motor zadrhel, pretože by sa mohol poškodiť.
- Používajte len na strihanie kríkov.

### POZNÁMKA

- Pred začatím a potom každú hodinu namažte čepel' (pomocou oleja na šijacie stroje, minerálneho oleja a pod.). Použite primerané množstvo oleja a zvyšok oleja utrite.
- Pri práci (napríklad počas prestávok) nenechávajte náradie na mieste vystavenom priamemu slnečnému svetlu alebo vysokej teplote. Zabráňte tým správne mu chladeniu a môže dôjsť k poškodeniu.
- Náradie nepoužívajte na prácu, ktorá prekračuje jeho kapacitu. Takáto prevádzka by mohla spôsobiť zablokovanie alebo spomalenie a následné poškodenie motora.
- Náradie nepoužívajte na strihanie trávnikov ani buriny. Tráva alebo burina by sa mohla prilepiť k čepeli.
- Hrubé konáre orežte jemným pritlačením čepele ku konáru.

## BEZPEČNOSTNÉ OPATRENIA PRE BATÉRIU A NABÍJAČKU

1. Batériu nabíjajte pri okolitej teplote od -10°C do 40°C. Teplota, ktorá je nižšia ako -10°C bude viesť k prebitiu, ktoré je nebezpečné. Batériu nesmieme nabíjať pri teplote, ktorá je vyššia ako 40°C.  
Najvhodnejšia teplota na nabíjanie je 20 – 25°C.
2. Nabíjačku nepoužívajte nepretržite.  
Po dokončení nabíjania nechajte nabíjačku pred ďalším nabíjaním batérie približne 15 minút odpočívať.
3. Nedovoľte, aby sa do otvoru na pripojenie nabíjateľnej batérie dostali akékoľvek cudzie telesá.



# Slovenčina

4. Nabíjateľnú batériu alebo nabíjačku nikdy nerozoberajte.
5. Nabíjateľnú batériu nikdy neskratujte.  
Skratovanie batérie bude viesť k vysokému elektrickému prúdu a prehriatiu. Následkom bude spálenie alebo poškodenie batérie.
6. Batériu nehádzte do ohňa.  
Ak sa batéria páli, môže explodovať.
7. Používanie vybité batérie poškodí nabíjačku.
8. Ak je životnosť ďalšieho nabíjania príliš krátka na praktické použitie, odnesť batériu do predajne, v ktorej ste ju zakúpili. Vyčerpanú batériu nelikvidujte.
9. Do ventilačných otvorov na nabíjačke nekladajte žiadne predmety.  
Ak do ventilačných otvorov vložíte kovové predmety alebo horľavé materiály, bude to viesť k nebezpečenstvu poranenia elektrickým prúdom alebo sa poškodí nabíjačka.

11. Ak počas používania, nabíjania alebo skladovania dochádza k unikaniu tekutiny z batérie, ak zacetíte odporný zápach, alebo ak dochádza ku generovaniu tepla, zmene farby, deformáciám alebo k čomukoľvek neštandardnému, batériu okamžite vyberte z náradia alebo z nabíjačky a prestaňte ju používať.
12. Batériu neponárajte ani nedovoľte, aby sa do nej dostali akékoľvek kvapaliny. Vniknutie vodivej kvapaliny, ako je napríklad voda, môže spôsobiť poškodenie, ktoré môže spôsobiť požiar alebo výbuch. Batériu skladujte na chladnom, suchom mieste, mimo výbušných a horľavých predmetov. Musíte sa vyhnúť prostrediam s korozívnymi plynmi.

## UPOZORNENIE

1. Ak sa tekutina unikajúca z batérie dostane do očí, oči si nešúchajte a dôkladne si ich vypláchnite čerstvou čistou vodou, ako je pitná voda z vodovodu a okamžite vyhľadajte lekársku pomoc.  
Ak nevyhľadáte ošetroenie, tekutina môže spôsobiť problémy zraku.
2. Ak sa tekutina dostane na kožu alebo odev, okamžite ich dôkladne umyte alebo očistite čistou vodou, ako je pitná voda z vodovodu.  
Existuje možnosť, že môže dôjsť k podráždeniu pokožky.
3. Ak pri prvotnom používaní akumulátora zistíte výskyt hrdze, odporný zápach, prehrievanie, stratu farby, deformácie a/alebo iné nezrovnalosti, batériu nepoužívajte a vráťte ju predajcovi alebo dodávateľovi.

## VÝSTRAHA

Ak sa do svorky lítiovo-iónovej batérie dostane vodivý cudzí materiál, Batéria môže zoskratovať a spôsobiť požiar.

Pri uskladňovaní lítiovo-iónovej batérie určite dodržiavajte nasledovné pravidlá.

- **Do skladovacej skrinky nekladajte vodivé odrezky, klice ani drôty, ako je napríklad oceľový drôt a medený drôt.**
- **Aby ste predišli zoskratovaniu, vložte batériu do nástroja alebo alebo pri uskladnení pevne založte kryt batérie, až kým nevidíte ventilátor (pozrite si Obr. 2).**

## PREPRAVA TÝKAJÚCA SA LÍTIOVO-ÍONOVÝCH BATÉRIÍ

Pri preprave lítiovo-iónovej batérie dodržiavajte nasledovné opatrenia.

### VÝSTRAHA

Pri organizovaní prepravy ohláste prepravnej spoločnosti, že balenie obsahuje lítiovo-iónovú batériu, informujte ju o výstupnom výkone a postupujte podľa pokynov prepravnej spoločnosti.

- Lítium-iónové batérie, ktoré prekračujú výkon 100 Wh, sú pri transporte označené ako nebezpečný tovar, ktorý vyžaduje špeciálne aplikačné postupy.
- Pri preprave do zahraničia musíte vyhovieť medzinárodným zákonom, pravidlám a predpisom cieľovej krajiny.

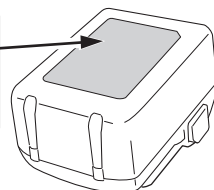
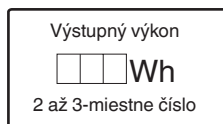

## UPOZORNENIE OHĽADNE LÍTIOVO-ÍONOVÝCH BATÉRIÍ

Kvôli predĺženiu životnosti je lítiovo-iónová batéria vybavená ochrannou funkciou, ktorá preruší výkon.

V nižšie uvedených prípadoch 1 až 3 sa motor počas používania výrobku zastaví dokonca aj vtedy, keď potiahnete vypínač. Nejde o chybu, je to výsledok ochrannej funkcie.

1. Motor sa zastaví, keď sa vybije batéria.  
V takomto prípade ju okamžite nabite.
2. Motor sa môže zastaviť v prípade preťaženia náradia.  
V takomto prípade uvoľnite vypínač náradia a odstráňte príčinu preťaženia. Následne ho budete môcť opäť použiť.
3. Batériový pohon sa môže zastaviť, ak pri preťažení dôjde k prehrievaniu batérie.  
V takomto prípade prestaňte batériu používať a nechajte ju vychladnúť. Následne ho budete môcť opäť použiť.

Okrem toho, berte na zreteľ nasledujúce výstrahy a upozornenia.

### VÝSTRAHA

Aby ste zabránili vytekaniu kvapaliny z batérie, generovaniu tepla, unikaniu dymu, výbuchu a vznieteniu, dodržiavajte nasledujúce bezpečnostné opatrenia.

1. Nedovoľte, aby sa na batérii zachytávali kovové piliny a prach.
- Nedovoľte, aby počas práce padali na batériu kovové piliny a prach.
- Uistite sa, že sa na batérii nenazbierali kovové piliny a prach, ktoré padajú na elektrické náradie počas práce.
- Nepoužívanú batériu neskladujte na mieste s výskytom kovových pilín a prachu.
- Pred uskladnením z batérie odstráňte kovové piliny a prach, ktoré sa mohli na nej zachytiť a neskladujte ju spolu s kovovými súčasťami (skrutky, klice, apod.).
2. Batériu neprepichujte ostrými predmetmi, ako sú napríklad klice, neudierajte po nej kladivom, nestúpajte na ňu, nehádzte ju, ani ju nevystavujte silným fyzickým nárazom.
3. Očividne poškodenú alebo zdeformovanú batériu nepoužívajte.
4. Batériu nepoužívajte s opačnou polaritou.
5. Nepripájajte priamo k elektrickej zásuvke ani k zásuvke zapalovača vo vozidle.
6. Batériu nepoužívajte na iné, ako stanovené účely.
7. Ak sa batéria nenabije ani po uplynutí zadanej doby na nabíjanie, okamžite prestaňte s ďalším nabíjaním.
8. Batériu nevystavujte účinkom vysokých teplôt ani veľkého tlaku, ani ju nekladajte do mikrovlnnej rúry, sušičky alebo vysokotlakovej nádoby.
9. Keď dôjde k unikaniu tekutiny, alebo ak zacetíte odporný zápach, batériu okamžite odnesť mimo ohňa.
10. Batériu nepoužívajte na miestach, kde dochádza ku generovaniu silnej statickej elektriny.

## BEZPEČNOSTNÉ OPATRENIA PRE PRIPOJENIE USB ZARIADENIA (UC18YSL3)

Ak sa vyskytnú neočakávané problémy, údaje na USB zariadení, ktoré je pripojené k tomuto výrobku, sa môžu poškodiť alebo stratiť. Pred použitím tohto výrobku sa vždy uistite, že ste si zálohovali všetky údaje, ktoré sa nachádzajú na USB zariadení.

Vezmite do úvahy, že naša spoločnosť nepreberá žiadnu zodpovednosť za údaje, ktoré sú uložené na USB zariadení, ktoré sa poškodia alebo stratia, ani za žiadne škody, ktoré sa môžu vyskytnúť na pripojenom zariadení.

### VÝSTRAHA

- Pred použitím skontrolujte spojovací USB kábel, či nie je chybný alebo poškodený.  
Používaním chybného alebo poškodeného kábla USB môžete spôsobiť vznik dymu alebo zapálenie.
- Ak výrobok nepoužívate, zakryte USB port gumeným krytom.  
Hromadením prachu atď. v USB porte môže vzniknúť dym alebo zapálenie.

### POZNÁMKA

- Počas USB nabíjania sa môže vyskytnúť príležitostné pozastavenie.
- Ak sa USB zariadenie nenabíja, vyberte USB zariadenie z nabíjačky.  
Nedodržanie toto pokynu nemusí len znížiť životnosť batérie USB zariadenia, ale môže viesť aj k neočakávaným nehodám.
- Niektoré USB zariadenia sa nedajú nabíjať, záleží od typu zariadenia.















## POPIS OČÍSLOVANÝCH POLOŽIEK (Obr. 1 – Obr. 9)

①	Pomocný spínač
②	Pomocná rukoväť
③	Chránič
④	Čepel'
⑤	Spúšť
⑥	Hlavná rukoväť
⑦	Batéria
⑧	Prepínač výberu
⑨	Kontrolka rýchlosti zdvíhu
⑩	Vetracie otvory
⑪	Svorky
⑫	Kryt batérie
⑬	Puzdro čepele
⑭	Spínač kontrolky úrovne nabitia batérie
⑮	Kontrolka úrovne nabitia batérie

## SYMBOLY

### VÝSTRAHA

Nižšie sú zobrazené symboly, ktoré sa v prípade strojného zariadenia používajú. Pred použitím náradia sa oboznámte s významom týchto symbolov.

	CH3656DA / CH3672DA: Akku orezáčka
	Aby sa znížilo riziko zranenia, musí si užívateľ prečítať návod na obsluhu.
	Nevystavujte dažd'u.
	Iba pre krajiny EÚ Elektrické náradie nelikvidujte spolu s domácim odpadom! Aby ste dodržali ustanovenia európskej smernice 2012/19/EÚ o odpadových elektrických a elektronických zariadeniach a jej implementáciu v zmysle národnej legislatívy, je potrebné elektrické náradie po uplynutí jeho doby životnosti separovať a doručiť na environmentálne prijateľné miesto recyklovania.
	Vždy noste ochranu na oči.
	Vždy používajte ochranu sluchu.
	Nepribližujte sa rukami k čepeľi
	Zapnutie
	Vypnutie
	Vyberanie batérie
	Výberové tlačidlo
	1 rozsvietená dióda LED: 1000 min <sup>-1</sup>
	2 rozsvietené diódy LED: 1170 min <sup>-1</sup>
	3 rozsvietené diódy LED: 1330 min <sup>-1</sup>
	4 rozsvietené diódy LED: 1500 min <sup>-1</sup>

## Batéria

	Svieti; Zostávajúca kapacita batérie je nad 75%.
	Svieti; Zostávajúca kapacita batérie je 50% – 75%.
	Svieti; Zostávajúca kapacita batérie je 25% – 50%.
	Svieti; Zostávajúca kapacita batérie je menej ako 25%.
	Bliká; Zostávajúca kapacita batérie je takmer nulová. Čo najskôr dobite batériu.
	Bliká; Prevádzka sa prerušila kvôli vysokej teplote. Výberte batériu z nástroja a nechajte ju úplne vychladnúť.
	Bliká; Prevádzka sa prerušila kvôli zlyhaniu alebo poruche. Problémom môže byť batéria, preto kontaktujte svojho predajcu.

## ŠTANDARDNÉ PRÍSLUŠENSTVO

Okrem hlavnej jednotky (1 jednotka) obsahuje balenie príslušenstvo, ktoré je uvedené na strane 242.

Štandardné príslušenstvo podlieha zmenám bez predchádzajúceho oznámenia.

## POUŽITIE

- Zastrihávanie živých plotov
- Strihanie a prerezávanie záhradných stromov

## TECHNICKÉ PARAMETRE

### 1. Elektrické náradie

Model	CH3656DA	CH3672DA
Napätie	36 V	
Otáčky naprázdno	1000 – 1500 min <sup>-1</sup>	
Veľkosť čepele (šírka strihania)	560 mm	720 mm
Batéria dostupná pre tento nástroj*	Multivoltová batéria	
Hmotnosť**	4,2 kg (S pripojeným BSL36A18X) 4,5 kg (S pripojeným BSL36B18X)	4,4 kg (S pripojeným BSL36A18X) 4,6 kg (S pripojeným BSL36B18X)
Nepretržitý prevádzkový čas (v závislosti od pracovných podmienok)	Približne 62,5 minút	Približne 48 minút

\* Existujúce batérie (série BSL3660/3620/3626, BSL18xx atď.) nemôžete používať s týmto nástrojom.

\*\* V súlade s postupom EPTA 01/2014

### 2. Batéria

Model	BSL36A18X
Napätie	36 V / 18 V (automatické prepínanie*)
Kapacita batérie	2,5 Ah / 5,0 Ah (automatické prepínanie*)
Dostupné bezdrôtové produkty**	Multivoltová séria, 18 V produkt
Dostupná nabíjačka	Posuvná nabíjačka pre lítium-iónové batérie

\* Nástroj sa sám automaticky prepne.

\*\* Podrobnosti nájdete v našom všeobecnom katalógu.

### 3. Nabíjačka

Model	UC18YSL3
Nabíjacie napätie	14,4 V – 18 V
Hmotnosť	0,6 kg

## POZNÁMKA

Vzhľadom na pokračujúci program výskumu a vývoja v spoločnosti HiKOKI si vyhradzuje právo zmien tu uvedených technických parametrov bez predchádzajúceho upozornenia.

## NABÍJANIE







Pred použitím elektrického náradia nabite batériu nasledovne.

### <UC18YSL3>

1. **Napájací kábel nabíjačky pripojte k zásuvke.**  
Po pripojení zástrčky nabíjačky k zásuvke začne blikat kontrolka nabíjania načerveno. (Pozrite **Tabuľku 1**)
2. **Vložte batériu do nabíjačky.**  
Batériu pevne vložte do nabíjačky tak, ako je to zobrazené na **Obr. 3** (na strane 2).
3. **Nabíjanie**  
Pri vkladaní batérie do nabíjačky sa spustí nabíjanie a indikátor nabíjania bude blikáť modrou farbou. Po úplnom nabití batérie začne kontrolka svietiť nazeleno. (Pozrite **Tabuľku 1**)

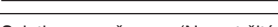
- (1) Význam svetla kontrolky nabíjania  
Významy svetla kontrolky nabíjania sú uvedené v **Tabuľke 1**, a to podľa stavu nabíjačky alebo nabíjateľnej batérie.

Tabuľka 1: Významy kontrolky nabíjania

ZAP/VYP v 0,5-sek. intervaloch (ČERVENÁ) 	Pred nabíjaním *1
Svieti na 0,5 sek. v intervaloch 1 sek. (MODRÁ) 	Nabité na menej ako 50%
Svieti na 1 sek. v intervaloch 0,5 sek. (MODRÁ) 	Nabité na menej ako 80%
Svieti neprerušovane (MODRÁ) 	Nabité na viac ako 80%
Svieti neprerušovane (Nepretržitý zvuk signalizácie: približne 6 sek.) (ZELENÁ) 	Nabíjanie je dokončené
ZAP/VYP v 0,3-sek. intervaloch (ČERVENÁ) 	Prehrievanie v pohotovostnom režime *2
ZAP/VYP v 0,1-sek. intervaloch (Prerušovaný zvuk signalizácie: približne 2 sek.) (PURPUROVOČERVENÁ) 	Nabíjanie nie je možné *3

**POZNÁMKA**

- \*1 Ak červená kontrolka bliká aj po pripojení nabíjačky, skontrolujte, či je batéria úplne vložená.
- \*2 Batéria je prehriata. Nedá sa nabíť.  
Hoci sa nabíjanie spustí po vychladnutí batérie, aj keď zostane na mieste, najlepšie je batériu pred nabíjaním vybrať a nechať ju vychladnúť na dobre vetranom mieste v tieni.
- \*3 Porucha batérie alebo nabíjačky
- Úplne vložte batériu.
  - Skontrolujte, či na držiaku alebo svorkách batérie nie sú uchytené cudzie látky. Ak nenájdete žiadne cudzie predmety, pravdepodobne došlo k poruche batérie alebo nabíjačky. Odnesť ich do autorizovaného servisného strediska.
- Pri nepretržitom používaní nabíjačky na batérie sa nabíjačka na batérie zohreje, čo môže predstavovať príčinu porúch. Po dokončení nabíjania počkajte pred ďalším nabíjaním 5 minút.

- (2) Záležitosti týkajúce sa teplôt a doby nabíjania batérie. (Pozrite **Tabuľku 2**)

Tabuľka 2

Model	UC18YSL3	
Typ batérie	Li-iónová	
Nabíjacie napätie	14,4–18 V	
Teploty, pri ktorých možno batériu nabíjať	0°C–50°C	
Doba nabíjania pre kapacitu batérie pribl. (pri 20°C)	1,5 Ah	15 min
	2,0 Ah	20 min
	2,5 Ah	25 min
	3,0 Ah	20 min (BSL1430C, BSL1830C: 30 min)
	4,0 Ah	26 min (BSL1840M: 40 min)
	5,0 Ah	32 min
Doba nabíjania na dosiahnutie kapacity batérie s viacerými napätiami, približne (pri 20°C)	1,5 Ah (x 2 jednotka)	20 min
	2,5 Ah (x 2 jednotka)	32 min
	4,0 Ah (x 2 jednotka)	52 min
Počet článkov batérie	4–10	
Nabíjacie napätie pre USB	5 V	
Nabíjací prúd pre USB	2 A	
Hmotnosť	0,6 kg	

**POZNÁMKA**

- Doba nabíjania sa môže odlišovať, záleží od okolitej teploty a napätia zdroja napájania.
- Ak nabíjanie trvá dlho
- Nabíjanie trvá dlhšie pri extrémne nízkych teplotách okolia. Batériu nabíjajte na teplom mieste (napríklad vo vnútri).
  - Neblokujte vetracie otvory. V opačnom prípade sa interiér nástroja prehreje, čím sa zníži výkon nabíjačky'
  - Ak chladiaci ventilátor nefunguje, obráťte sa na autorizované servisné centrum HIKOKI a požiadajte o opravu.

- 4. Odpojte napájací kábel nabíjačky zo zásuvky.**  
**5. Nabíjačku pevne uchopte a vyťahnite batériu.**

**POZNÁMKA**

Po použití nezabudnite z nabíjačky vybrať batériu a potom ju odložiť.

**Čo sa týka elektrického výboja v prípade nových batérií, atď.**

Vzhľadom na to, že chemická látka nachádzajúca vo vnútri nových batérií a v batériách, ktoré sa po dlhšiu dobu nepoužívali, nie je aktivovaná, elektrický výboj môže byť po prvom a druhom použití slabý. Je to dočasný jav a optimálny čas potrebný na nabíjanie sa obnoví po opätovnom nabíjaní batérií 2–3 krát.

## Ako predĺžiť životnosť batérií.

- (1) Nabite batérie skôr ako sa úplne vybijú. Ak máte pocit, že výkon náradia slabne, prerušte jeho používanie a batériu náradia znovu nabite. Ak budete náradie aj naďalej používať a vyčerpáte elektrický prúd, batéria sa môže poškodiť a jej životnosť sa tým skráti.
- (2) Vyhybajte sa nabíjaniu pri vysokých teplotách. Nabíjateľná batéria bude horúca ihneď po použití. Ak sa takáto batéria nabíja ihneď po použití, jej vnútorná chemická látka sa poškodí a životnosť batérie sa skráti. Nechajte batériu na chvíľu vychladnúť a až potom ju znovu nabíjajte.

- (2) Brúsny kameň potrite olejom na stroje (bicykle a pod.).
- (3) Pomocou brúsneho kameňa opatrne odstráňte zo zadnej strany hrany čepele akékoľvek výstupky.

### Kedy treba čepeľ naostriť

Závisí to od typu strihaných stromov a frekvencie používania, ale čepeľ sa odporúča ostriť približne raz za rok, aby sa zachovala ostrosť hrany.

### POZNÁMKA

Čepeľ nečistite vodou, aby nezačala hrdzavieť ani sa inak nepoškodila.

### 2. Mazanie čepele

Miazga prilepená k hrane čepele počas strihania zvýši záťaž a rýchlejšie vybijie batériu.

Pomocou oleja na stroje (na bicykle a pod.) namažte čepeľ a utrite ju handričkou. Čepeľ namažte aj po používaní a v prípade, že náradie nebudete dlhšie používať, aby ste zabránili hrdzaveniu. Potom ju zasunite do puzdra na čepeľ.

### 3. Kontrola montážnych skrutiek

Všetky montážne skrutky pravidelne kontrolujte a uistite sa, že sú riadne dotiahnuté. Ak je ktorákoľvek skrutka uvoľnená, okamžite ju dotiahnite. Nedodržanie tohto pokynu môže viesť k vážnemu nebezpečenstvu.

### 4. Údržba motora

Vinutie motora je jasným „srdcom“ elektrického nástroja. Vykonávajte dôkladnú kontrolu vinutia, či nie je poškodené a/alebo zvlhnuté od oleja alebo vody.

### 5. Kontrola svoriek (nástroj a batéria)

Skontrolujte, či sa na svorkách nenazbierali kovové piliny a prach. Príležitostne kontrolujte pred, počas a po prevádzke.

### UPOZORNENIE

Odstráňte všetky kovové piliny alebo prach, ktoré sa mohli nazbierať na svorkách.

Nedodržanie tohto pokynu môže viesť k poruche.

### 6. Čistenie zvonka

Keď sa nožnice na živý plot zašpinia, utrite ich mäkkou suchou handričkou alebo handričkou navlhčenou v mydlovej vode. Nepoužívajte roztoky obsahujúce chlór, benzín ani riedidlo, pretože tieto látky spôsobia zmäknutie plastových častí.

### 7. Preprava náradia

Pred prepravou vyberte z náradia batériu a nasadte puzdro na čepeľ.

Ak ho budete prenášať bez puzdra na čepeľ, čepeľ môže prísť do kontaktu s vaším telom a spôsobiť poranenie.

### 8. Skladovanie

Elektrické náradie a batériu skladujte na miestach s teplotou nižšou ako 40°C a mimo dosahu detí.

### POZNÁMKA

Skladovanie lítiovo-iónových batérií

Pred skladovaním lítiovo-iónových batérií sa presvedčite, že sú úplne nabité.

Dlhodobé skladovanie (3 mesiace alebo viac) batérií s nízkou úrovňou nabitia môže viesť k zhoršeniu výkonu, viditeľnému skráteniu času používania batérií alebo k stavu, že sa batérie rýchlo vybijú.

Viditeľne skrátený čas používania batérií však možno predĺžiť pomocou dvoch až piatich cyklov nabitia a používania batérií až do ich vybitia.

Ak sa čas používania batérie extrémne skráti napriek opakovanému nabíjaniu a používaniu, považujte batérie za úplne vybité a zakúpte nové batérie.

### UPOZORNENIE

V rámci prevádzkovania alebo údržby elektrického náradia je nutné dodržiavať bezpečnostné nariadenia a normy platné v patričnej krajine.

## MONTÁŽ A OBSLUHA

Činnosť	Obrázok	Strana
Vkladanie krytu batérie	2	2
Nabíjanie	3	2
Vyberanie vkladanie batérie	4	2
Zapnutie	5	2
Vypnutie	6	3
Puzdro čepele	7	3
Nastavenie rýchlosti	8	3
Úroveň nabitia batérie	9	3
Ostrenie čepele	10	3
Nabíjanie USB zariadenia z elektrickej zásuvky	11-a	4
Nabíjanie USB zariadenia a batérie z elektrickej zásuvky	11-b	4
Ako nabíjať USB zariadenie	12	4
Po ukončení nabíjania USB zariadenia	13	4
Výber príslušenstva	—	243

## O USB ZARIADENÍ

- Nabíjanie USB zariadenia z elektrickej zásuvky. (Obr. 11-a)
- Nabíjanie USB zariadenia a batérie z elektrickej zásuvky. (Obr. 11-b)
- Ako nabíjať USB zariadenie. (Obr. 12)
- Po ukončení nabíjania USB zariadenia. (Obr. 13)

## ÚDRŽBA A KONTROLA

### VÝSTRAHA

- Pred vykonaním kontroly alebo údržby vypnite náradie a vyberte z neho batériu.
- Čepeľ nerozoberajte. Nedodržanie tohto varovania by mohlo viesť k poraneniu.
- Pri manipulácii s čepeľou si ruky chráňte rukavicami alebo handrou. Nedodržanie tohto varovania by mohlo viesť k poraneniu.

### 1. Ostrenie čepele (Obr. 10)

Posúvaním železného pilníka v smere šípky naostríte čepeľ nahor a potom pomocou brúsneho kameňa upravte jej povrch.

- (1) Používajte jemný železný pilník alebo pilník so strednou hrúbosťou.

**Dôležité upozornenie ohľadne batérií pre elektrické akumulátorové náradie značky HiKOKI**

Vždy používajte jednu nami navrhnutú originálnu batériu. Ak budete používať batérie, ktoré sú iné, ako batérie navrhnuté našou spoločnosťou, alebo ak dôjde k rozobratiu alebo úprave batérie (ako je rozobratie a výmena článkov alebo iných interných dielov), nemôžeme vám zaručiť bezpečnosť a výkon nášho akumulátorového náradia.

**ZÁRUKA**

Garantujeme, že elektrické náradie značky HiKOKI vyhovuje zákonným/národným nariadeniam. Táto záruka sa nevzťahuje na poruchy alebo poškodenia, ktoré sú spôsobené nesprávnym používaním, zlým zaobchádzaním alebo štandardným opotrebovaním a odrením. V prípade reklamácie doručte elektrické náradie v nerozobratom stave spolu so ZÁRUČNÝM LISTOM, ktorý nájdete na konci tohto návodu na obsluhu, do autorizovaného servisného strediska spoločnosti HiKOKI.

**Informácie ohľadne vzduchom prenášaného hluku a vibrácií**

Namerané hodnoty boli stanovené podľa normy EN62841 a deklarované podľa ISO 4871.

Nameraná vážená úroveň hladiny akustického výkonu A:

91 dB (A)

Nameraná vážená úroveň hladiny akustického tlaku A:

83 dB (A)

Odchýlka K: 3 dB (A).

Používajte chrániče sluchu.

Výsledné celkové hodnoty pre vibrácie (suma pre trojosový vektor) stanovené podľa EN62841.

Pri voľnobehu:

$\mathbf{a}_h = 2,2 \text{ m/s}^2$ , Odchýlka K = 1,5  $\text{m/s}^2$

Deklarovaná hodnota vibrácií a deklarovaná hodnota emisií hluku boli namerané v súlade so štandardnou skúšobnou metódou a môže sa použiť na porovnanie jedného náradia s druhým.

Môžu sa použiť aj na predbežné určenie pôsobenia.

**VYSTRAHA**

- Vibrácie a emisia hluku pri skutočnom použití elektrického náradia sa môžu od deklarovanej celkovej hodnoty líšiť v závislosti od spôsobu použitia náradia, najmä od druhu spracovávaného obrobku; a
- Vyznačte bezpečnostné opatrenia s cieľom chrániť obsluhu, ktoré sa zakladajú na odhade expozície v rámci skutočných podmienok používania (berúc do úvahy všetky súčasti prevádzkového cyklu, ako sú doby vypnutia náradia a doby voľnobehu náradia, ktoré sú doplnkom doby spustenia náradia).

**POZNÁMKA**

Vzhľadom na pokračujúci program výskumu a vývoja v spoločnosti HiKOKI si vyhradzuje právo zmien tu uvedených technických parametrov bez predchádzajúceho upozornenia.

## RIEŠENIE PROBLÉMOV

Pokiaľ náradie nefunguje štandardným spôsobom, použite postupy uvedené v tabuľke nižšie. Pokiaľ nedokážete problém odstrániť, poraďte sa s predajcom alebo s autorizovaným servisným strediskom spoločnosti HIKOKI.

### 1. Elektrické náradie

Príznak	Možná príčina	Náprava
Náradie nefunguje.	Žiadna zvyšná kapacita batérie	Nabite batériu.
	Batéria nie je správne vložená.	Vyberte akumulátorovú batériu z priestoru pre batériu v náradí a skontrolujte, či sa tam nenachádzajú cudzie predmety. Takisto skontrolujte, či nie sú zašpinené elektródy batérie. Batériu zatlačajte, kým nezacvakne na miesto.
	Na čepeli sa usadili cudzie predmety.	Ak sa na čepeli nachádzajú cudzie predmety, vyberte batériu a pomocou klieští alebo podobného nástroja ich odstráňte. Dávajte veľký pozor, pretože po odstránení cudzích predmetov môže náradie začať znova pracovať. Pohybu čepele môže zabraňovať aj miazga alebo hrdza. Miazgu alebo hrdzu odstráňte pomocou drôtovej kefy alebo podobného nástroja.
	Náradie sa používalo na ťažkú prácu.	Keď je náradie vystavené nadmernej záťaži, príslušná funkcia vypne motor, aby chránila batériu. Uvoľnite spínač a odstráňte predmety spôsobujúce nadmernú záťaž. V práci môžete pokračovať potiahnutím spínača.
Náradie nestrihá dobre.	Otupila sa čepeľ.	Pomocou drôtovej kefy alebo iného nástroja odstráňte miazgu a hrdzu a pomocou brúsneho kameňa naostríte čepeľ. Ak tieto snahy nevedú k naoštreniu čepele, znamená to, že dosiahla koniec svojej životnosti. Vymeňte čepeľ za novú.
	Čepeľ sa zastavila, pretože ste chceli prepiliť konár, ktorého šírka prekračuje reznú kapacitu čepele. <b>POZNÁMKA</b> Práca, ktorá opakovane spôsobuje zastavenie čepele, nakoniec poškodí motor.	Drevo niektorých záhradných stromov je veľmi tvrdé a môže prekračovať kapacitu náradia, aj keď je jeho šírka v rámci normálnej kapacity. Pred začatím práce odstráňte hrubé konáre pomocou prerezávacích nožníc.
		Prekročenie kapacity náradia môže spôsobiť aj šikmé strihanie, ktoré predlžuje rez. Hrubé konáre orezávajte pod pravým uhlom.
Náradie sa náhle zastavilo	Náradie je preťažené	Zbavte sa problému, ktorý spôsobuje preťaženie.
	Batéria je prehriata.	Nechajte batériu vychladnúť.
Batéria sa nedá nainštalovať	Pokúšate sa nainštalovať inú batériu, ako je určená pre nástroj.	Nainštalujte prosím multivoltovú batériu.



## 2. Nabijačka

Príznak	Možná príčina	Náprava
Indikátor nabíjania rýchlo bliká fialovou farbou a nabíjanie akumulátora sa nezačalo.	Batéria nie je úplne zasunutá.	Batériu vložte pevne.
	Na koncovke batérie alebo v mieste jej pripojenia sa nachádza cudzí predmet.	Odstraňte cudzí predmet.
Bliká červená kontrolka nabíjania a nabíjanie batérie sa nezačalo.	Batéria nie je úplne zasunutá.	Batériu vložte pevne.
	Batéria je prehriata.	Ak sa nechá tak, po znížení teploty batérie sa automaticky začne nabíjať, čo však môže znížiť životnosť batérie. Pred nabíjaním sa odporúča nechať batériu vychladnúť na dostatočne vetranom mieste, mimo priameho slnečného žiarenia.
Doba používania batérie je krátka aj napriek tomu, že je batéria plne nabitá.	Životnosť batérie je vyčerpaná.	Batériu vymeňte za novú.
Batéria sa dlho nabíja.	Teplota batérie, nabíjačky alebo okolitého prostredia je veľmi nízka.	Batériu nabíjajte vo vnútri alebo v inom teplejšom prostredí.
	Ak sa otvory na nabíjačke zakryjú, spôsobí to prehriatie vnútorných komponentov.	Dbajte na to, aby nedošlo k zakrytiu otvorov.
	Ventilátor chladenia nefunguje.	Kontaktujte autorizované servisné stredisko spoločnosti HiKOKI kvôli oprave.
Kontrolka USB napájania sa vypla a USB zariadenie sa nenabíja.	Kapacita batérie sa znížila.	Vymeňte batériu za takú, ktorá zvýšnú kapacitu má.
		Pripojte zástrčku napájania z nabíjačky do elektrickej zásuvky.
Kontrolka USB napájania sa nevypla ani po ukončení nabíjania USB zariadenia.	Kontrolka USB napájania sa rozsvieti nazeleno, čo znamená, že nabíjanie cez USB je možné.	Nejde o poruchu.
Nie je možné sledovať stav nabíjania USB zariadenia, alebo či sa nabíjanie ukončilo.	Ani po ukončení nabíjania sa kontrolka USB napájania nevypla.	Skontrolujte USB zariadenie ktoré sa nabíja, aby ste potvrdili stav nabíjania.
Nabíjanie USB zariadenia sa pozastaví.	Nabíjačka bola zapojená do elektrickej zásuvky, kým USB zariadenie sa nabíjalo za pomoci batérie ako zdroja napájania.	Nejde o poruchu. Nabíjačka pozastaví nabíjanie USB približne na 5 sekúnd, kedy prebieha rozlišovanie medzi zdrojmi napájania.
	Batéria bola zapojená do nabíjačky, kým USB zariadenie sa nabíjalo za pomoci elektrickej zásuvky ako zdroja napájania.	
Nabíjanie USB zariadenia sa pozastaví, ak sa batéria a USB zariadenie nabíjajú naraz.	Batéria je plne nabitá.	Nejde o poruchu. Nabíjačka pozastaví nabíjanie USB približne na 5 sekúnd, pokiaľ skontroluje, či sa nabíjanie batérie úspešne dokončilo.
Nabíjanie USB zariadenia sa nespustí, ak sa batéria a USB zariadenie nabíjajú naraz.	Zvyšná kapacita batérie je veľmi nízka.	Nejde o poruchu. Ak kapacita batérie dosiahne určitú úroveň, USB nabíjanie začne automaticky.

## ПРЕДУПРЕЖДЕНИЯ И ИНСТРУКЦИИ ЗА БЕЗОПАСНОСТ

Обърнете специално внимание на следните изложения.

### ПРЕДУПРЕЖДЕНИЕ

Указва голяма вероятност от сериозно нараняване или загуба на живот, ако инструкциите не бъдат следвани.

### ВНИМАНИЕ

Указва вероятност от сериозно нараняване или щети на оборудването, ако инструкциите не бъдат следвани.

### ЗАБЕЛЕЖКА

Полезна информация за правилното функциониране и използване.

## ОБЩИ МЕРКИ ЗА БЕЗОПАСНОСТ ПРИ ИЗПОЛЗВАНЕ НА ЕЛЕКТРИЧЕСКИ ИНСТРУМЕНТИ

### ⚠ ПРЕДУПРЕЖДЕНИЕ

Прочетете всички предупреждения за безопасност, инструкции, илюстрации и спецификации, предоставени с този електрически инструмент. Неспазването на всички инструкции може да доведе до електрически удар, пожар и/или сериозни наранявания.

Запазете и съхранявайте инструкциите за последващи справки и приложение.

Терминът „електрически инструменти“, използван в предупрежденията за безопасност, се отнася до електрически инструменти, захранвани (с кабел) от мрежата, или такива с батерии (безжични).

#### 1) Безопасност на работното място

- a) Поддържайте работното място подредено и добре осветено.

Неподредени или не добре осветени работни места са предпоставка за инциденти.

- b) Не използвайте електрически инструмент във взривоопасна среда, при наличие на запалими течности, газ или прах.

Електрическите инструменти произвеждат искри, които могат да доведат да възпламеняване.

- c) Не позволявайте достъп на странични лица и деца при работа с електрически инструменти. Невнимание по време на работа може да доведе до загуба на контрол върху процеса.

#### 2) Електрическа безопасност

- a) Щепселите на електрическите инструменти трябва да отговарят на типа на контактите. Никога не правете канвито и да било промени по щепселите. Не използвайте преходни щепсели за включване на заземени електрически инструменти.

Щепсели, по които не са правени модификации и съответстват на контактите намаляват риска от електрически удар.

- b) При работа с електрически инструменти избягвайте контакт на тялото със заземени повърхности като тръби, радиатори и хладилници.

Съществува повишен риск от електрически удар, ако тялото Ви стане част от заземителния контур.

- c) Не излагайте електрическите инструменти на влиянието на влага или дъжд.

Попадането на влага в електрическите инструменти повишава риска от електрически удар.

- d) Не нарушавайте целостта на кабелите. Никога не изключвайте електрическите уреди, като издърпвате от кабела.

Павете кабелите от източници на топлина, от смазочни материали, остри ръбове и подвижни компоненти.

Наранени или преплетени кабели повишават риска от електрически удар.

- e) Ногато използвате електрически уред на открито, използвайте удължител, подходящ за външни условия на работа.

Използвайте кабел, подходящ за външни условия, който намалява риска от електрически удар.

- f) Ако е наложително използването на електрически инструмент във влажни условия, използвайте уреди с диференциална защита (RCD) срещу утечка.

Използването на диференциална защита намалява риска от електрически удар.

#### 3) Лична безопасност

- a) Бъдете бдителни, внимавайте в действията си и използвайте разумно електрическите инструменти.

Не използвайте електрически инструмент, когато сте изморени, или под влиянието на лекарствени средства, алкохол или опиати.

Всяко невнимание при работа с електрически инструменти може да доведе до сериозни наранявания.

- b) Използвайте лични предпазни средства. Винаги носете защитни очила или маска.

Защитните средства, като прахозащитна маска, защитни обувки с устойчива на плъгане подметка, каска, или антифони, използвани според условията на работа, ще намалят опасността от нараняване.

- c) Предотвратяване на случайно включване. Уверете се, че бутонът за старт на уреда е в изключено положение, преди да свържете електрическия инструмент към източник на захранване и/или батерия, както и преди да го вземете или пренасяте.

Пренасянето на инструменти с пръст на старт бутон, или на превключвателя на захранването, носи опасност от инциденти.

- d) Отстранете всички работни приставки, преди да включите уреда към захранването.

Гаечен ключ или инструмент, забравен в ротационни компоненти на електрическия инструмент, може да доведе до нараняване.

- e) Не се пресягайте. През цялото време трябва да имате стабилна опора и да поддържате баланс на тялото.

Това осигурява по-добър контрол върху електрическите инструменти при неочаквани ситуации.

- f) Носете подходящо облекло. Не носете преналено широки дрехи или бижута. Дръжте косата и дрехите си далеч от движещите се части.

Широките дрехи, бижута и дълга коса могат да бъдат захванати от подвижните компоненти.

- g) Ако са осигурени устройства за присъединяване към прахоуловителни инсталации, уверете се, че са правилно присъединени.  
*Използването на прахоуловители и циклони може да намали свързаните със замърсяването рискове.*
- h) Не позволявайте опитността ви, придобита от често използване на инструменти, да ви създаде самочувствие, заради което да игнорирате принципите на безопасност при работа с инструменти.  
*Невнимателно действие може да доведе до тежки наранявания в рамките на части от секундата.*
- 4) Експлоатация и поддръжка на електрически инструменти
- a) Не насилвайте електрическите инструменти. Използвайте подходящ електрически инструмент за съответните цели.  
*Подходящият електрически инструмент осигурява безопасното и по-добро извършване на работните дейности при предвидените номинални параметри.*
- b) Не използвайте електрическия инструмент, ако не може да бъде включен или изключен от съответния старт бутон или превключвател.  
*Всени електрически инструмент, който не може да се контролира от превключвателя, е опасен и подлежи на ремонт.*
- c) Изключете щепсела на инструмента от източника на захранване и/или извадете батерийния панел от инструмента, ако той позволява сваляне, преди да извършвате настройки, при смяна на приставки или при съхранение.  
*Тези предпазни мерки намаляват риска от случайно и нежелано включване на електрическия инструмент.*
- d) Съхранявайте неизползваните електрически инструменти далеч от достъп на деца и не позволявайте на лица, непознати с начина на работа с инструментите и тези инструкции, да работят с тях.  
*Електрическите инструменти представляват опасност в ръцете на неопитни лица.*
- e) Поддържайте електроинструментите и аксесоарите. Проверявайте центровната и закрепването на подвижните части, проверявайте за повредени части, които могат да се отразят на работата на електрическите инструменти. Ако установите повреда, отстранете ги преди да използвате електрическите инструменти.  
*Много злополуки се дължат на лоша поддръжка на електрическите инструменти.*
- f) Поддържайте ренещите инструменти заточени и чисти.  
*Правилно поддържаните режещи инструменти, с наточени режещи елементи, се управляват и контролират по-лесно.*
- g) Използвайте електрически инструменти, приставки и аксесоари, и т.н., съгласно тези инструкции, като вземете предвид работните условия и вида работи, които ще се извършват.  
*Използване на електрическите инструменти за работи, различни от тези, за които са предвидени, може да доведе до повишен риск от опасни ситуации.*
- h) Пазете ръкохватките и повърхностите за захващане сухи, чисти, без масло и грес.  
*Хлъзгавите ръкохватки и повърхности за захващане не позволяват безопасната работа и управление на инструмента в неочаквани ситуации.*
- 5) Експлоатация и поддръжка на електрически инструменти захранвани от батерии
- a) Заредете уредите само със зарядните устройства, посочени от производителя.  
*Зарядно устройство, подходящо за един тип батерии, може да създаде риск от пожар при използване за друг тип батерии.*
- b) Използвайте електрическите инструменти само с определения за тях тип батерии.  
*Използването на друг тип батерии създава риск от нараняване и пожар.*
- c) Когато не използвате батериите, те трябва да се съхраняват далеч от други метални предмети като кламери, монети, ключове, гвоздеи, винтове или други малки метални предмети, които могат да осъществят контакт между клемите им.  
*Контакт между клемите на батериите може да доведе до искри или пожар.*
- d) При неподходящи условия на съхранение, батериите могат да изтукат; избягвайте контакт. Ако случайно влезете в контакт с електролитната течност, изплакнете обилно с вода. Ако попадне електролит в очите, изплакнете обилно и потърсете медицинска помощ.  
*Електролитът на батериите може да причини възпаление или изгаряния.*
- e) Не използвайте батерия или инструмент, които са повредени или модифицирани.  
*Повредените или модифицирани батерии могат да имат непредвидимо поведение, което да доведе до пожар, експлозия или риск от нараняване.*
- f) Не излагайте батерията или инструмента на огън или на преналяно висока температура.  
*Излагането на огън или на температура над 130°C може да предизвика експлозия.*
- g) Следвайте всички инструкции за зареждане и не зареждайте батерията или инструмента извън температурния диапазон, указан в инструкциите.  
*Неправилното зареждане или зареждане при температури извън определения диапазон може да повреди батерията и да увеличи риска от пожар.*
- 6) Обслужване
- a) Обслужването на електрическите инструменти трябва да се извършва само от квалифицирани сервизни работници, при използване на оригинални резервни части.  
*Това ще гарантира безопасността при работа с електрическите инструменти.*
- b) Никога не обслужвайте повредени батерии.  
*Обслужването на батериите трябва да се извършва само от производителя или от оторизираните доставчици на услуги.*

**ВНИМАНИЕ**

Не допускайте в зоната на работа деца и възрастни хора.

Когато не използвате електрическите инструменти, съхранявайте ги далеч от достъп на деца и възрастни хора.

## БЕЗОПАСНОСТ ПРИ РАБОТА С ХРАСТОРЕЗ

- a) **Храсторезът не трябва да се използва при лоши метеорологични условия, особено когато е налице риск от мълния.** Това намалява риска от удар от мълния.
  - b) **Пазете всички захранващи кабели и други кабели далеч от зоната на рязане.** Захранващите кабели или кабелите може да са скрити в живите плети или храстите и да бъдат случайно срязани от острието.
  - c) **Носете защита за ушите.** Подходящото защитно оборудване намалява риска от загуба на слуха.
  - d) **Дръжте храстореза само за изолираните ръкохватки, тъй като острието може да влезе в контакт със скрити проводници.** Контактът на приставките и крепежните елементи с проводници под напрежение, може да доведе до протичане на ток през електрическия инструмент и токов удар.
  - e) **Пазете всички части на тялото си от острието на храстореза. Не махайте отрязан материал и не дръжте материал, който трябва да бъде отрязан, когато ножовете се движат.** Остриетата продължават да се движат, след като превключвателят е изключен. Всяко невнимание при работа с храстореза може да доведе до сериозни наранявания на хора.
  - f) **При почистване на заседнал материал или обслужване на храстореза се уверете, че всички превключватели на захранването са изключени и батерията е свалена или разкачена.** Неочакваното задействане на храстореза по време на почистване на задръстен материал или обслужване може да доведе до сериозни наранявания.
  - g) **Носете храстореза при ръкохватката, когато острието е спряло и внимавайте да не работите с превключвателя на захранването.** Правилното пренасяне на храстореза ще намали риска от неволно пускане в експлоатация и нараняване от остриетата.
  - h) **Когато транспортирате или съхранявате храстореза, винаги използвайте напана на острието.** Правилното боравене с храстореза ще намали възможните наранявания на хора от остриетата.
6. Не използвайте инструмента за рязане на проводници, метални пластини или други твърди предмети. Инструментът може да се повреди и да причини нараняване.
  7. Ако инструментът не работи нормално и издава странен шум, изключете го незабавно и го дайте за проверка и ремонт.
  8. Ако инструментът падне или удари някакъв предмет, проверете ножа и калъфа повреди, пукнатини и деформация. Използване на повреден, деформиран или напукан нож може да доведе до нараняване.
  9. Не разглобявайте ножа. Това може да доведе до нараняване.
  10. Този продукт генерира вибрации по време на работа. Това прави дългата непрекъсната работа изморителна, така че избягвайте лоша работна стойка и правете чести почивки. Освен това, по време на къси периоди на работа, спрете работа незабавно и направете почивка, когато почувствате умора в пръстите, ръцете или раменете.
  11. Използвайте ръкавици или дрехи, за да предпазвате ръцете си при работа с ножа. Безотговорното боравене може да доведе до нараняване.
  12. Не подлагайте ножа на прекомерен натиск по време на рязане, тъй като острието може да се повреди.
  13. Ножът е извънредно горещ след рязане. Не го докосвайте, за да предотвратите наранявания от изгаряне.
  14. Инструментът трябва да се използва от оператор, който стои стабилно на земята. Не използвайте инструмента на стълба или на нестабилно място.
  15. За да предотвратите непредвидени инциденти, никога не оставяйте инструмента да работи без наблюдение – на стойка или на пода.
  16. Не третирайте инструмента с инсектициди или други химикали. Такива химикали може да причинят пукнатини и други повреди.
  17. Не блокирайте предния ключ или пусковия ключ в издърпано положение.  
Ако го издърпате по погрешка, устройството може да се включи внезапно и да причини нараняване.
  18. Не използвайте продукта, ако уредът или клемите на батерията (за монтаж на батерията) са деформирани.  
Поставянето на батерията може да причини късо съединение, което може да доведе до поява на дим или запалване.
  19. Поддържайте клемите на инструмента (за монтаж на батерията) чисти от пръст и прах.

## ПРЕДПАЗНИ МЕРКИ ЗА БЕЗЖИЧНИЯ ХРАСТОРЕЗ

1. Преди да започнете работа, се уверете, че няма електрически кабели или чужди предмети, като например огради или скрити проводници в зоната на работа. Острието може да влезе в контакт с електрическия кабел, което да доведе до електрически удар, повреди по земята и други злополуки.
2. По време на употреба дръжте инструмента здраво с две ръце, за да избегнете нараняване. (Фиг. 1-А)
3. Дръжте ръцете си и всички части от тялото далеч от ножа, за да предотвратите контакт, който може да доведе до нараняване.
4. Уверете се, че ножът и всички аксесоари са правилно монтирани. Неправилният монтаж може да причини разхлабване на ножа или аксесоарите, което да доведе до нараняване.
5. Уверете се, че ножът не е напукан, деформиран или прекалено износен, преди да започнете работа. Не използвайте нож в такова състояние, тъй като той може да се счупи и да причини нараняване.

## ДОПЪЛНИТЕЛНИ ПРЕДУПРЕЖДЕНИЯ ЗА БЕЗОПАСНОСТ

### При сваляне на калъфа на ножа ПРЕДУПРЕЖДЕНИЕ

Преди да поставите или свалите калъфа на ножа, трябва да завъртите инструмента и да извадите батерията от инструмента.

### ВНИМАНИЕ

За да предотвратите нараняване, внимавайте, когато поставяте ножа в калъфа на ножа.

### При смяна на скоростта ЗАБЕЛЕЖКА

Батерията трябва да бъде монтирана към основното тяло, а спусъкът на главната ръкохватка трябва да е издърпан, защото иначе светодиодът няма да свети, дори и бутонът на селектора да е натиснат.

### По време на употреба ПРЕДУПРЕЖДЕНИЕ

- За да не се допуснат злополуки, не трябва да има хора в зоната на работа.
- Носете предпазни очила по време на работа, за да предотвратите наранявания от клонки и дървени стружки.
- Не използвайте инструмента за рязане на проводници, метални пластини или други твърди предмети. Инструментът може да се повреди и да причини нараняване.

### ВНИМАНИЕ

- Използвайте ножици за подкастриране, за да отрежете дебелите клони, преди да използвате храстореза. Не прилагайте сила върху инструмента, за да не се счупи.
- Спрете инструмента незабавно, ако ножът заседне в твърде дебел клон. Не позволявайте заклинване на мотора, защото така той може да се повреди.
- Използвайте го само за рязане на храсти.

### ЗАБЕЛЕЖКА

- Смазвайте (с използване на масло за шевна машина, минерално масло и др.) ножа, преди да започнете, а след това – на всеки час. Използвайте подходящо количество масло и избърсвайте излишното масло.
- По време на работа (например при почивки) не оставяйте инструмента на място, изложено на пряка слънчева светлина или при висока температура. Това ще попречи на нормалното охлаждане и може да причини повреда.
- Не използвайте инструмента за извършване на работа, която превишава показателите му. Такава работа може да доведе до блокиране на мотора или намаляване на скоростта и да го повреди.
- Не използвайте инструмента за косене на ливади или плевели. Тревата или плевелите може да заседнат в ножа.
- Режете дебели клони, като натискате внимателно с ножовете върху клона.

## ПРЕДПАЗНИ МЕРКИ ЗА БАТЕРИЯТА И ЗАРЯДНОТО УСТРОЙСТВО

1. Винаги зареждайте батерията при околна температура от -10–40°C. Ако температурата е по-ниска от -10°C, това ще доведе до презареждане, което е опасно. Батерията не може да бъде зареждана при температури над 40°C. Най-подходящата температура за зареждане е 20–25°C.
2. Не използвайте зарядното устройство непрекъснато. Когато едно зареждане приключи, оставете зарядното устройство за около 15 минути преди следващото зареждане на батерия.
3. Не допускате навлизането на чужди тела в отвора за свързване на акумулаторни батерии.
4. Никога не разглобявайте акумулаторните батерии или зарядното устройство.
5. Никога не давайте на късо акумулаторните батерии. Късо съединение може да причини голям електрически ток и прегряване. Това може да доведе до повреда на батерията.
6. Не изхвърляйте батерия в огън. Ако батерията изгори, тя може да експлодира.
7. Използването на изтощена батерия ще повреди зарядното устройство.
8. Върнете батерията в магазина, от който е закупена, веднага след като цикъла на живот на батерията стане прекалено къс, за да се използва. Не изхвърляйте изтощени батерии.
9. Не поставяйте предмети във вентилационните отвори на зарядното устройство. Вкарването на метални или запалими предмети във вентилационните отвори ще доведе до опасност от електрически удар или ще повреди зарядното устройство.

## ВНИМАНИЕ ЗА ЛИТИЕВО-ЙОННАТА БАТЕРИЯ

За да удължите живота на литиево-йонната батерия, тя има защитна функция за прекъсване на подаването на заряд.

В случаите 1 до 3, описани по-долу, когато използвате това изделие, дори при натискане на спусъка, моторът може да спре. Това не е в следствие на повреда, а на защитна функция.

1. Когато разрядът на батерията намалее значително, моторът спира. В такъв случай, заредете батерията незабавно.
2. Ако инструментът е бил претоварен, моторът може да спре. В този случай, освободете спусъка и отстранете причината за претоварване. След това може да използвате уреда отново.
3. Ако батерията е прегряла при претоварване, тя може да откаже да работи. В този случай, спрете използването ѝ, и я оставете да се охлади. След това може да използвате уреда отново.

Освен това, моля, спазвайте следните предупреждения.

### ПРЕДУПРЕЖДЕНИЕ

За да предотвратите разреждане на батерията, загряване, поява на дим, запалване и експлозия, уверете се, че спазвате указанията за безопасност.

1. Уверете се, че по батерията не се натрупват прах и стружки.
- Уверете се, че по батерията не се натрупват прах и стружки по време на работа.
- Уверете се, че прах и стружки не се натрупват върху батерията по време на работа.

## Български

- Не съхранявайте неизползваните батерии в места, където са изложени на въздействието на прах и стружки.
- При съхранение на батерия, отстранете евентуално натрупани стружки и прах, като не трябва да се съхранява заедно с метални предмети (болтове, гвоздеи и др.).
- 2. Пазете батерията от пробиване с остри предмети като гвоздеи, от удар с чук, настъпване, или от силен физически удар.
- 3. Не използвайте видимо повредена или деформирана батерия.
- 4. Не използвайте батерията с обратен поларитет.
- 5. Не свързвайте батерията директно към електрически източници, или към куплунга на запалката в лека кола.
- 6. Не използвайте батерията за цели, различни от предназначението ѝ.
- 7. Ако батерията не може да се зареди напълно, дори след като изтече препоръчвания период от време, незабавно прекратете последващи опити за зареждане.
- 8. Не излагайте батерията на високи температури или налягане, не поставяйте в микровълнова фурна, сушилня или контейнери под високо налягане.
- 9. При установяване на теч или неприятна миризма от батерията, не излагайте на въздействието на силна топлина или открити пламъци.
- 10. Не използвайте батерията в мета, където се генерира силно статично електричество.
- 11. Ако батерията тече, има неприятна миризма, загрява или се обезцвети и деформира или ако се появят необичайни признаци при употреба, презареждане и съхранение, незабавно я отстранете от оборудването или зарядното и не я използвайте.
- 12. Не потапяйте батерията и не позволявайте навлизането на течности в нея. Проникването на проводими течности като например вода, може да доведе до повреда и да причини пожар или експлозия. Съхранявайте батерията на хладно и сухо място, далеч от горими и леснозапалими материали. Избягвайте атмосфери с корозивни газове.

### ВНИМАНИЕ

1. Ако електролит от батерията попадне в очите, не ги търкайте, а изплакнете обилно с чиста, напр. чешмяна, вода и потърсете незабавно лекарска помощ.  
Ако не се вземат мерки, електролитът може да причини очни проблеми.
2. Ако електролит от батерията попадне върху кожата или дрехите, незабавно измийте с чиста, напр. чешмяна, вода.  
Възможно е електролитът да причини кожно възпаление.
3. Ако при първото използване на батерията забележите ръжда, неприятен мирис, прегряване, обезцветяване, деформиране и/или други нередности, не я използвайте и я върнете на доставчика или търговеца, от който сте я закупили.

### ПРЕДУПРЕЖДЕНИЕ

- Ако електропроводимо чуждо тяло влезе в контакт с клемите на литиево-йонната батерия, има опасност от късо съединение и пожар. Моля, спазвайте следното при съхранение на батерията.
- **Не слагайте електропроводими предмети, като пирони, стоманена, медна или друга тел, в кутията за съхранение.**
  - **Или поставете батерията в уреда, или я**

**съхранявайте, като натиснете капана на батерията, така че вентилационните отвори да бъдат закрити, за да се предотврати късо съединение (вж. фиг. 2).**

## ОТНОСНО ТРАНСПОРТА НА ЛИТИЕВО-ЙОННА БАТЕРИЯ

При транспортиране на литиево-йонна батерия, моля спазвайте следните предпазни мерки.

### ПРЕДУПРЕЖДЕНИЕ

Уведомете транспортната компания, че пратката съдържа литиево-йонна батерия, информирайте компанията за нейната изходна мощност и спазвайте инструкциите на транспортната компания, когато уреждате транспорта.

- Литиево-йонните батерии, които надвишават изходна мощност от 100 Wh, се считат за транспортна категория Опасни стоки и изискват прилагането на специални процедури.
- За транспортиране в чужбина трябва да спазите международните закони и правила и разпоредби на страната, до която се транспортират.

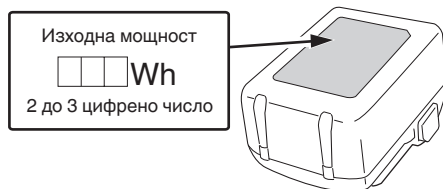

## ПРЕДПАЗНИ МЕРКИ ЗА СВЪРЗВАНЕ НА USB УСТРОЙСТВО (UC18YSL3)

При възникване на неочакван проблем, данните в USB устройство, свързано към този продукт, могат да бъдат повредени или загубени. Винаги осигурявайте резервно копие на всички данни, съдържащи се в USB устройството, преди използването на този продукт.

Моля, имайте предвид, че нашата компания не носи отговорност за данните, съхранени в USB устройство, които са повредени или загубени, нито за повреда, която може да възникне в него.

### ПРЕДУПРЕЖДЕНИЕ

- Преди употреба проверете свързващия USB кабел за дефекти или повреди.  
Използването на дефектен или повреден USB кабел може да доведе до появата на дим или да причини запалване.
- Когато продуктът не се използва, поставете гумения капак върху USB порта.  
Натрупването на прах и други отпадъци в USB порта може да доведе до появата на дим или да причини запалване.

### ЗАБЕЛЕЖНА

- Възможно е USB зареждането да прекъсва на моменти.
- Извадете USB устройството от зарядното, когато не се зарежда.  
В противен случай животът на батерията на USB устройството може да се скъси, както и да се стигне до неочаквани инциденти.
- Возможно е да не можете да заредите някои USB устройства, в зависимост от типа устройство.



## ОПИСАНИЕ НА НОМЕРИРАНИТЕ ЕЛЕМЕНТИ (Фиг. 1 – Фиг. 9)

①	Спомагателен ключ
②	Спомагателна ръкохватка
③	Протектор
④	Нож
⑤	Задвижващ елемент
⑥	Основна ръкохватка
⑦	Батерия
⑧	Превключвател на селектора
⑨	Светоиндикатор за скорост на хода
⑩	Вентилационни отвори
⑪	Клеми
⑫	Капак на батерията
⑬	Калъф на ножа
⑭	Превключвател на индикатора за батерията
⑮	Лампа на индикатор за нивото на батерията

	Включване
	Изключване
	Изваждане на батерията
	Селекторен бутон
	1 светодиод свети: 1000 мин.-1
	2 светодиода светят: 1170 мин.-1
	3 светодиода светят: 1330 мин.-1
	4 светодиода светят: 1500 мин.-1

### Батерия

	Свети; Остават над 75% от заряда на батерията
	Свети; От заряда на батерията остават 50% – 75%.
	Свети; От заряда на батерията остават 25% – 50%.
	Свети; От заряда на батерията остават по-малко от 25%
	Мига; Батерията е почти изцяло разредена. Заредете батерията при първа възможност.
	Мига; Отдаването на мощност е спряно поради високата температура. Извадете батерията от инструмента и я оставете да се охлади напълно.
	Мига; Отдаването на мощност е спряно поради повреда или неизправност. Проблемът може да бъде батерията, така че моля свържете се с търговския си представител.

## СИМВОЛИ

### ПРЕДУПРЕЖДЕНИЕ

Използвани са следните символи за машината. Уверете се, че разбирате значението им, преди да използвате уреда.

	CH3656DA / CH3672DA: Безжичен хросторез
	За да намали риска от наранявания, потребителят трябва да прочете ръководството за работа.
	Не излагайте на дъжд.
	Само за страни от ЕС Не изхвърляйте електрически инструменти заедно с битовите отпадъци! Във връзка с разпоредбите на Европейска директива 2012/19/ЕС за електрическите и електронни уреди и нейното приложение съгласно националните законодателства, електрически уреди, които излизат от употреба, трябва да се събират отделно и предават в специализирани пунктове за рециклиране.
	Винаги носете защитни очила или маска.
	Винаги носете антифони.
	Дръжте ръцете си далеч от острието

## СТАНДАРТНИ АКСЕСОАРИ

В допълнение към основния комплект (1 комплект) са предоставени и аксесоарите и приставките, изброени на стр. 242.

Стандартните аксесоари подлежат на промяна без предупреждение.

## ПРИЛОЖЕНИЯ

- Fino подрязване на храсти
- Подрязване и подкастриране на градински дървета



## СПЕЦИФИКАЦИИ

### 1. Електрически инструмент

Модел	CH3656DA	CH3672DA
Напрежение	36 V	
Скорост на празен ход	1000 – 1500 мин <sup>-1</sup>	
Размер на ножа (ширина на рязане)	560 мм	720 мм
Батерията е налична за този инструмент*	Мултиволтова батерия	
Тегло**	4,2 kg (С приложен BSL36A18X) 4,5 kg (С приложен BSL36B18X)	4,4 kg (С приложен BSL36A18X) 4,6 kg (С приложен BSL36B18X)
Непрекъснато време на работа (в зависимост от работните условия)	Прибл. 62,5 минути	Прибл. 48 минути

\* Съществуващите батерии (BSL3660/3620/3626, серии BSL18xx и т.н.) не могат да се използват с този инструмент.

\*\* Съгласно ЕРТА-процедура 01/2014

### 2. Батерия

Модел	BSL36A18X
Напрежение	36 V / 18 V (Автоматично превключване*)
Капацитет на батерията	2,5 Ah / 5,0 Ah (Автоматично превключване*)
Налични безжични продукти**	Мултиволтови серии, 18 V продукт
Налично зарядно устройство	Плъзгащо зарядно устройство за литиево-йонни батерии

\* Самият инструмент автоматично ще превключи.

\*\* Моля, вижте нашия общ каталог за подробности.

### 3. Зарядно устройство

Модел	UC18YSL3
Напрежение при зареждане	14,4 V – 18 V
Тегло	0,6 кг

### ЗАБЕЛЕЖКА

Благодарение на непрекъснатата програма на NiKOKI за проучване и разработване, спецификациите, посочени тук, подлежат на промяна без предизвестие.

## ЗАРЕЖДАНЕ

Преди да използвате електрическият инструмент, заредете батерията както следва.

#### <UC18YSL3>

#### 1. Свържете кабела на зарядното устройство към контакт.

След като свържете щепсела на зарядното устройство към контакта, светоиндикаторът за заряд ще започне да мига в червено. (Вижте Таблица 1)

#### 2. Поставете батерията в зарядното устройство.

Вкарайте батерията плътно в зарядното устройство, както е показано на Фиг. 3 (на страница 2).







### 3. Зареждане

Когато поставите батерия в зарядното устройство, зареждането ще започне и индикаторът за зареждане ще мига в синьо.

Когато батерията се зареди напълно, светоиндикаторът за заряд ще свети в зелено. (Вижте Таблица 1)

- (1) Индикации на светоиндикатора за заряд  
Индикациите на светоиндикатора за заряд, отразяващи състоянието на зарядното устройство или акумулаторната батерия, са показани в Таблица 1.

Таблица 1: Индикации на светоиндикатора за заряд

ВКЛ./ИЗКЛ. на интервали от 0,5 сек. (ЧЕРВЕНО) 	Преди зареждане *1
Светва за 0,5 сек. на интервали от 1 сек. (СИНЬО) 	Заредено с по-малко от 50%
Светва за 1 сек. на интервали от 0,5 сек. (СИНЬО) 	Заредено с по-малко от 80%
Свети непрекъснато (СИНЬО) 	Заредено с повече от 80%
Свети непрекъснато (Продължителен звук на зумер: около 6 сек.) (ЗЕЛЕНО) 	Завършено зареждане
ВКЛ./ИЗКЛ. на интервали от 0,3 сек. (ЧЕРВЕНО) 	Режим готовност поради прегряване *2
ВКЛ./ИЗКЛ. на интервали от 0,1 сек. (Прекъсващ звук на зумер: около 2 сек.) (ЛИЛАВО) 	Невъзможно зареждане *3

**ЗАБЕЛЕЖКА**

- \*1 Ако червената лампа продължава да мига дори след като зарядното устройство е включено, проверете дали батерията е вкарана докрай.
  - \*2 Прегряла батерия. Зареждането не е възможно. Въпреки че зареждането ще започне, след като батерията се охлади, дори когато е оставена на място, най-добрата практика е тя да се извади и да се охлади на сенчесто и добре проветриво място преди зареждане.
  - \*3 Повреда в зарядното устройство
    - Поставете батерията докрай.
    - Проверете дали няма залепнали чужди тела по стойката на батерията или клемите. Ако няма чужди тела, вероятно батерията или зарядното устройство са повредени. Занесете ги в оторизиран сервизен център.
- Когато зарядното устройство се използва непрекъснато, може да загрее и да стане причина за отказ или повреда. След като завърши зареждането, оставете в покой зарядното устройство за 5 минути.

- (2) Относно температурата и времето за зареждане на батерията (Вижте **Таблица 2**)

**Таблица 2**

Модел	UC18YSL3	
Вид батерия	Литиево-йонна	
Напрежение при зареждане	14,4–18 V	
Температури, при които батерията може да бъде заредена	0°C–50°C	
Време за зареждане на капацитета на батерия, приблизително (при 20°C)	1,5 Ah	15 мин
	2,0 Ah	20 мин
	2,5 Ah	25 мин
	3,0 Ah	20 мин (BSL1430C, BSL1830C: 30 мин)
	4,0 Ah	26 мин (BSL1840M: 40 мин)
	5,0 Ah	32 мин
Време за зареждане за капацитета на батерия, приблизително (при 20°C)	1,5 Ah (× 2 тяло)	20 мин
	2,5 Ah (× 2 тяло)	32 мин
	4,0 Ah (× 2 тяло)	52 мин
Брой клетки на батерията	4–10	
Напрежение при зареждане за USB	5 V	
Заряден ток за USB	2 A	
Тегло	0,6 кг	

**ЗАБЕЛЕЖКА**

- Времето за зареждане може да варира според околната температура и източника на напрежение.
  - Ако зареждането отнеме дълго време
    - Зареждането ще отнеме по-дълго време при изключително ниски външни температури. Зареждайте батерията на топло място (например на закрито).
    - Не закривайте въздушните отвори. В противен случай вътрешната част ще прегрее, което ще намали ефективността на зарядното устройство.
    - Ако охлаждащият вентилатор не работи, свържете се с оторизиран сервизен център на HiKOKI за ремонт.
- 4. Изключете захранващия кабел на зарядното от мрежата.**
- 5. Хванете добре зарядното устройство и издърпайте батерията.**

**ЗАБЕЛЕЖКА**

Уверете се, че сте извадили батерията от зарядното устройство след употреба и я запазете.

**Относно електрическите разряди при нови батерии и т.н.**

Тъй като вътрешният химически състав на новите батерии или батерии, които не са били ползвани дълго време, не е активиран, електрическият разряд може да е нисък при първа и втора употреба. Това е временно явление и нормалното време за зареждане ще бъде възстановено, като презаредите батериите 2–3 пъти.

**Как да удължите работата на батериите.**

- (1) Презареждайте батериите, преди да се изтопят напълно. Когато усетите, че мощността на уреда намалява, спрете употреба и заредете батерията. Ако продължите работа с уреда и изхабите електрическия ток, батерията може да се повреди и животът ѝ ще бъде по-кратък.
- (2) Избягвайте презареждане при високи температури. Зареждаемата батерия ще бъде гореща веднага след употреба. Ако в това състояние батерията се презареди веднага след употреба, вътрешният ѝ химически състав ще се влоши и животът на батерията ще се скъси. Оставете батерията и я заредете, след като е изстинала за известно време.

**МОНТАЖ И ЕКСПЛОАТАЦИЯ**

Действие	Фигура	Страница
Поставяне на капака на батерията	2	2
Зареждане	3	2
Отстраняване и поставяне на батерия	4	2
Включване	5	2
Изключване	6	3
Калъф на ножа	7	3
Регулиране на скоростта	8	3
Ниво на батерията	9	3
Заточване на ножа	10	3
Зареждане на USB устройство от електрически източник	11-a	4
Зареждане на USB устройство и батерия от електрически източник	11-b	4

Как се презарежда USB устройство	12	4
При завършване на зареждането на USB устройство	13	4
Избор на приставки и аксесоари	—	243

## ЗА USB УСТРОЙСТВО

- Зареждане на USB устройство от електрически източник. (Фиг. 11-а)
- Зареждане на USB устройство и батерия от електрически източник. (Фиг. 11-б)
- Как се презарежда USB устройство. (Фиг. 12)
- При завършване на зареждане на USB устройство. (Фиг. 13)

## ПОДДРЪЖКА И ИНСПЕКЦИЯ

### ПРЕДУПРЕЖДЕНИЕ

- Трябва да изключите инструмента и да извадите батерията от инструмента, преди да правите инспекции или да извършвате поддръжка.
- Не разглобявайте ножа. Неспазването на това предупреждение може да доведе до нараняване.
- Използвайте ръкавици или дрехи, за да предпазвате ръцете си при работа с ножа. Неспазването на това предупреждение може да доведе до нараняване.

#### 1. Заточване на ножа (Фиг. 10)

Движете пила за желязо по посока на стрелката за грубо насочване, а после използвайте брус, за да получите добър финиш на ножа.

- (1) Използвайте фина пила за желязо или такава с междинна грубост.
- (2) Намажете бруса с машинно масло (масло за велосипед или подобно).
- (3) С помощта на точило премахнете всички грапавини от обратната страна на острието на ножа.

#### Нога трябва да се заточва ножът

За да се поддържа остро острието, добре е ножът да се заточва приблизително веднъж годишно, но това зависи и от вида на дърветата, които се подрязват, и от честотата на използване.

### ЗАБЕЛЕЖКА

Не използвайте вода за почистване на ножа, за да предотвратите ръжда или други повреди.

#### 2. Смазване на ножа

По време на рязане, дървесният сок, който полепва по острието на ножа, ще увеличи натоварването и батерията ще се изтощи по-бързо. С помощта на машинно масло (или масло за велосипед или подобно) смажете ножа и го избършете с кърпа. За да предотвратите ръждясване на ножа, трябва да го смазвате след използване, както и когато няма да се използва продължително време, преди да го поставите в калъфа на ножа.

#### 3. Инспектиране на монтажните винтове

Редовно инспектирайте всички фиксиращи винтове и се уверете, че са добре затегнати. Ако установите разхлабен винт, незабавно го затегнете. Неспазването на това може да доведе до сериозни опасности.

#### 4. Поддръжка на мотора

Намотката на мотора е „сърцето“ на електрическия инструмент. Упражнявайте особено внимание към намотките, тъй като могат да се повредят от попадане на влага и/или масло по тях.

#### 5. Проверка на клемите (инструмент и батерия)

Уверете се, че по клемите не са се събрали прах и стружки.

От време на време проверявайте преди, по време и след операцията.

### ВНИМАНИЕ

Отстранете евентуално натрупани стружки и прах от клемите.

В противен случай има опасност от повреда.

#### 6. Външно почистване

При замърсяване на хростореза, избършете го с меко и сухо парче плат или парче плат, навлажнено в сапунена вода. Не използвайте разтворители на алкохолна и бензинова основа или разреждители за боя, тъй като те ще разядат пластмасовите повърхности.

#### 7. Транспортиране на инструмента

Извадете батерията и поставете калъфа на ножа, преди да пренасяте инструмента.

Ако го пренасяте без калъф на ножа, ножът може да влезе в контакт с тялото ви, което да причини нараняване.

#### 8. Съхранение

Съхранявайте инструмента и батерията при температура под 40°C на място, недостъпно за деца.

### ЗАБЕЛЕЖКА

Съхранение на литиево-йонни батерии.

Уверете се, че литиево-йонните батерии са напълно заредени, преди да ги оставите за съхранение.

Продължително съхранение (3 месеца или повече) на непълно заредени батерии може да доведе до лоша работа, значително съксяване на живота на батерияте или да ги направи негодни за употреба. Въпреки това, батерии със значително съксясен живот могат да бъдат възстановени, чрез няколкократно зареждане и пълното им зареждане от два до пет пъти.

Ако полезният живот на батерията е значително съкратен, независимо от многократното зареждане и използване, считайте батерията за износена и сменете я с нова.

### ВНИМАНИЕ

При работата и поддръжката на електрическите инструменти трябва да се спазват разпоредбите за безопасност и стандартите, предписани във всяка държава.

### Важна информация за батериите за безжични инструменти NiKOKI

Моля, винаги използвайте нашите оригинални батерии. Не гарантираме безопасността и работата на уреда, когато се използват батерии, различни от посочените от нас, или когато са правени промени по батериите (като разглобяване и подмяна на клетките или други вътрешни компоненти).

### ГАРАНЦИЯ

Предоставяме гаранция за Електрически Инструменти NiKOKI съгласно специфичните местени законодателства на съответните държави. Тази гаранция не покрива дефекти или повреди поради неправилна употреба, експлоатация или нормално износване. В случай на reclamaция, моля, изпратете Електрическият Инструмент, в неразглобен вид, с ГАРАНЦИОННАТА КАРТА, продълствена в края на инструментите, на оторизиран сервизен център на NiKOKI.

---

**Информация за шумово замърсяване и вибрации**

Измерените стойности отговарят на изискванията на EN62841 и съответстват на ISO 4871.

Измерено А-претеглено шумово ниво: 91 dB (A)

Измерено ниво на А-претеглено звуково налягане:

83 dB (A)

Неопределеност К: 3 dB (A).

Носете антифони.

Общи стойности на вибрации (векторна сума) определени съгласно EN62841.

Празен ход:

$a_h = 2,2$  м/сек<sup>2</sup>, Неопределеност К = 1,5 м/сек<sup>2</sup>

---

Декларираната обща стойност на вибрациите и декларираната стойност на шумовите емисии са измерени в съответствие със стандартен метод за изпитване и могат да бъдат използвани за сравняване на един инструмент с друг.

Те могат да се използват и при предварителна оценка на експозицията.

**ПРЕДУПРЕЖДЕНИЕ**

- Излъчването на вибрации и шум по време на действителната употреба на електроинструмента може да се различава от декларираната обща стойност в зависимост от начините, по които се използва инструментът, особено какъв вид детайл се обработва; и
- Идентифициране на мерките за безопасност за оператора, въз основа оценка на въздействието при действителни условия на използване (като се вземат предвид всички елементи от работния цикъл, като периоди на включване и изключване, както и работа на празни обороти непосредствено преди и след момента на използване).

---

**ЗАБЕЛЕЖКА**

Благодарение на непрекъснатата програма на NiKOKI за проучване и разработване, спецификациите, посочени тук, подлежат на промяна без предизвестие.

---

## ОТСТРАНЯВАНЕ НА НЕИЗПРАВНОСТИ

Използвайте инспекциите в таблицата по-долу, ако инструментът не функционира нормално. Ако с това проблемът не бъде отстранен, обърнете се към вашия дилър или към оторизирания сервизен център на HIKOKI.

### 1. Електрически инструмент

Симптом	Възможна причина	Отстраняване
Инструментът не работи.	Няма повече енергия в акумулатора	Заредете акумулатора.
	Батерията не е поставена правилно.	Извадете батерията от отделението за батерията в инструмента и проверете за чужди тела. Проверете също електродите на батерията за замърсяване. Натиснете добре батерията, докато щракне на място.
	В ножа има заседнали чужди тела.	Когато в ножа има чужди тела, извадете батерията и ги извадете с клещи или подобен инструмент. Внимавайте, тъй като инструментът може да започне да работи, когато чуждите тела бъдат извадени. Дървесен сок или ръжда може също да са причините ножът да не работи. Използвайте метална четка или подобен инструмент, за да премахнете дървесния сок или ръждата.
	Инструментът е използван за тежки работи.	Това е ефектът на функция, която предпазва батерията от изключване на мотора, когато инструментът е подложен на прекалено голямо натоварване. Освободете ключа и отстранете причината за прекомерното натоварване и издърпайте назад ключа, за да възобновите работа.
Инструментът не реже добре.	Ножът е изтъпен.	Използвайте телена четка или друг инструмент, за да премахнете дървесния сок и ръждата и използвайте пила или точило, за да заточите ножа. Ако тези усилия не са достатъчни да стане ножът по-остър, може той да е достигнал края на своя срок на експлоатация. Заменете ножа с нов.
	Ножът е спрял, понеже е използван за рязане на клон, чиято ширина надхвърля възможностите за рязане на ножа. <b>ЗАБЕЛЕЖКА</b> Работа, която постоянно предизвиква спиране на ножа, накрая ще повреди мотора.	Някои градински дървета са много твърди и може да превишават възможностите на инструмента, дори ако са с ширина, която е в рамките на нормалния капацитет. Използвайте ножици за подкастриране, за да премахнете дебелите клони, преди да започнете работа.  Рязане под ъгъл също може да надвишава капацитета на инструмента, тъй като дължината на среза се увеличава. Дебели клони трябва да се режат под прав ъгъл.
Уредът е спрял внезапно	Уредът е бил пренатоварен	Отстранете проблема, причиняващ претоварването.
	Батерията е прегряла.	Оставете батерията да се охлади.
Батерията не може да бъде инсталирана	При опит да поставите батерия, различна от тази за инструмента.	Моля инсталирайте батерия от мултиволтов тип.

2. Зарядно устройство

Симптом	Възможна причина	Отстраняване
Индикаторната лампа за заряд мига бързо в лилаво, но зареждането на акумулатора не започва.	Акумулаторът не е поставен докрай.	Поставете акумулатора стабилно.
	Има чужди тела в клемата на акумулатора или където акумулаторът е прикрепен.	Отстранете външните предмети.
Индикаторната лампа за заряд мига в червено, но зареждането на акумулатора не започва.	Акумулаторът не е поставен докрай.	Поставете акумулатора стабилно.
	Акумулаторът е прегрял.	Акумулаторът автоматично ще започне да се зарежда, ако температурата спадне, но това намалява живота му. Препоръчително е преди зареждане акумулаторът да се охлади на добре проветриво място, далеч от пряка слънчева светлина.
Времето на използване на акумулатора е кратко, макар и да е изцяло зареден.	Животът на акумулатора е завършил.	Заменете акумулатора с нов.
Акумулаторът се нуждае от много време за зареждане.	Температурата на акумулатора, зарядното устройство или околната среда е прекалено ниска.	Заредете акумулатора на закрито или в друга по-топла среда.
	Вентилационните канали на акумулатора са блокирани, което причинява прегряване на вътрешните компоненти.	Избягвайте блокирането на каналите.
	Охлаждащият вентилатор не работи.	Свържете се с оторизиран сервизен център на HiKOKI за поправка.
Лампата за USB захранване е изключена и USB устройството не се зарежда.	Зарядът на акумулатора е понижен.	Заменете акумулатора с друг, който има оставащ капацитет.
		Включете щепсела на зарядното устройство в електрически контакт.
Лампата на USB захранването не се изключва, въпреки че е завършило зареждането на USB устройството.	Лампата на USB захранването свети в зелено, за да покаже, че е възможно зареждането на USB.	Това не означава, че има неизправност.
Не е ясно какъв е статусът на зареждане на USB устройството и дали неговото зареждане е приключило.	Лампата за USB захранването не се изключва, дори когато захранването приключи.	Проверете USB устройството, което се зарежда, за да потвърдите неговия статус на зареждане.
Зареждането на USB устройството спира по средата.	Зарядното устройство е включено в електрически контакт, докато USB устройството се зарежда, използвайки акумулатора като източник на захранване.	Това не означава, че има неизправност. Зарядното устройство прекъсва зареждането на USB за около 5 секунди при преминаване между различни източници на захранване.
	В зарядното устройство е включен акумулатор, докато USB устройството се зарежда, използвайки електрически контакт като източник на захранване.	
Зареждането на USB устройството прекъсва по средата, когато акумулаторът и USB устройството се зареждат по едно и също време.	Акумулаторът е напълно зареден.	Това не означава, че има неизправност. Зарядното устройство прекъсва USB зареждането за около 5 секунди, докато проверява дали акумулаторът е зареден успешно.
Зареждането на USB устройството не започва, когато акумулаторът и USB устройството се зареждат по едно и също време.	Оставащият капацитет на акумулатора е изключително нисък.	Това не означава, че има неизправност. Когато капацитетът на акумулатора достигне определено ниво, USB зареждането започва автоматично.

## UPOZORENJA I BEZBEDNOSNA UPUTSTVA

Obratite posebnu pažnju na izjave kojima prethode sledeće reči:

### UPOZORENJE

Ukazuje na ozbiljnu mogućnost za nastanak teških telesnih povreda ili gubitak života ako se ne slede uputstva.

### OPREZ

Ukazuje na mogućnost telesnih povreda ili oštećenja opreme ako se ne slede uputstva.

### NAPOMENA

Korisne informacije za ispravan rad i upotrebu.

## OPŠTA BEZBEDNOSNA UPOZORENJA ZA ELEKTRIČNI ALAT

### ⚠ UPOZORENJE

Pročitajte sva bezbednosna upozorenja, uputstva, ilustracije i specifikacije koje ste dobili uz ovaj električni alat.

Propust da se slede sva dole navedena uputstva može da izazove strujni udar, požar i/ili teške povrede.

Sačuvajte sva upozorenja i uputstva za buduću upotrebu.

Izraz „električni alat“ u ovim upozorenjima odnosi se na električni alat napajan iz mreže (pomoću kabla) ili na alat napajan iz baterije (bez kabla).

#### 1) Bezbednost radnog područja

a) Radno područje održavajte čistim i dobro osvetljenim.

Zbog zakrčenog ili mračnog prostora mogu se dogoditi nesreće.

b) Električnim alatom nemojte da rukujete u eksplozivnoj atmosferi, na primer u prisustvu zapaljivih tečnosti, gasova ili prašine.

Električni alati stvaraju varnice koje mogu da zapale prašinu ili isparenja.

c) Decu i posmatrače držite podalje dok rukujete električnim alatom.

Zbog ometanja možete da izgubite kontrolu nad njim.

#### 2) Električna bezbednost

a) Utikači električnog alata moraju da odgovaraju utičnicima. Nikada ni na koji način nemojte da prepravljate utikač. Nemojte da koristite nikakve adaptere za utikače dok rukujete uzemljenim električnim alatom.

Utikači koji nisu prepravljani i odgovarajuće utičnice smanjuju opasnost od strujnog udara.

b) Izbegavajte kontakt sa uzemljenim površinama kao što su cevi, radijatori, šporeti ili frižideri. Opasnost od strujnog udara se povećava ako vam je telo uzemljeno.

c) Električni alat nemojte da ostavljate na kiši ili izloženog vlazi.

Voda koja prođe u električni alat povećava opasnost od strujnog udara.

d) Nemojte da zloupotrebljavate kabl. Kabl nikada nemojte da koristite da biste nosili, vukli ili isključivali iz struje električni alat.

Kabl držite podalje od toplote, ulja, oštrih ivica ili pokretnih delova.

Oštećeni ili upetljani kablovi povećavaju opasnost od strujnog udara.

e) Kada električni alat koristite napolju, koristite produžni kabl koji je predviđen za spoljnu upotrebu.

Korišćenjem kabla koji je predviđen za spoljnu upotrebu smanjuje se opasnost od strujnog udara.

f) Ako nije moguće izbeći upotrebu električnog alata na vlažnom mestu, koristite napajanje zaštićeno zaštitnom strujnom sklopkom (RCD).

Korišćenjem RCD-a smanjuje se opasnost od strujnog udara.

#### 3) Lična bezbednost

a) Kada rukujete električnim alatom budite na oprezu, pazite šta radite i koristite zdrav razum. Nemojte da koristite električni alat kada ste umorni ili ako ste pod uticajem droge, alkohola ili lekova.

Trenutak nepažnje tokom upotrebe električnog alata može dovesti do teške povrede.

b) Koristite ličnu zaštitnu opremu. Uvek nosite zaštitu za oči.

Zaštitna oprema kao što je maska za prašinu, neklizajuća radna obuća, šlem i zaštita za sluh, koja se koristi u odgovarajućim uslovima, smanjuje opasnost od povredivanja.

c) Onemogućite slučajno uključivanje. Pre priključivanja na izvor napajanja i/ili baterije, uzimanja ili prenošenja alata, proverite da li se prekidač nalazi u položaju isključeno.

Prenošenje električnog alata sa prstom na prekidaču ili uključivanje napajanja alata dok je prekidač u položaju uključeno može dovesti do nesreće.

d) Pre uključivanja električnog alata uklonite ključ za podešavanje.

Ključ koji je ostao pričvršćen na rotacionom delu električnog alata može da nanese povrede.

e) Nemojte se istežati. Sve vreme održavajte dobar oslonac i ravnotežu.

Zahvaljujući tome imaćete bolju kontrolu nad električnim alatom u neočekivanim situacijama.

f) Nosite odgovarajuću odeću. Nemojte da nosite široku odeću ili nakit. Kosu i odeću držite podalje od pokretnih delova.

Pokretni delovi mogu da zahvate široku odeću, nakit ili dugu kosu.

g) Ako uređaj ima priključak za posudu za izvlačenje i prikupljanje prašine, postarajte se da ona bude ispravno priključena i korišćena.

Upotrebom posude za prikupljanje prašine mogu da se smanje opasnosti povezane s prašinom.

h) Ne dopustite da poznavanje stečeno usled česte upotrebe alata utiče na to da postanete puni poveranja i da ignorišete principe bezbednosti alata.

Neoprezno rukovanje može da izazove ozbiljnu povredu u deliću sekunde.

#### 4) Upotreba i održavanje električnog alata

a) Nemojte koristiti električni alat na silu. Koristite električni alat koji odgovara poslu koji želite obaviti.

Odgovarajućim električnim alatom posao ćete obaviti bolje i bezbednije pri brzini za koju je predviđen.

b) Nemojte da koristite električni alat ako ne možete da ga uključite i isključite prekidačem. Svaki električni alat kojim ne može da se upravlja prekidačem predstavlja opasnost i mora biti popravljen.

c) Izvucite utikač iz izvora napajanja i/ili uklonite bateriju, ako može da se izvadi, iz električnog alata pre vršenja bilo kakvih podešavanja, menjanja pribora ili odlaganja električnog alata. Ove preventivne mere bezbednosti smanjuju opasnost od slučajnog uključivanja električnog alata.



- d) **Nekoristićeni električni alat odložite van domašaja dece i nemojte dozvoliti da ga koriste osobe koje nisu upoznate s njim ili ovim uputstvima.**  
*Električni alat je opasan u rukama osoba koje ne znaju kako se on koristi.*
- e) **Održavajte električni alat i dodatke. Proverite da li su pokretni delovi dobro namešteni i pričvršćeni, da li ima delova koji su polomljeni ili postoji neko stanje koje može uticati na rad električnog alata. Ako je oštećen, električni alat treba popraviti pre upotrebe.**  
*Mnoge nezgode su izazvane električnim alatom koji nije dobro održavan.*
- f) **Alate za sečenje održavajte ostrim i čistim.**  
*Manja je verovatnoća da će se zaglaviti ispravno održavani alat za sečenje sa naoštrenim ostricama i takav alat je lakše kontrolisati.*
- g) **Električni alat, pribor, rezne pločice itd. koristite u skladu sa ovim uputstvima, uzimajući u obzir uslove rada i posao koji treba obaviti.**  
*Korišćenje električnog alata za namene za koje nije predviđen može prouzrokovati opasne situacije.*
- h) **Održavajte ručke i površine koje se hvataju suvim, čistim i bez ulja i masti.**  
*Klizave ručke i površine za hvatanje ne dopuštaju bezbedno rukovanje i kontrolu alata u neočekivanim situacijama.*
- 5) **Upotreba i održavanje alata s baterijom**
- a) **Dopunjavajte isključivo punjačem koji je predvideo proizvođač.**  
*Punjač koji je predviđen za jednu bateriju može da izazove opasnost od požara kada se koristi za drugu bateriju.*
- b) **Koristite električni alat isključivo sa konkretno predviđenim baterijama.**  
*Korišćenje bilo koje druge baterije može izazvati opasnost od povredivanja i požara.*
- c) **Kada se baterija ne koristi, držite je podalje od metalnih predmeta kao što su spajalice, novčići, ključevi, ekseri, zavrtnji ili drugi mali metalni predmeti koji mogu napraviti spoj između dva kontakta.**  
*Stvaranje kratkog spoja između kontakta na bateriji može da izazove opekotine ili požar.*
- d) **U uslovima pogrešnog korišćenja, tečnost može da iscure iz baterije; izbegavajte kontakt. Ako do kontakta slučajno dođe, isperite vodom. Ako vam tečnost dospje u oči, potražite i pomoć lekara.**  
*Tečnost iscurila iz baterije može da izazove iritaciju ili opekotine.*
- e) **Ne koristite bateriju ili alat koji je oštećen ili modifikovan.**  
*Oštećene ili modifikovane baterije mogu izazvati nepredvidljivo ponašanje koje dovodi do požara, eksplozije ili opasnosti od povreda.*
- f) **Nemojte izlagati bateriju ili alat vatri ili prekomernoj temperaturi.**  
*Izlaganje vatri ili temperaturi iznad 130°C može izazvati eksploziju.*
- g) **Pratite sva uputstva za punjenje i ne punite bateriju ili alat van temperaturnog opsega navedenog u uputstvima.**  
*Nepravilno punjenje ili na temperaturama izvan navedenog opsega može oštetiti bateriju i povećati rizik od požara.*
- 6) **Servisiranje**
- a) **Servisiranje vašeg električnog alata prepustite stručnom serviseru koji će koristiti isključivo identične rezervne delove.**  
*Time će se očuvati bezbednost električnog alata.*
- b) **Nikada ne koristite oštećene baterije.**  
*Servis baterija treba da vrše samo proizvođač ili ovlašćeni pružaoci usluga.*

#### MERE PREDOSTROŽNOSTI

Decu i nemodne osobe držite podalje.

Kada se ne koristi, alat treba držati van domašaja dece i nemodnih osoba.

#### BEZBEDNOSNA UPOZORENJA ZA TRIMER ZA ŽIVU OGRADU

- a) **Ne koristite trimer za živu ogradu u lošim vremenskim uslovima, posebno kada postoji rizik od udara groma.** Ovo smanjuje rizik od udara groma.
- b) **Neka svi kablovi za napajanje i kablovi budu dalje od područja sečenja.** Kablovi za napajanje ili kablovi mogu da budu skriveni u žbunju ili grmlju i mogu da budu presečeni slučajno od strane sečiva.
- c) **Nosite zaštitu za oči.** Adekvatna zaštitna oprema smanjuje rizik od gubitak sluh.
- d) **Držite trimer za živu ogradu samo za izolirane površine za držanje, jer sečivo može da dođe u kontakt sa sakrivenim užičenjem.** Sečiva koja dođu u kontakt sa žicom pod naponom mogu da prenesu napon do nepokrivenih metalnih delova trimera za živu ogradu zbog čega rukovalac može da doživi strujni udar.
- e) **Držite sve delove tela podalje od sečiva. Ne uklanjajte isečeni materijal niti držite materijal koji će te seći kada se sečiva pomeraju.** Sečiva nastavljaju da se okreću nakon isključivanja prekidača. Trenutak nepažnje tokom rukovanja trimera za živu ogradu može dovesti do teške lične povrede.
- f) **Kada vadite zaglavljani materijal ili servisirate trimer za živu ogradu, postarajte se da je prekidač za napajanje isključen a da je pakovanje baterije uklonjeno ili isključeno.** Neočekivan rad trimera za živu ogradu dok vadite zaglavljani materijal ili servisirate može da dovede do ozbiljne lične ozlede.
- g) **Nosite trimer za živu ogradu koristeći ručku sa zaustavljenim sečivom i pazite da ne rukuje bilo kojim prekidačem za napajanje.** Pravilno nošenje trimera za živu ogradu smanjuje rizik neželjenog pokretanja koji može da dovede do lične povrede od strane sečiva.
- h) **Kada prenosite ili čuvate trimer za živu ogradu, uvek koristite poklopac sečiva.** Odgovarajuće rukovanje trimetrom za živu ogradu će umanjiti rizik od lične povrede od sečiva.

#### PREDOSTROŽNOSTI ZA BEŽIČNI TRIMER ŽIVE OGRADE

1. Pre započinjanja rada postarajte se da nema kablova za napajanje ili stranih objekata, kao što su ograde od žice ili sakrivene žice u radnom području. Sečivo bi moglo da dođe u kontakt sa kablom za struju izazivajući električni šok, greške uzemljenja i druge nezgode.
2. Držite alat čvrsto sa obe ruke tokom upotrebe da biste sprečili povredu. (SI. 1-A)
3. Držite vaše ruke i sve delove tela podalje od sečiva da biste sprečili dodir koji bi mogao da dovede do povrede.
4. Postarajte se da su sečivo i sav pribor odgovarajuće instalirani. Neodgovarajuća instalacija može da izazove da sečivo ili pribor postanu labavi dovodeći do povrede.

# Srpski

- Postarajte se da sečivo nije slomljeno, deformisano ili prekomerno pohabano pre započinjanja rada. Ne koristite sečivo u ovom stanju jer bi moglo da se polomi i izazove povredu.
- Ne koristite alat da biste seklili žicu, metalne ploče ili druge tvrde predmete. Alat može da se ošteti i da izazove povredu.
- Ako alat ne radi normalno i proizvodi čudnu buku, isključite ga smesta i dajte ga da se pregleda i popravi.
- Ako alat padne ili udari o predmet, proverite sečivo i telo zbog oštećenja, pucanja i deformacije. Upotreba oštećenog, deformisanog ili napslog sečiva može da dovede do povrede.
- Ne rastavljajte sečivo. Ovo može da dovede do povrede.
- Ovaj proizvod generiše vibracije tokom rukovanja. Ovo čini dug rad fizički napornim, stoga izbegavajte loš položaj pri radu i postavajte se pravite česte odmore. Takođe tokom kratkih perioda rada, zaustavite rad smesta da biste se odmorili kada vaši prsti, šake, ruke ili ramena postanu umorni.
- Koristite rukavice, ili odeću da biste zaštitili vaše ruke kada rukujete sečivom. Nemarno rukovanje može da dovede do povrede.
- Ne izlažite sečivo preteranom pritisku tokom sečenja jer sečivo može da bude oštećeno.
- Sečivo je izuzetno vrelo posle sečenja. Ne dodirujte ga da biste sprečili opekline.
- Alat treba da se koristi od strane operatera koji čvrsto stoji na zemlji. Ne koristite alat na merdevinama ili nestabilnim lokacijama.
- Da biste sprečili nepredviđene nesreće, nikada ne ostavljajte alat da radi bez nadzora na postolju ili na podu.
- Ne izlažite alat insekticidima ili drugim hemikalijama. Takve hemikalije mogu da izazovu pucanje i drugu štetu.
- Ne držite prednji prekidač ili prekidač sa okidanjem povučeni.
- Ako povučete greškom, jedinica može da proradi odjednom, izazivajući povredu.
- Ne koristite proizvod ako su alat ili krajevi baterije (držač baterije) deformisani.  
Postavljanje baterije bi moglo da izazove kratak spoj koji bi mogao da dovede do emisije dima ili paljenja.
- Neka krajevi alata (držač baterije) budu bez opiljaka i prašine.
  - Pre upotrebe, postavajte se da se opiljci i prašina ne sakupljaju u području krajeva.
  - Tokom rukovanja, pokušajte da izbegnete da opiljci ili prašina sa alata padnu na bateriju.
  - Kada obustavljate rad ili nakon korišćenja, ne ostavljajte alat na području gde može biti izložen opiljcima ili prašini. To bi moglo da izazove kratak spoj koji bi mogao da dovede do emisije dima ili paljenja.

## Tokom upotrebe

### UPOZORENJE

- Da biste sprečili nezgode, postavajte se da nema ljudi u području rada.
- Koristite zaštitne naočari tokom rada da biste sprečili povredu od grančica i delića drveta.
- Ne koristite alat da biste seklili žicu, metalne ploče ili druge tvrde predmete. Alat može da se ošteti i da izazove povredu.

### OPREZ

- Koristite makaze za orezivanje da biste isekli debele grane pre korišćenja trimera za živu ogradu. Nemojte da forsirate alat da biste sprečili da se polomi.
- Zaustavite alat smesta ako sečivo zaglavi na suviše teškoj grani. Ne dozvolite da se motor zaustavi jer bi to moglo da ošteti motor.
- Koristite samo sečenje grma.

### NAPOMENA

- Podmazujte (koristeći ulje za šivaču mašinu, mineralno ulje, itd.) sečivo pre započinjanja i onda svakog sata. Koristite adekvatnu količinu ulja i obrišite prekomerno ulje.
- Tokom rada (na primer, kada pravite odmore) ne ostavljajte alat na mestu izloženom direktnom sunčevom svetlu ili visokoj temperaturi. Ovo će sprečiti odgovarajuće hlađenje i moglo bi dovesti do oštećenja.
- Nemojte da koristite alat za rad koji prevazilazi njegov kapacitet. Takvo rukovanje bi moglo da izazove da se motor zaglavi ili uspori i oštetiće ga.
- Ne koristite alat za sečenje travnjaka ili korova. Trava ili korovi bi mogli da se zalepe za sečivo.
- Secite debele grane nežno pritiskajući sečiva na granu.

## MERE PREDOSTROŽNOSTI ZA BATERIJU I PUNJAČ

- Bateriju uvek puniti kada temperatura okoline iznosi -10-40°C. Temperatura ispod -10°C prouzrokuje prepunjavanje što je opasno. Baterija ne može da se puni na temperaturi većoj od 40°C. Najpogodnija temperatura za punjenje je između 20-25°C.
- Punjač nemojte da koristite neprestano. Kada završite s jednim punjenjem, ostavite punjač oko 15 minuta pre sledećeg punjenja baterije.
- Nemojte dozvoliti da strani predmeti dospeju u otvor za priključivanje punjive baterije.
- Nikada nemojte da rastavljate punjivu bateriju ili punjač.
- Nikada nemojte da pravite kratak spoj na punjivoj bateriji. Izazivanje kratkog spoja na bateriji stvorice jaku struju i pregrevanje. Posledice će biti opekinete ili oštećenje baterije.
- Bateriju nemojte bacati u vatru. Baterija koju zahvati vatra može da eksplodira.
- Korišćenjem baterije kojoj je istekao radni vek oštetićete punjač.
- Odnosite bateriju u prodavnicu u kojoj ste je kupili čim njeno trajanje nakon punjenja postane suviše kratko da bi mogla da se koristi. Bateriju kojoj je istekao radni vek nemojte da bacite.
- Nemojte da gurate predmete u ventilacione otvore na punjaču. Guranjem metalnih ili zapaljivih predmeta u ventilacione otvore na punjaču nastaje opasnost od strujnog udara ili oštećenje punjača.

## DODATNA BEZBEDNOSNA UPOZORENJA

### Kada uklanjate kućište sečiva

#### UPOZORENJE

Postarajte se da isključite alat i uklonite bateriju iz alata pre kačenja i uklanjanja kućišta sečiva.

#### OPREZ

Da biste sprečili povredu, vodite brigu kada postavljate sečivo u kućište za sečivo.

### Kada menjate brzinu

#### NAPOMENA

Baterija mora da bude montirana na glavno telo i okidač glavne ručke mora da bude povučen inače se LED (svetleća dioda) neće upaliti, iako je dugme za selekciju pritisnuto.

## UPOZORENJE O LITIJUM-JONSKOJ BATERIJI

Da bi joj se produžio radni vek, litijum-jonska baterija ima zaštitnu funkciju da bi se zaustavilo isticanje energije.

U dole opisanim slučajevima 1 do 3, kada koristite ovaj proizvod, motor može da se zaustavi čak i ako je prekidač pritisnut. Ovo nije kvar već rezultat rada zaštitne funkcije.

1. Motor se zaustavlja kada se baterija istroši.  
U tom slučaju odmah je napunite.
2. Motor može da se zaustavi ako je alat preopterećen. U tom slučaju otpustite prekidač na alatu i uklonite uzroke preopterećenja. Nakon toga možete ponovo da ga koristite.
3. Ako se baterija pregreje usled rada pod preopterećenjem, napajanje iz baterije može biti obustavljeno.  
U tom slučaju prestanite da koristite bateriju i ostavite je da se ohladi. Nakon toga možete ponovo da ga koristite.

Osim toga, molimo vas da obratite pažnju na sledeće upozorenje.

### UPOZORENJE

Da biste sprečili svako curenje baterije, stvaranje toplote, ispuštanje dima, eksploziju ili prethodno paljenje, pridržavajte se sledećih mera predostrožnosti.

1. Pazite da se opiljci i prašina ne skupljaju na bateriji.
  - Tokom rada pazite da opiljci i prašina ne padaju na bateriju.
  - Pazite da se opiljci i prašina koji padaju na električni alat ne skupljaju na bateriji.
  - Nekorišćenu bateriju nemojte držati na mestu izloženom opiljcima i prašini.
  - Pre odlaganja baterije uklonite opiljke i prašinu koji mogu prionuti uz nju i nemojte je držati zajedno s metalnim predmetima (zavrtjni, ekseri itd).
2. Nemojte da probušite bateriju oštrim predmetom kao što je ekser, nemojte da je udarate čekićem, da stajete na nju, niti da je izlažete jakim udarcima.
3. Nemojte da koristite vidljivo oštećenu ili deformisanu bateriju.
4. Nemojte da koristite bateriju tako da joj polariteti budu obrnuti.
5. Nemojte direktno da je priključujete na električne utičnice ili na utičnicu za paljenje cigareta u automobilu.
6. Nemojte da koristite bateriju za namene za koje nije predviđena.
7. Ako se baterija ne napuni do kraja čak i kada prođe vreme predviđeno za punjenje, odmah prekinite daljnje punjenje.
8. Bateriju nemojte da izlažete visokim temperaturama ili jakom pritisku, na primer stavljajući je u mikrotalasnu pećnicu, mašinu za sušenje ili posudu pod visokim pritiskom.
9. Držite je podalje od vatre čim primetite curenje ili osetite čudan miris.
10. Nemojte je koristiti na mestu gde dolazi do stvaranja jakog statičkog elektriciteta.
11. Ako baterija curi, stvara neugodan miris, zagreva se, menja boju ili oblik, ili ako na neki način izgleda neobično tokom upotrebe, punjenja ili skladištenja, odmah je uklonite iz opreme ili punjača i prestanite da je koristite.
12. Nemojte da potopite bateriju u vodu i nemojte da dozvolite da bilo kakva tečnost uđe u nju. Ulaz provodne tečnosti, kao što je voda, može da izazove štetu koja može da dovede do požara ili eksplozije. Čuvajte bateriju na hladnom, suvom mestu, podalje od zapaljivih predmeta. Korozivne gasne atmosfere moraju da se izbegnu.

### OPREZ

1. Ako vam tečnost koja iscuri iz baterije dospe u oči, nemojte da trljate oči već ih dobro isperite čistom vodom, na primer vodom iz česme, i odmah se obratite lekaru.

Ako se ne tretira, tečnost može da izazove probleme sa očima.

2. Ako vam tečnost iscuri na kožu ili odeću, odmah dobro operite čistom vodom, na primer vodom iz česme. Postoji mogućnost pojave iritacije kože.
3. Ako tokom prve upotrebe baterije primetite rđu, neugodan miris, gubitak boje, deformacije i/ili druge neregularnosti, nemojte da koristite bateriju i vratite je dobavljaču ili prodavcu.

### UPOZORENJE

Ako električno provodljivi strani predmet dospe u terminale litijum-jonske baterije, može da se izazove kratak spoj a usled toga i rizik od požara. Molimo da vodite računa o sledećim materijama kada odlažete bateriju.

- Ne stavljajte električne provodljive otpatke, eksera, čeličnu žicu, bakarnu ili drugu žicu u kutiju za čuvanje.
- Ili instalirajte bateriju u električnom aparatu ili je čuvajte jako je pritisakajući unutar poklopca baterije dok rupe za ventilaciju nisu sakrivene kako bi se sprečio kratak spoj (pogledajte sliku 2).

## U VEZI TRANSPORTA LITIJUM-JONSKE BATERIJE

Kada transportujete litijum-jonsku bateriju, molimo da poštujuete sledeća upozorenja.

### UPOZORENJE

Javite transportnoj kompaniji da paket sadrži litijum-jonsku bateriju, upoznajite kompaniju sa njenom snagom i pratite instrukcije transportne kompanije kada uređujete transport.

- Litijum-jonske baterije koje prelaze izlaznu snagu od 100 Wh se smatraju u klasifikaciji tereta kao opasne materije i zahtevaju primenu specijalnih procedura.
- Za transport u inostranstvo, morate da poštujuete međunarodne zakone i pravila i regulative ciljne države.

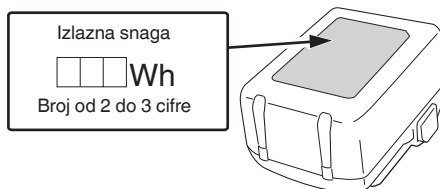

## MERE PREDOSTROŽNOSTI USB UREĐAJA (UC18YSL3)

Kada se neočekivani problem pojavi, podaci na USB uređaju koji je povezan sa ovim proizvodom mogu da se oštete ili izgube. Uvek se postarajte da sačuvate bilo koje podatke koje USB uređaj sadrži pre nego što počnete da ga koristite sa ovim proizvodom.

Molimo vas da budete svesni da naša kompanija ne prihvata nikakvu odgovornost za bilo koje sačuvane podatke na USB uređaju koji je oštećen ili izgubljen, niti za bilo kakvo oštećenje koje može da se pojavi sa povezanim uređajem.

### UPOZORENJE

- Pre upotrebe, proverite da li spojni USB kabl ima nedostatke ili oštećenje.  
Korišćenje neispravnog ili oštećenog kabla USB uređaja može prouzrokovati dim ili paljenje.
- Kada se proizvod ne koristi, pokrijte utičnicu USB uređaja gumenim poklopcem.  
Skupljanje prašine i sl. u utičnici USB uređaja može izazvati dim ili paljenje.

# Srpski

## NAPOMENA

- Može da se desi dodatna pauza tokom USB punjenja.
- Kada se USB uređaj ne puni, uklonite USB uređaj iz punjača.  
Neizvršavanje ovoga može ne samo da skрати život USB uređaja, već takođe može da dovede do neočekivanih nezgoda.
- Možda neće biti moguće napuniti neke USB uređaje, u zavisnosti od tipa uređaja.

## OPIS NUMERISANIH STAVKI





### (Sl. 1 – Sl. 9)

①	Pomoćni prekidač
②	Pomoćna ručka
③	Zaštitnik
④	Oštrica
⑤	Okidač
⑥	Glavna ručka
⑦	Baterija
⑧	Prekidač za biranje
⑨	Lampica indikatora za brzinu udara
⑩	Rupe za ventilaciju
⑪	Krajevi baterije
⑫	Poklopac baterije
⑬	Kućište za sečivo
⑭	Prekidač indikatora nivoa baterije
⑮	Lampica indikatora napunjenosti baterije

## OZNAKE







### UPOZORENJE

Ovde su prikazane oznake koje se koriste na mašini. Postarajte se da razumete njihovo značenje pre upotrebe.

	CH3656DA / CH3672DA: Akumulatorski trimmer za živu ogradu
	Da bi se smanjio rizik od povreda, korisnik mora da pročita korisničko uputstvo.
	Ne izlažite kiši.
	Samo za zemlje EU Nemojte odlagati električni alat zajedno sa smećem iz domaćinstva! Na osnovu Evropske direktive 2012/19/EU o dotrajaloj električnoj i elektronskoj opremi, kao i njene primene u skladu s državnim propisima, električni alat koji je došao do kraja svog radnog veka mora se prikupiti zasebno i odneti u postrojenje za reciklažu koje ispunjava ekološke zahteve.

	Uvek nosite zaštitu za oči.
	Uvek nosite zaštitu za sluh.
	Držite ruke podalje od sečiva
	Uključiti
	Isključiti
	Uklanjanje baterije
	Dugme za selekciju
	Osvetljeno sa 1 LED-om: 1000 min <sup>-1</sup>
	Osvetljeno sa 2 LED-e: 1170 min <sup>-1</sup>
	Osvetljeno sa 3 LED-e: 1330 min <sup>-1</sup>
	Osvetljeno sa 4 LED-e: 1500 min <sup>-1</sup>

### Baterija

	Svetli; Preostala snaga baterije je preko 75%
	Svetli; Preostala snaga baterije je 50% – 75%.
	Svetli; Preostala snaga baterije je 25% – 50%.
	Svetli; Preostala snaga baterije je manja od 25%
	Treperi; Baterija je skoro prazna. Napunite bateriju što pre možete.
	Treperi; Izlaz je zaustavljen zbog visoke temperature. Uklonite bateriju iz alata i ostavite je da se u potpunosti ohladi.
	Treperi; Izlaz je zaustavljen usled kvara ili neispravnosti. Baterija je možda problem pa vas molimo da kontaktirate svog prodavca.

## STANDARDNI PRIBOR

Osim glavnog uređaja (1 uređaj), u pakovanju se nalazi i pribor koji je naveden na strani 242.

Standardni pribor je podložan izmenama bez prethodnog obaveštenja.

## PRIMENE

- Fino šišanje živih ograda
- Skraćivanje i orezivanje baštenskog drveća

## SPECIFIKACIJE

## 1. Električni alat

Model	CH3656DA	CH3672DA
Napon	36 V	
Brzina bez opterećenja	1000 – 1500 min <sup>-1</sup>	
Veličina sečiva (Širina šišanja)	560 mm	720 mm
Dostupna baterija za ovaj alat*	Baterija od više volti	
Težina**	4,2 kg (Sa prikačenim BSL36A18X) 4,5 kg (Sa prikačenim BSL36B18X)	4,4 kg (Sa prikačenim BSL36A18X) 4,6 kg (Sa prikačenim BSL36B18X)
Neprekidno vreme rada (zavisno od radnih uslova)	Oko 62,5 minuta	Oko 48 minuta

\* Postojeće baterije (BSL3660/3620/3626, BSL18xx serije, itd.) ne mogu da se koriste sa ovim alatom.

\*\* U skladu sa EPTA-procedurom 01/2014

## 2. Baterija

Model	BSL36A18X
Napon	36 V / 18 V (Automatsko prebacivanje*)
Kapacitet baterije	2,5 Ah / 5,0 Ah (Automatsko prebacivanje*)
Dostupni bežični proizvodi**	Serije od više volti, 18 V proizvod
Dostupan punjač	Klizni punjač za litijum-jonske baterije

\* Sam alat se automatski prebacuje.

\*\* Molimo vas da pogledate naš opšti katalog za detalje.

## 3. Punjač

Model	UC18YSL3
Napon punjenja	14,4 V – 18 V
Težina	0,6 kg

## NAPOMENA

Zbog neprekidnog programa istraživanja i razvoja kompanije HiKOKI, ovde navedene specifikacije su podložne izmenama bez prethodnog obaveštenja.

## PUNJENJE

Pre upotrebe električnog alata napunite bateriju kako je opisano.

## &lt;UC18YSL3&gt;

## 1. Priključite kabl punjača u utičnicu.

Kada priključite utikač punjača sa utičnicom, lampica indikatora punjenja će početi da treperi crvenom bojom. (Vidite Tabelu 1)

## 2. Stavite bateriju u punjač.

Bateriju stavite u punjač tako da čvrsto stoji u njemu kako je prikazano na **Sl. 3** (na strani 2).







## 3. Punjenje

Kada stavite bateriju u punjač, zapoćeće se s punjenjem a lampica indikatora punjenja će treperiti u plavoj boji. Kada se baterija potpuno napuni, lampica indikatora napajanja će zasvetleti zeleno. (Vidite Tabelu 1)

## (1) Pokazivanja lampice indikatora punjenja

Pokazivanja lampice indikatora punjenja će biti pokazana u **Tabeli 1** i to na osnovu stanja punjača ili punjive baterije.

Tabela 1: Pokazivanja lampice indikatora punjenja

UKLJUČENO/ISKLJUČENO u intervalima od 0,5 sek. (CRVENO)	Pre punjenja *1
	
Pali se na 0,5 sek. u intervalima od 1 sek. (PLAVA)	Punjeno pri manje od 50%
	
Pali se na 1 sek. u intervalima od 0,5 sek. (PLAVA)	Punjeno pri manje od 80%
	
Neprestano svetli (PLAVA)	Punjeno pri više od 80%
	
Neprestano svetli (Neprekidni zvučni signal: oko 6 sek.) (ZELENA)	Punjenje je završeno
	
UKLJUČENO/ISKLJUČENO u intervalima od 0,3 sek. (CRVENO)	Mirovanje izazvano pregrevanjem *2
	
UKLJUČENO/ISKLJUČENO u intervalima od 0,1 sek. (Naizmeničan zvučni signal: oko 2 sek.) (LJUBIČASTO)	Punjenje nije moguće *3
	

## NAPOMENA

\*1 Ako crvena lampa nastavi da treperi čak i nakon što je punjač prikačen, proverite da biste se uverili da li je baterija u potpunosti ubačena.

\*2 Baterija je pregrejana. Punjenje nije moguće.

Iako će punjenje početi kada se baterija ohladi čak i kada je ostavljena u mestu, najbolja praksa je da se ukloni baterija i dopusti da se ohladi na osenčenoj, dobro ventilisanoj lokaciji pre punjenja.

# Srpski

- \*3 Kvar baterije ili punjača
  - Skroz ubacite bateriju.
  - Proverite da potvrdite da li je strano telo zalepljeno na montažu baterije ili terminale. Ako nema stranih predmeta, verovatno su baterija ili punjač u kvaru. Odnosite ih u ovlašćeni servis.

- Punjač baterije će se zagrejati kada se neprestano koristi, što može da bude uzrok kvarova. Kada se punjenje završi, ostavite da prođe 5 minuta do sledećeg punjenja.

- (2) Temperature i vreme punjenja baterije (Vidite **Tabelu 2**)

**Tabela 2**

Model	UC18YSL3	
Tip baterije	Litijum-jonska	
Napon punjenja	14,4–18 V	
Temperature pri kojima baterija može da se puni	0°C–50°C	
Vreme punjenja na osnovu kapaciteta baterije, oko (na 20°C)	1,5 Ah	15 min
	2,0 Ah	20 min
	2,5 Ah	25 min
	3,0 Ah	20 min (BSL1430C, BSL1830C: 30 min)
	4,0 Ah	26 min (BSL1840M: 40 min)
	5,0 Ah	32 min
Vreme punjenja za više kapaciteta volti baterije, oko (na 20°C)	1,5 Ah (x 2 jedinica)	20 min
	2,5 Ah (x 2 jedinica)	32 min
	4,0 Ah (x 2 jedinica)	52 min
Broj ćelija u bateriji	4–10	
Napon punjenja za USB	5 V	
Struja punjenja za USB	2 A	
Težina	0,6 kg	

## NAPOMENA

- Vreme punjenja može da varira u zavisnosti od temperature okoline i napona izvora napajanja.
- Ako punjenje dugo traje
  - Punjenje će duže trajati pri izuzetno niskim ambijentalnim temperaturama. Napunite bateriju na toploj lokaciji (kao što je unutra).
  - Ne blokirajte izlaz vazduha. U suprotnom će se unutrašnjost pregrejati smanjujući učinak punjača.
  - Ako ventilator za hlađenje ne radi, kontaktirajte HiKOKI ovlašćeni servisni centar za opravke.

- 4. Izvucite kabl punjača iz utičnice.
- 5. Čvrsto držite punjač i izvucite bateriju.

## NAPOMENA

Obavezno izvadite bateriju iz punjača nakon punjenja i zatim je odložite.

### Što se tiče električnog pražnjenja u slučaju novih baterija, itd.

Pošto se interna hemijska supstanca novih baterija i baterija koje se dugo vremena nisu koristile nije aktivirala, električno pražnjenje će možda biti nisko kada se koriste prvi i drugi put. Ovo je trenutni fenomen, normalno vreme koje je neophodno za punjenje će se povratiti punjenjem baterija 2–3 puta.

### Šta uraditi da baterija duže traje.

- (1) Napunite baterije pre nego što se u potpunosti istroše. Kada vidite da napon alata postaje slabiji, prestanite da koristite alat i napunite bateriju. Ako nastavite da koristite alat i istrošite električnu struju, baterija će možda biti oštećena i njeno trajanje će biti kraće.
- (2) Izbegavajte punjenje pri visokim temperaturama. Punjiva baterija će biti vruća odmah nakon upotrebe. Ako se takva baterija napuni odmah nakon upotrebe, njena interna hemijska supstanca će se pogoršati i njen vek trajanja će se smanjiti. Ostavite bateriju i napunite je nakon što se ohladi.

## MONTAŽA I UPOTREBA

Postupak	Broj	Strana
Ubacivanje poklopca baterije	2	2
Punjenje	3	2
Uklanjanje i stavljanje baterije	4	2
Prebacite na ON (uključite)	5	2
Prebacite na OFF (isključite)	6	3
Kućište za sečivo	7	3
Podешavanje brzine	8	3
Nivo baterije	9	3
Oštrenje sečiva	10	3
Punjenje USB uređaja iz električne utičnice	11-a	4
Punjenje USB uređaja i baterije iz električne utičnice	11-b	4
Kako ponovo napuniti USB uređaj	12	4
Kada je punjenje USB uređaja završeno	13	4
Odabir pribora	—	243

## O USB UREĐAJU

- Punjenje USB uređaja iz električne utičnice. (**SI. 11-a**)
- Punjenje USB uređaja i baterije iz električne utičnice. (**SI. 11-b**)
- Kako napuniti USB uređaj. (**SI. 12**)
- Kada je punjenje USB uređaja završeno. (**SI. 13**)



## ODRŽAVANJE I PROVERA

### UPOZORENJE

- Postarajte se da isključite alat i uklonite bateriju iz alata pre obavljanja pregleda ili sprovođenja održavanja.
- Ne rastavljajte sečivo. Neobaziranje na ovo upozorenje može da dovede do povrede.
- Koristite rukavice, ili odeću da biste zaštitili vaše šake kada rukujete sečivom. Neobaziranje na ovo upozorenje može da dovede do povrede.

#### 1. Oštrenje sečiva (Sl. 10)

Pomerite gvozdenu turpiju u smeru strelice za grubo oštrenje, zatim upotrebite nauljeni kamen da date sečivu dobar finiš.

- (1) Upotrebite finu gvozdenu turpiju ili jednu srednje finoće.
- (2) Premazite uljani kamen sa mašinskim uljem (uljem za bicikl ili nalik njemu).
- (3) Upotrebite točilo (brus) da nežno uklonite rapave ivice sa zadnje strane ivice sečiva.

#### Kada da oštrite sečivo

Dok će ovo varirati sa tipom drvca koje se šiša i koliko često se koristi, dobra je ideja da se naoštiri sečivo otprilike jednom godišnje da bi se održavala oštra ivica.

### NAPOMENA

Ne upotrebljavajte vodu za čišćenje sečiva da biste sprečili rđu i drugu štetu.

#### 2. Podmazivanje sečiva

Tokom šišanja, sok koji se lepi za ivicu sečiva će povećati opterećenje i istrošiti bateriju brže. Upotrebite mašinsko ulje (ili ulje za bicikl ili nalik njemu) da biste podmazali sečivo sa krpom. Da biste sprečili sečivo da rđa, postarajte se da podmazete sečivo nakon upotrebe i onda neće biti korišćeno tokom dužeg perioda vremena pre smeštanja u kućište za sečivo.

#### 3. Provera montažnih zavrtnjeva

Redovno proveravajte sve montažne zavrtnje i postarajte se da budu dobro zategnuti. Ako bilo koji od ovih zavrtnjeva popusti, odmah ga pritegnite. Propust da to uradite može da izazove ozbiljnu opasnost.

#### 4. Održavanje motora

Namotaji motora su samo „sroce“ električnog alata. Poklanjajte odgovarajuću pažnju da se namotaji ne bi oštetili i/ili pokvasili uljem ili vodom.

#### 5. Kontrola krajeva (alat i baterija)

Proverite da se opiljci i prašina nisu nagomilali na krajevima.

Ponekad proverite pre, u toku i posle rukovanja.

### OPREZ

Uklonite opiljke ili prašinu koji su se možda nakupili na krajevima.

Ako to ne učinite može da dođe do kvara.

#### 6. Čišćenje spoljašnjosti

Kada se trimmer za živu ogradu ufleka, obrišite ga sa mekom suvom krpom ili krpom navlaženom sa sapunicom. Nemojte da koristite rastvarače na bazi hlora, benzin ili razređivače za farbe jer oni tope plastiku.

#### 7. Transportovanje alata

Uklonite bateriju i nakačite kućište sečiva pre nošenja ovog alata.

Ako ga nosite bez kućišta sečiva, sečivo može da dođe u dodir sa vašim telom, izazivajući povredu.

#### 8. Čuvanje

Električni alat i bateriju čuvajte na mestu gde je temperatura niža od 40°C i van domašaja dece.

### NAPOMENA

Čuvanje litijum-jonskih baterija.

Postarajte se da litijum-jonske baterije budu potpuno napunjene pre nego što ih odložite.

Dugotrajno čuvanje (3 meseca ili više) baterija koje nisu dovoljno napunjene može dovesti do smanjenja radnog učinka, značajnog skraćanja vremena korišćenja baterija ili do njihove nesposobnosti da drže naboj.

Međutim, značajno skraćanje vremena korišćenja baterije može biti regulisano ako se napuni i iskoristi tri do pet puta.

Ako je vreme korišćenja baterija veoma kratko i pored više punjenja i korišćenja, smatrajte da su potpuno istrošene i kupite nove.

### OPREZ

Pri rukovanju i održavanju električnih alata, bezbednosne regulative i standardi propisani u svakoj zemlji moraju da se poštuju.

#### Važna napomena o baterijama za HiKOKI akumulatorske električne alate

Uvek koristite neku od naših predviđenih, originalnih baterija. Ne možemo da garantujemo bezbednost i radni učinak našeg akumulatorskog električnog alata kada se koristi s baterijama koje nismo predvideli ili kada se baterije rastave i preprave (na primer prilikom rastavljanja i zamene ćelija ili drugih unutrašnjih delova).

### GARANCIJA

Garantujemo da HiKOKI električni alati ispunjavaju zakonske/državne propise. Ova garancija se ne odnosi na kvarove ili oštećenja prouzrokovana pogrešnom upotrebom, zloupotrebom ili normalnim trošenjem i habanjem. U slučaju žalbe, molimo vas da nerastavljeni električni alat sa GARANTNIM SERTIFIKATOM, koji se nalazi na kraju uputstva za upotrebu, pošaljete ovlašćenom servisu kompanije HiKOKI.

#### Informacije o buci i vibracijama u vazduhu

Izmerene vrednosti su utvrđene na osnovu EN62841 i objavljene u skladu sa ISO 4871.

Izmereni A-ponderisani nivo jačine zvuka: 91 dB (A)

Izmereni A-ponderisani nivo zvučnog pritiska: 83 dB (A)

Neodređenost K: 3 dB (A).

Nosite zaštitu za sluh.

Ukupne vrednosti vibracija (troosni vektorski zbir) utvrđene na osnovu EN62841.

Bez opterećenja:

$a_h = 2,2 \text{ m/s}^2$ , Neodređenost K = 1,5  $\text{m/s}^2$

Deklarisana ukupna vrednost vibracije i deklarisana vrednost emisije buke izmereni su u skladu sa metodom standardnog testiranja i mogu da se koriste za upoređivanje jednog alata sa drugim.

Takođe mogu da se koriste u preliminarnoj proceni izloženosti.

### UPOZORENJE

○ Vibracija i emisija buke u toku pravog korišćenja električnog alata može da se razlikuje od deklarisane ukupne vrednosti u zavisnosti od načina na koji se alat koristi, naročito kakva vrsta radnog dela se obrađuje; i

○ Odredite mere bezbednosti za zaštitu rukovaoaca i to na osnovu procene izloženosti stvarnim uslovima korišćenja (uzimajući u obzir sve faze radnog ciklusa kao što su vreme kada će alat biti isključen, vreme rada u praznom hodu i vreme uključivanja).



## NAPOMENA

Zbog neprekidnog programa istraživanja i razvoja kompanije HiKOKI, ovde navedene specifikacije su podložne izmenama bez prethodnog obaveštenja.

## REŠAVANJE PROBLEMA

Koristite provere u tabeli ispod ako alat ne funkcioniše normalno. Ako ni to ne otkloni problem, konsultujte vašeg prodavca ili ovlašćeni servisni centar kompanije HiKOKI.

### 1. Električni alat

Simptom	Mogući uzrok	Opravka
Alat ne radi.	Nije ostalo baterijskog napajanja	Napunite bateriju.
	Baterija nije postavljena na odgovarajući način.	Uklonite ubačenu bateriju iz odeljka za bateriju u alatu i proverite da li ima strane materije. Takođe proverite elektrode baterije zbog zaprljanosti. Postarajte se da je baterija pritisnuta dok ne klikne na mesto.
	Strana materija se zaglavila u sečivu.	Kada ima strane materije u sečivu, uklonite bateriju i upotrebite klešta ili sličnu alatku da biste je uklonili. Preduzmite veliku brigu jer alat može da krene da radi kada se strana materija ukloni. Sok ili rđa mogu takođe da spreče sečivo da radi. Upotrebite žicu za brušenje ili sličnu alatku da biste uklonili sok ili rđu.
	Alat je korišćen za težak posao.	Ovo je efekat funkcije koja štiti bateriju isključujući motor kada je alat izložen prekomernom opterećenju. Otpustite prekidač i uklonite ono šta je izazvalo prekomerno opterećenje i povucite prekidač nazad da nastavite sa radom.
Alat ne šiša dobro.	Sečivo je postalo tupo.	Upotrebite žičanu brusilicu da biste uklonili sok i rđu i upotrebite turpiju ili kamen za oštrenje da naoštrite sečivo. Ako ovi napori ne urode plodom da učine sečivo oštrijim, sečivo je dostiglo kraj svog upotrebnog veka. Zamenite sečivo sa novim.
	Sečivo je stalo jer je korišćeno da iseče granu čija je debljina premašila kapacitet sečenja sečiva. <b>NAPOMENA</b> Rad koji iznova izaziva zaustavljanje sečiva će naposljetku oštetiti motor.	Neko baštensko drveće ima koru koja je veoma tvrda i može da bude iznad kapaciteta alata čak i ako je debljine koja je unutar normalnog kapaciteta. Koristite makaze za orezivanje da uklonite debele grane pre započinjanja rada. Koso sečenje može takođe da prekorači kapacitet alata jer se dužina sečenja povećava. Postarajte se da šišate debele grane pod pravim uglovima.
Alat se iznenada zaustavio	Alat je preopterećen	Rešite se problema koji dovodi do preopterećenja.
	Baterija je pregrejana.	Neka se baterija ohladi.
Baterija ne može da se ubaci	Pokušaj da se ubaci baterija koja nije ona koja je navedena za alat.	Molimo vas da ubacite tip baterije od više volti.

## 2. Punjač

Simptom	Mogući uzrok	Opravka
Lampica indikatora punjenja brzo treperi ljubičasto, a punjenje baterije ne započinje.	Baterija nije skroz ubačena.	Čvrsto ubacite bateriju.
	Postoji strana materija u terminalu baterije ili tamo gde je baterija prikačena.	Uklonite stranu materiju.
Lampica indikatora punjenja blješti crveno, a punjenje baterije ne započinje.	Baterija nije skroz ubačena.	Čvrsto ubacite bateriju.
	Baterija je pregrejana.	Ako se ostavi, baterija će automatski početi da se puni ako njena temperatura opadne, ali ovo može da smanji trajanje baterije. Preporučuje se da se baterija ohladi na lokaciji sa dobrom ventilacijom dalje od direktne sunčeve svetlosti pre nego što se napuni.
Vreme korišćenja baterije je kratko iako je baterija u potpunosti napunjena.	Trajanje baterije je potrošeno.	Zamenite bateriju novom.
Bateriji treba puno vremena da bi se napunila.	Temperatura baterije, punjača ili okoline je izuzetno niska.	Napunite bateriju unutra ili u drugom toplijem okruženju.
	Ventilatori punjača su blokirani, što dovodi do toga da se njihove unutrašnje komponente pregreju.	Izbegavajte blokiranje ventilatora.
	Ventilator za hlađenje ne radi.	Kontaktirajte HIKOKI ovlašćeni servisni centar za popravke.
USB lampica za napajanje se isključila i USB uređaj je prestao da se puni.	Kapacitet baterije je postao nizak.	Zamenite bateriju sa jednom koja ima preostali kapacitet.
		Uključite utikač napajanja punjača u električnu utičnicu.
USB lampica za napajanje se ne isključuje iako je USB uređaj završio punjenje.	USB lampica za napajanje svetli zeleno da bi pokazala da je USB punjenje moguće.	Ovo nije kvar.
Nije jasno koji je status punjenja USB uređaja niti da li je punjenje završeno.	USB lampica za napajanje se ne isključuje čak i kada je punjenje završeno.	Pregledajte USB uređaj koji se puni da biste proverili njegov status punjenja.
Punjenje USB uređaja se pauzira na sredini.	Punjač je uključen u električnu utičnicu dok se USB uređaj puni koristeći bateriju kao izvor napajanja.	Ovo nije kvar. Punjač pauzira USB punjenje za oko 5 sekundi kada vrši razliku između izvora napajanja.
	Baterija je ubačena u punjač dok se USB uređaj puni koristeći utičnicu za napajanje kao izvor napajanja.	
Punjenje USB uređaja pauzira na sredini kada se baterija i USB uređaj pune u isto vreme.	Baterija je u potpunosti napunjena.	Ovo nije kvar. Punjač pauzira USB punjenje za oko 5 sekundi dok proverava da li je baterija uspešno završila punjenje.
Punjenje USB uređaja ne započinje kada se baterija i USB uređaj pune u isto vreme.	Preostali kapacitet baterije je izuzetno nizak.	Ovo nije kvar. Kada kapacitet baterije dostigne određeni nivo, USB punjenje automatski otpočinje.

## UPOZORENJA I SIGURNOSNE UPUTE

Posebno obratite pažnju na izjave kojima prethode sljedeće riječi:

### UPOZORENJE

Ukazuje na snažnu mogućnost teških tjelesnih ozljeda ili smrti u slučaju nepoštivanja uputa.

### POZOR

Ukazuje na mogućnost tjelesnih ozljeda ili oštećenja opreme u slučaju nepoštivanja uputa.

### NAPOMENA

Korisne informacije za ispravan rad i korištenje.

## OPĆENITA SIGURNOSNA UPOZORENJA ZA ELEKTRIČNE ALATE

### ⚠ UPOZORENJE

Pročitajte sva sigurnosna upozorenja, upute, ilustracije i specifikacije isporučene s ovim električnim alatom.

Nepoštivanje upozorenja i uputa može uzrokovati strujni udar, požar i/ili teške ozljede.

Sačuvajte sva upozorenja i upute za ubuduće.

Izraz »električni alat« u upozorenjima odnosi se na električni alat priključen na mrežu (žični) ili na električni alat koji radi na baterije (bežični).

#### 1) Sigurnost radnog mjesta

a) Radno mjesto održavajte čistim i dobro osvijetljenim.

*Nered ili neosvijetljeno radno mjesto uzrokuju nesreće.*

b) Električni alat ne koristite u eksplozivnim okruženjima kao što su prisutnost zapaljivih tekućina, plinova ili prašine.

*Električni alati proizvodi iskre koje mogu zapaliti prašinu ili pare.*

c) Djecu i ostale osobe držite podalje tijekom korištenja električnog alata.

*Nepažnja može uzrokovati gubitak kontrole.*

#### 2) Električna sigurnost

a) Utikači električnog alata moraju odgovarati utičnicama na koje se priključuju. Ni na koji način nemojte mijenjati električni utikač. Ne koristite adapterske utikače s uzemljenim električnim alatom.

*Neizmijenjeni utikači i odgovarajuće utičnice smanjuju opasnost od strujnog udara.*

b) Izbjegavajte dodir tijela s uzemljenim površinama kao što su cijevi, radijatori i hladnjaci.

*Postoji povećana opasnost od strujnog udara ako je vaše tijelo uzemljeno.*

c) Električni alat ne izlažite kiši i vlazi.

*Ulazak vode u električni alat povećava rizik od strujnog udara.*

d) Ne zlorabite kabel. Nikada ne koristite kabel za nošenje, povlačenje ili izvlačenje utikača iz utičnice.

*Držite kabel podalje od izvora topline, ulja, oštih rubova ili pomičnih dijelova.*

*Oštećen ili zapetljan kabel povećava opasnost od strujnog udara.*

e) Kada električni alat koristite na otvorenom, koristite samo produžni kabel odobren za uporabu na otvorenom.

*Uporaba kabela prikladnog za uporabu na otvorenom smanjuje opasnost od strujnog udara.*

f) Ako je neizbježno korištenje električnog alata na vlažnom mjestu, koristite zaštitne strujne sklopke (FID sklopke).

*Uporaba FID sklopke smanjuje rizik od strujnog udara.*

#### 3) Osobna sigurnost

a) Budite na oprezu, paziti što radite i koristiti zdrav razum prilikom korištenja električnog alata.

*Električni alat ne koristite ako ste umorni ili pod utjecajem droga, alkohola ili lijekova.*

*Trenutak nepažnje prilikom uporabe električnog alata može uzrokovati ozbiljne ozljede.*

b) Koristiti osobnu zaštitnu opremu. Uvijek nosite zaštitne naočale.

*Zaštitna oprema, kao što su maske za prašinu, zaštitne cipele otporne na klizanje, kacige ili zaštita sluha, ako se koriste u odgovarajućim uvjetima smanjuju opasnost od nezgoda.*

c) Spriječite nehotično pokretanje. Provjerite je li prekidač u isključenom položaju prije spajanja na izvor napajanja i/ili baterije, prije nego uhvatite alat ili prije nošenja alata.

*Nošenje električnih alata s prstom na prekidaču ili priključenih električnih alata čiji prekidač je uključen uzrokuje nesreće.*

d) Uklonite sav alat za podešavanje ili ključeve prije nego što uređaj uključite.

*Alat ili ključ koji se nalazi u rotirajućem dijelu alata može uzrokovati ozljede.*

e) Ne istezite se kako biste dosegli radno mjesto. Održavajte odgovarajuće uporište i ravnotežu u svim vremenima.

*To omogućuje bolju kontrolu električnog alata u neočekivanim situacijama.*

f) Nosite prikladnu odjeću. Ne nosite široku odjeću ili nakit. Držite kosu i odjeću podalje od pokretnih dijelova.

*Pokretni dijelovi mogu zahvatiti široku odjeću, nakit ili dugu kosu.*

g) Ako postoje uređaji za priključenje usisivača prašine i uređaji za sakupljanje, provjerite jesu li priključeni i koriste li se na ispravan način.

*Korištenje uređaja za skupljanje prašine može smanjiti opasnosti povezane s prašinom.*

h) Nemojte dopustiti da zbog znanja stečenoga čestom uporabom alata postanete previše sigurni i zanemarite sigurnosna načela alata.

*Neoprezna radnja može dovesti do ozbiljne ozljede u djeliću sekunde.*

#### 4) Uporaba i njega električnog alata

a) Ne silite električni alat. Koristite odgovarajući električni alat za radnju koju treba obaviti.

*Ispravan električni alat posao će obaviti bolje i sigurnije, pod uvjetima za koje je dizajniran.*

b) Ne koristite električni alat ako se ne može uključiti i isključiti prekidačem.

*Bilo koji električni alat koji se ne može kontrolirati pomoću prekidača je opasan i treba ga popraviti.*

c) Izvucite utikač iz mrežne utičnice i/ili uklonite bateriju (ako je uklonjiva) iz električnog alata prije podešavanja, zamjene pribora ili odlaganja uređaja.

*Ovim mjerama opreza smanjit ćete rizik od slučajnog pokretanja uređaja.*

d) Električni alat koji se ne koristi čuvajte izvan dohvata djece i ne dopustite da alat koriste osobe koje nisu upoznate s načinom rada ili ovim uputama.

*Električni alat je opasan ako ga koriste neiskusne osobe.*

## SIGURNOSNA UPOZORENJA TRIMERA ZA ŽIVICU

- e) Održavanje električnih alata i dodataka. Provjerite neusklađene ili povezane pokretne dijelove, eventualno polomljene dijelove i sve druge čimbenike koji mogu utjecati na rad električnog alata. Ako je oštećen, alat dajte popraviti prije uporabe.

*Mnoge nesreće uzrokovane su loše održanim električnim alatima.*

- f) **Alat za rezanje održavajte oštrim i čistim.**  
*Ispravno održavani alat za rezanje s oštrim oštricama neće se zaglaviti i lakše će se kontrolirati.*
- g) **Koristite električni alat, pribor i nastavke, itd. u skladu s ovim uputama, uzimajući u obzir radne uvjete i radove koji se izvode.**  
*Uporaba električnog alata za namjene za koje alat nije predviđen može uzrokovati opasne situacije.*
- h) **Održavajte ručke i držeće površine suhima, čistima i bez ulja i masti.**  
*Sliske ručke i držeće površine ne omogućuju sigurno rukovanje i kontrolu alata u neočekivanim situacijama.*

### 5) Uporaba i njega električnog alata s baterijama

- a) **Baterije puniti samo pomoću punjača koji je odredio proizvođač.**  
*Punjač koji je prikladan za jednu vrstu baterije može uzrokovati opasnost od požara ako se koristi s drugom baterijom.*
- b) **Električni alat koristite samo s izričito za te alate određenim baterijama.**  
*Uporaba s bilo kojim drugim baterijama može uzrokovati rizik od ozljeda i požara.*
- c) **Kada se baterija ne koristi, držite je podalje od drugih metalnih predmeta kao što spajalice, kovanice, ključevi, čavli, vijci ili drugi sitni metalni predmeti koji mogu uspostaviti vezu između terminala baterije.**  
*Kratko spajanje terminala baterije može uzrokovati opekline ili požar.*
- d) **U slučaju primjene sile, iz baterija može prsnuti tekućina. Izbjegavajte kontakt s tom tekućinom. Ako slučajno dođe do kontakta, isperite vodom. Ako tekućina dospje u oči, dodatno potražiti liječničku pomoć.**  
*Tekućina iz baterije može uzrokovati iritacije ili opekline.*
- e) **Nemojte koristiti bateriju ili alat koji je oštećen ili izmijenjen.**  
*Oštećene ili izmijenjene baterije se mogu nepredvidivo ponašati što može prouzročiti požar, eksploziju ili opasnost od ozljede.*
- f) **Nemojte izlagati bateriju ili alat vatri ili pretjeranoj temperaturi.**  
*Izloženost vatri ili temperaturi iznad 130°C može uzrokovati eksploziju.*
- g) **Slijedite sve upute za punjenje i nemojte puniti bateriju ili alat izvan raspona temperature navedene u uputama.**  
*Pogrešno punjenje ili pri temperaturama izvan određenog raspona može oštetiti bateriju i povećati opasnost od požara.*

### 6) Servisiranje

- a) **Servisiranje električnog alata preporučite isključivo kvalificiranom osoblju uz korištenje identičnih rezervnih dijelova.**  
*Na taj će se način osigurati sigurnost električnog alata.*
- b) **Nikada nemojte servisirati oštećene baterije.**  
*Servis baterija smije izvoditi samo proizvođač ili ovlašteni davatelj usluga.*

### OPREZ

Djecu i nemoćne osobe držite podalje od uređaja. Kad se ne koristi, alat treba držati izvan dohvata djece i nemoćnih osoba.

- a) **Nemojte koristiti škare za živicu u lošim vremenskim uvjetima, pogotovo kada postoji opasnost od udara groma.** Time se smanjuje rizik od udara groma.
- b) **Držite sve kabele za napajanje dalje od područja rezanja.** Kabeli za napajanje mogu biti skriveni u živici ili grmlju i mogu se slučajno prerezati oštricom.
- c) **Nosite zaštitu za uši.** Odgovarajuća zaštitna oprema smanjit će rizik od gubitka sluha.
- d) **Držite škare za živicu samo za izoliranu površinu za hvatanje jer oštrica može doći u kontakt sa skrivenim ožičenjem.** Oštrice koji dođu u kontakt sa žicama pod naponom mogu pod napon staviti izložene metalne dijelove škara za živicu, te tako uzrokovati strujni udar.

- e) **Sve dijelove tijela držite podalje od oštrice. Nemojte uklanjati odrezani materijal ili držati materijal koji će se rezati dok se noževi kreću.** Oštrice se nastavljaju kretati nakon što se prekidač isključuje. Trenutak nepažnje prilikom uporabe škara za živicu može uzrokovati ozbiljne ozljede.
- f) **Prilikom čišćenja zaglavljeno materijala ili servisiranja škara za živicu, provjerite jesu li svi prekidači isključeni i je li baterija uklonjena ili odspojena.** Neočekivano aktiviranje škara za živicu tijekom uklanjanja zaglavljeno materijala ili servisiranja može dovesti do ozbiljnih ozljeda.
- g) **Nosite škare za živicu držeći ih za ručku sa zaustavljenom oštricom i pazite da ne pritisnete prekidač napajanja.** Ispravno nošenje škara za živicu smanjit će rizik od nenamjernog pokretanja i ozljeda uzrokovanih oštricom.
- h) **Prilikom transporta ili skladištenja škara za živicu uvijek koristite poklopac za oštrice.** Ispravno rukovanje škarama za živicu smanjit će rizik od osobnih ozljeda od oštrica.

## MJERE PREDOSTROŽNOSTI ZA BEŽIČNI TRIMER ZA ŽIVICU

- Prije početka rada provjerite da nema strujnih kabela ili stranih predmeta, kao što su žičane ograde ili skrivene žice u radnom području. Rezač može doći u kontakt sa strujnim kablovima te izazvati strujni udar, zemljospoj ili druge nesreće.
- Držite uređaj čvrsto, objema rukama tijekom korištenja kako biste izbjegli opasnost od ozljede. **(Sl. 1-A)**
- Držite ruke i tijelo na razdaljini od rezača kako biste spriječili kontakt koji bi mogao prouzročiti ozljedu.
- Provjerite da su rezač i svi dijelovi pravilno ugrađeni. Nepravilna ugradba može izazvati otpuštanje rezača ili drugih dijelova što može prouzročiti ozljedu.
- Provjerite da rezač nije napuknut, iskrivljen ili pretjerano korišten prije početka upotrebe. Ne koristite rezač u ovakvom stanju jer može pući i prouzročiti ozljedu.
- Ne koristite nastavak da biste prerezali žicu, metalne površine ili druge tvrde dijelove. Nastavak može biti oštećen i izazvati ozljede.
- Ako nastavak ne radi normalno te stvara neobičnu buku, odmah ga isključite i dajte na provjeru i popravak.
- Ako nastavak ispadne ili udari u neki dio, provjerite rezač i kućište od oštećenja, napuknuća ili iskrivljenosti. Korištenje oštećenog, iskrivljenog ili napuknutog rezača može prouzročiti ozljedu.
- Nemojte rastavljati rezač. Takvi postupci mogu dovesti do ozljede.

## Hrvatski

10. Ovaj proizvod tijekom korištenja stvara vibracije. To dugotrajnu uporabu čini fizički napornom pa izbjegavajte loš položaj tijela tijekom korištenja te osigurajte redovito odmaranje. Također, tijekom kraćih perioda korištenja, prestanite uporabiti kad osjetite umor u prstima, šakama, rukama ili ramenima.
11. Koristite rukavice, ili odjeću da zaštitite ruke tijekom korištenja rezača. Neoprezno rukovanje može izazvati ozljedu.
12. Nemojte rezač izlagati neprestanom pritisku tijekom rezanja jer može doći do oštećenja.
13. Rezač je izrazito vreo nakon rezanja. Ne dodirujte ga kako biste izbjegli opekotine.
14. Alat treba koristiti operater koji čvrsto stoji na tlu. Ne koristite alat na ljestvama ili nestabilnom mjestu.
15. Da biste spriječili nepredviđene nesreće, nikada aparat ne ostavljajte upaljenim na nosaču ili podu.
16. Alat ne izlažite insekticidima ili drugim kemikalijama. Neke kemikalije mogu izazvati napuknuća ili druga oštećenja.
17. Nemojte osigurati prednji prekidač ili izvući osigurač. Ako ga greškom izvučete, jedinica može iznenada početi s radom, izazivajući nesreću.
18. Nemojte koristiti proizvod ako su terminali alata ili baterije (držač baterije) deformirani. Ugradnja baterije može uzrokovati kratki spoj koji može dovesti do emisije dima ili paljenja.
19. Držite terminale alata (držač baterije) bez strugotina i prašine.
  - Prije upotrebe, provjerite da strugotine i prašina nisu nakupljeni na području terminala.
  - Tijekom rada, pokušajte izbjeći padanje strugotina ili prašine s instrumenta na bateriju.
  - Ako prekidate rad ili nakon uporabe, nemojte ostavljati alat na mjestu gdje je izložen padanju strugotina ili prašini. Ako to učinite možete uzrokovati kratki spoj koji može dovesti do emisije dima ili paljenja.

## NAPOMENA

- Podmažite (koristeći motorno ulje za piljenje, mineralno ulje, itd.) oštricu prije početka rada i nakon svakih sat vremena rada. Koristite prikladnu količinu ulja, a višak ulja obrišite.
- Tijekom rada (npr. kad odmarate) ne ostavljajte uređaj izložen direktno na suncu ili visokoj temperaturi. Ovo će onemogućiti pravilno hlađenje te može izazvati oštećenja.
- Ne koristite uređaj za poslove koji nadmašuju njegove mogućnosti. Ovakvi poslovi mogu izazvati blokadu motora ili usporavanje rada što će izazvati oštećenja.
- Ne koristite uređaj za rezanje travnjaka ili korova. Trava ili korov će se zalijepiti za oštricu.
- Režite tanje grane nježnim naslanjanjem oštrice prema grani.

## MJERE OPREZA ZA BATERIJU I PUNJAČ

1. Bateriju uvijek punite na sobnoj temperaturi od -10-40°C. Temperatura ispod -10°C uzrokovat će prekomjernim punjenjem koje može biti vrlo opasno. Baterija se ne može puniti na temperaturi većoj od 40°C. Najprikladnija temperatura za punjenje je 20-25°C.
2. Ne koristite punjač kontinuirano. Nakon završetka punjenja, ostavite punjač da se ohladi oko 15 minuta prije sljedećeg punjenja baterije.
3. Ne dopustite da u rupu za priključivanje punjive baterije uđu strani predmeti.
4. Nikada ne rastavljajte punjivu bateriju ili punjač.
5. Nikada nemojte kratko spajati punjive baterije. Kratko spajanje baterije proizvest će veliku struju i dovesti do pregrijavanja. To dovodi do opekina ili oštećenja baterije.
6. Baterije ne bacajte u vatru. Ako baterija ne izgori, može eksplodirati.
7. Korištenje istrošene baterije oštetit će punjač.
8. Bateriju odnesite u trgovinu u kojoj je kupljena čim trajanje pražnjenja baterije nakon ponovnog punjenja postane prekratko za praktičnu uporabu. Istrošene baterije ne bacajte zajedno s ostalim smećem.
9. U ventilacijske otvore punjača ne umećite strane predmete. Umetanje metalnih predmeta ili zapaljivih tvari u ventilacijske otvore punjača uzrokovat će strujni udar ili oštećenje punjača.

## MJERE OPREZA ZA LITIJ-IONSKE BATERIJE

U svrhu produljenja vijeka trajanja, litij-ionska baterija opremljena je zaštitom za prekidanje izlazne struje.

U dolje opisanim slučajevima 1 do 3, prilikom korištenja ovoga proizvoda, čak i kada držite prekidač, motor se može zaustaviti. To nije indikacija problema u radu već rezultat zaštitne funkcije.

1. Kada se baterija istroši, motor se zaustavlja. U tom je slučaju odmah napuniti.
2. Ako je alat preopterećen, motor se može zaustaviti. U tom slučaju pustite prekidač alata i otklonite uzrok preopterećenja. Nakon toga alat možete ponovno koristiti.
3. Ako se baterija pregrije uslijed rada pod preopterećenjem, baterija može prestati davati struju. U tom slučaju prestanite koristiti bateriju i sačekajte da se ohladi. Nakon toga alat možete ponovno koristiti.

## DODATNA SIGURNOSNA UPOZORENJA

### Kada mićete kućište rezača UPOZORENJE

Provjerite je li alat isključen i izvadite bateriju prije stavljanja ili skidanja kućišta rezača.

### POZOR

Da biste spriječili ozljedu, oprezno spremajte rezač u njegovo kućište.

### Kod mijenjanja brzine NAPOMENA

Baterija mora biti spojena na glavno kućište i okidač glavne ručice mora biti izvučen jer LED inače neće svijetliti, čak ni kad je izborni gumb pritisnut.

### Tijekom upotrebe UPOZORENJE

- Da biste spriječili nezgode, budite sigurni da nema ljudi na radnom području.
- Nosite zaštitne naočale tijekom rada kako biste spriječili ozljede od grančica ili iverja.
- Ne koristite nastavak da biste prerezali žicu, metalne površine ili druge tvrde dijelove. Nastavak može biti oštećen i izazvati ozljede.

### POZOR

- Koristite vrtlarske škare da odrežete debele grane prije uporabe rezača za živicu. Ne stvarajte silu na uređaju kako ga ne biste slomili.
- Odmah ugasisite uređaj ako se oštrica zaustavi pokušavajući presjeći predebelu granu. Nemojte dozvoliti da se motor toliko koristi da se ugrozi njegov rad.
- Koristite ga samo za rezanje grana.

## U POGLEDU TRANSPORTA LITIJ-IONSKE BATERIJE

Prilikom transporta litij-ionske baterije, molimo pridržavajte se sljedećih mjera opreza.

### UPOZORENJE

- Obavijestite tvrtku za transport da paket sadrži litij-ionsku bateriju, informirajte tvrtku o njenoj izlaznoj snazi i slijedite upute tvrtke za transport prilikom dogovaranja transporta.
- Litij-ionske baterije čija izlazna snaga prelazi 100 Wh klasificiraju se kao opasni teret i zahtijevaju primjenu posebnih procedura.
- Za transport u inozemstvo, morate postupati u skladu s međunarodnim zakonima te pravilima i propisima određene zemlje.

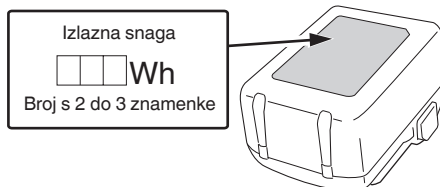

## MJERE PREDOSTROŽNOSTI SPAJANJA USB UREĐAJA (UC18YSL3)

Kod pojave neočekivanog problema, podaci na USB-u spojenom na ovaj proizvod mogu biti oštećeni ili izgubljeni. Uvijek se pobrinite da napravite sigurnosnu kopiju svih podataka na USB uređaju prije korištenja ovog proizvoda. Molimo budite svjesni da naša tvrtka ne prihvaća apsolutno nikakvu odgovornost za bilo koje oštećene ili izgubljene podatke pohranjene na USB uređaju, kao ni za bilo koju štetu koja bi mogla nastati na spojenom uređaju.

### UPOZORENJE

- Prije upotrebe, provjerite da li na USB kabelu za spajanje ima nekih nedostataka ili oštećenja. Korištenje USB kabela s nedostatkom ili oštećenjem može izazvati pojavu dima ili zapaljenje.
- Kada se proizvod ne koristi, pokrijte USB ulaz s gumenim poklopcem. Nakupine prašine, itd. u USB ulazu mogu izazvati pojavu dima ili zapaljenje.

### NAPOMENA

- Tijekom punjenja USB-a moguće su povremene pauze.
- Kad se USB uređaj ne puni, uklonite USB uređaj iz punjača. Ukoliko to ne učinite, ne samo da se može skratiti životni vijek baterije USB uređaja, već može rezultirati neočekivanim nesrećama.
- Možda neće biti moguće punjenje nekih USB uređaja, ovisno o tipu uređaja.

Nadalje, molimo vas da obratite pažnju na sljedeća upozorenja i mjere opreza.

### UPOZORENJE

Kako bi se spriječilo curenje baterije, pregrijavanje, dimljenje, eksplozija i zapaljenje, molimo vas da se pridržavate sljedećih mjera opreza.

1. Pazite da se strugotine i prašina ne nakupljaju na bateriji.
  - Tijekom rada pazite da strugotine i prašina ne padaju na bateriju.
  - Pazite da se strugotine i prašina koji tijekom rada alata padnu na bateriju ne nakupljaju na bateriji.
  - Nekorišteni bateriju ne skladištite na mjestima izloženima strugotinama i prašini.
  - Prije skladištenja baterije, uklonite strugotine i prašinu s baterije i ne skladištite zajedno s metalnim dijelovima (vijci, čavli, itd.).
2. Ne bušite bateriju oštrim predmetima, primjerice čavlima, ne udarajte čekićem, ne gazite, ne bacajte i ne izlažite bateriju teškim udarcima.
3. Ne koristite vidljivo oštećenu ili deformiranu bateriju.
4. Ne koristite baterije obrnutog polariteta.
5. Ne spajajte izravno na električnu utičnicu ili priključnicu upaljača u automobilu.
6. Bateriju ne koristite u svrhe za koje nije namijenjena.
7. Ako se punjenje baterije ne završi niti nakon isteka navedenog vremena punjenja, odmah prekinite daljnje punjenje.
8. Bateriju ne izlažite visokim temperaturama ili visokom tlaku i ne stavljajte u mikrovalne pećnice, sušilice ili spremnike pod visokim tlakom.
9. Držite podalje od vatre čim otkrijete da baterija curi ili osjetite neugodan miris.
10. Ne koristite na mjestima na kojima se generira jak statički elektricitet.
11. Ako dođe do curenja baterije, neugodnog mirisa, zagrijavanja, promjene boje ili oblika baterije, ili se baterija na bilo koji način promijeni tijekom korištenja, punjenja ili skladištenja, odmah je izvadite iz uređaja ili punjača i prekinite uporabu.
12. Nemojte uranjati bateriju ili dopustiti da bilo kakve tekućine uđu unutra. Prodor vodljive tekućine, kao što je voda, može uzrokovati oštećenja koja mogu dovesti do požara ili eksplozije. Čuvajte bateriju na hladnom i suhom mjestu, dalje od gorivih i zapaljivih predmeta. Moraju se izbjeći atmosfere korozivnog plina.

### POZOR

1. Ako tekućina koja curi iz baterije dospije u oči, nemojte trljati oči i odmah ih dobro isperite čistom vodom, kao je voda iz slavine, te odmah potražite pomoć liječnika. Ako se ne liječi, tekućina može uzrokovati probleme s vidom.
2. Ako tekućina iscuri po koži ili odjeći, odmah dobro isperite čistom vodom, kao što je voda iz slavine. Postoji mogućnost iritacije kože.
3. Ukoliko prilikom prvog korištenja baterije otkrijete hrdu, neugodan miris, pregrijavanje, promjenu boje, deformacije, i/ili druge nepravilnosti, ne koristite i vratite dobavljaču ili prodavaču.

### UPOZORENJE

Ako električno vodljivo strano tijelo uđe u polove litij-ionske baterije, može doći do kratkog spoja te opasnosti od požara. Molimo obratite pozornost na sljedeće stvari pri skladištenju baterije.

- **Ne stavljajte električno vodljive reznice, čavle, čelične žice, bakrene žice ili druge žice u kutiju za spremanje.**
- **Ili instalirajte bateriju u električni alat ili je uskladištite sigurno pritiskom u poklopac baterije dok se ventilacijski otvori ne zatvore da bi se spriječio kratki spoj (vidi Sl. 2).**







## OPIS NUMERIRANIH STAVKI (Sl. 1 - Sl. 9)









①	Sporedni prekidač
②	Sporedna ručica
③	Štitnik
④	Oštrica
⑤	Okidač
⑥	Glavna ručica
⑦	Baterija
⑧	Prekidač odabira
⑨	Lampica indikatora brzine udara
⑩	Ventilacijske rupe
⑪	Terminali
⑫	Poklopac baterije
⑬	Kućište oštrice
⑭	Prekidač indikatora razine baterije
⑮	Žaruljica indikatora razine baterije

## SIMBOLI







### UPOZORENJE

**Za uređaj se koriste sljedeći simboli. Uvjerite se da prije uporabe razumijete njihovo značenje.**

	CH3656DA / CH3672DA: Bežična rezalica za živicu
	Kako bi smanjio opasnost od ozljede, korisnik mora pročitati priručnik za uporabu.
	Ne izlažite kiši.
	Samo za zemlje EU Električni alat ne bacajte zajedno s ostalim kućnim otpadom! Sukladno europskim direktivama 2012/19/EU o otpadnoj električnoj i elektroničkoj opremi, te provedbi u skladu s nacionalnim zakonima i propisima, električni alat i baterije koji su dostigli kraj korisnog radnog vijeka potrebno je prikupljati odvojeno i predati u ustanove za recikliranje.
	Uvijek nosite zaštitne naočale.
	Uvijek nosite zaštitu sluha.
	Držite ruke podalje od oštrice

	Uključivanje
	Isključivanje
	Uklanjanje baterije
	Izborni gumb
	1 LED svjetlo: 1000 min <sup>-1</sup>
	2 LED svjetla: 1170 min <sup>-1</sup>
	3 LED svjetla: 1330 min <sup>-1</sup>
	4 LED svjetla: 1500 min <sup>-1</sup>

### Baterija

	Svijetli; Preostala snaga baterije je preko 75%.
	Svijetli; Preostala snaga baterije je 50% - 75%.
	Svijetli; Preostala snaga baterije je 25% - 50%.
	Svijetli; Preostala snaga baterije je ispod 25%.
	Treperi; Preostala snaga baterije - gotovo prazna. Bateriju napunite što je prije moguće.
	Treperi; Izlaz je obustavljen zbog visoke temperature. Izvadite bateriju iz alata i dopustite da se potpuno ohladi.
	Treperi; Izlaz je obustavljen zbog kvara ili neispravnosti. Problem može biti baterija stoga molimo da se obratite prodavaču.

## STANDARDNA OPREMA

Osim glavne jedinice (1 jedinica), paket sadrži opremu navedenu na stranici 242.

Standardna oprema može se promijeniti bez prethodne najave.

## VRSTE PRIMJENE

- Fino podrezivanje živice
- Podrezivanje i podkresavanje vrtnih stabala



## SPECIFIKACIJE

## 1. Električni alat

Model	CH3656DA	CH3672DA
Napon	36 V	
Brzina bez opterećenja	1000 – 1500 min <sup>-1</sup>	
Veličina oštrice (širina podrezivanja)	560 mm	720 mm
Baterija dostupna za ovaj alat*	Višenaponska baterija	
Težina**	4,2 kg (S priključenim BSL36A18X) 4,5 kg (S priključenim BSL36B18X)	4,4 kg (S priključenim BSL36A18X) 4,6 kg (S priključenim BSL36B18X)
Kontinuirano vrijeme rada (ovisno o radnim uvjetima)	Oko 62,5 minuta	Oko 48 minuta

\* Postojeće baterije (BSL3660/3620/3626, serije BSL18xx itd.) ne mogu se koristiti s ovim alatom.

\*\* Prema EPTA postupku 01/2014

## 2. Baterija

Model	BSL36A18X
Napon	36 V / 18 V (automatsko prebacivanje*)
Kapacitet baterije	2,5 Ah / 5,0 Ah (automatsko prebacivanje*)
Dostupni bežični proizvodi**	Višenaponske serije, 18 V proizvod
Dostupni punjač	Klizni punjač za litij-ionske baterije

\* Alat će se automatski prebaciti.

\*\* Molimo pogledajte naš opći katalog za detalje.

## 3. Punjač

Model	UC18YSL3
Napon punjenja	14,4 V – 18 V
Težina	0,6 kg

## NAPOMENA

Zbog kontinuiranog programa istraživanja i razvoja tvrtke HIKOKI, ovdje navedene specifikacije mogu se promijeniti bez prethodne najave.

## PUNJENJE

Prije uporabe električnog alata, bateriju napunite kako slijedi.

## &lt;UC18YSL3&gt;

## 1. Priključite mrežni kabel punjača u utičnicu.

Kada utikač punjača spojite u utičnicu, lampica indikatora napajanja treperit će crveno. (vidi **Tablicu 1**)

## 2. Umetnite bateriju u punjač.

Bateriju čvrsto umetnite u punjač kao što je prikazano na **Sl. 3** (na stranici 2).

## 3. Punjenje







Prilikom umetanja baterije u punjač, punjenje će započeti i lampica indikatora punjenja će treptati plavo.

Kada se baterija napuni do kraja, lampica indikatora punjenja svijetli zeleno. (vidi **Tablicu 1**)

## (1) Signal lampice indikatora punjenja

Signal lampice indikatora punjenja bit će kao što je prikazano u **Tablici 1**, ovisno o stanju punjača ili punjive baterije.

**Tablica 1:** Indikacije lampice indikatora punjenja

UKLJUČIVANJE/ ISKLUČIVANJE u intervalima od 0,5 sek. (CRVENO)		Prije punjenja *1
Svijetli 0,5 sek. u intervalima od 1 sek. (PLAVO)		Napunjeno manje od 50%
Svijetli 1 sek. u intervalima od 0,5 sek. (PLAVO)		Napunjeno manje od 80%
Svijetli neprekidno (PLAVO)		Napunjeno više od 80%
Svijetli kontinuirano (Neprekidni zvučni signal: oko 6 sek.) (ZELENO)		Punjenje završeno
UKLJUČIVANJE/ ISKLUČIVANJE u intervalima od 0,3 sek. (CRVENO)		Pregrijavanje čekanje *2
UKLJUČIVANJE/ ISKLUČIVANJE u intervalima od 0,1 sek. (Isprekidani zvučni signal: oko 2 sek.) (LJUBIČASTO)		Punjenje nemoguće *3

## NAPOMENA

\*1 Ako crvena lampica nastavi treptati čak i nakon što je punjač priključen, provjerite je li baterija u potpunosti umetnuta.

\*2 Baterija pregrijana. Punjenje nije moguće. Iako će punjenje započeti nakon što se baterija ohladi čak i kada je ostavljena na mjestu, najbolja praksa je ukloniti bateriju i ostaviti je da se ohladi na zasjenjenom, dobro prozračenom mjestu prije punjenja.

# Hrvatski

- \*3 Kvar baterije ili punjača
- Potpuno umetnite bateriju.
  - Provjerite da nema stranih tvari zalijepljenih za držač baterije ili priključke. Ako nema stranih predmeta, moguće je da su baterija ili punjač neispravni. Odnosite u ovlaštenu servis.
- Kad se punjač baterija koristi kontinuirano, punjač će se zagrijati, a to može uzrokovati probleme. Nakon što je punjenje završeno, odmorite punjač oko 5 minuta prije sljedećeg punjenja.

(2) Temperature i vrijeme punjenja baterije (Vidi **Tablicu 2**)

**Tablica 2**

Model	UC18YSL3	
Vrsta baterije	Li-ion	
Napon punjenja	14,4–18 V	
Temperature na kojima se baterija može puniti	0°C–50°C	
Vrijeme punjenja za kapacitet baterije približno (pri 20°C)	1,5 Ah	15 min
	2,0 Ah	20 min
	2,5 Ah	25 min
	3,0 Ah	20 min (BSL1430C, BSL1830C: 30 min)
	4,0 Ah	26 min (BSL1840M: 40 min)
	5,0 Ah	32 min
Vrijeme punjenja za kapacitet višenaponske baterije, približno (pri 20°C)	1,5 Ah (x 2 jedinice)	20 min
	2,5 Ah (x 2 jedinice)	32 min
	4,0 Ah (x 2 jedinice)	52 min
Broj ćelija baterije	4–10	
Napon punjenja za USB	5 V	
Struja punjenja za USB	2 A	
Težina	0,6 kg	

## NAPOMENA

- Vrijeme punjenja može varirati ovisno o temperaturi okoline i naponu izvora napajanja.
- Ako punjenje traje duže vrijeme
- Punjenje će trajati duže pri ekstremno niskim temperaturama okoline. Baterija punite na toplom mjestu (kao što je u zatvorenom prostoru).
  - Nemojte blokirati otvor za zrak. Inače će se unutrašnjost pregrijati, smanjujući performanse punjača
  - Ako ventilator hlađenja ne radi, kontaktirajte HiKOKI ovlaštenu servisnu centar za popravke.

**4. Isključite mrežni kabel punjača iz utičnice.**

**5. Čvrsto držite punjač i izvucite bateriju.**

## NAPOMENA

Obavezno izvadite bateriju iz punjača nakon punjenja i zatim je pohranite.

## O električnom pražnjenju u slučaju novih baterija, itd.

Kako unutarnja kemijska tvar novih baterija i akumulatora koje nisu korištene dulje vrijeme nije aktivirana, električno pražnjenje može biti nisko kada ih se koristi prvi i drugi put. Ovo je privremena pojava i normalno vrijeme potrebno za punjenje će se vratiti punjenjem baterija 2–3 puta.

## Kako da baterije rade duže.

- (1) Napunite baterije prije nego se potpuno isprazne. Kada osjetite da snaga alata postaje slabija, prestanite koristiti alat i napunite njegove baterije. Ako nastavite koristiti alat i iscrpiti struju, baterija se može oštetiti i njezin životni vijek će postati kraći.
- (2) Izbjegavajte punjenje na visokim temperaturama. Punjiva baterija će biti vruća odmah nakon korištenja. Ako se takva baterija puni odmah nakon upotrebe, njezina unutarnja kemijska tvar će se pogoršati a životni vijek baterije će se skratiti. Ostavite bateriju i napunite je nakon što se ohladi.

## MONTAŽA I RAD

Aktivnost	Slika	Stranica
Umetanje poklopca baterije	2	2
Punjenje	3	2
Vađenje i umetanje baterije	4	2
Uključi ON	5	2
Isključivanje OFF	6	3
Kučičte oštrice	7	3
Prilagodba brzine	8	3
Nivo baterije	9	3
Oštrenje oštrice	10	3
Punjenje USB uređaja putem električne utičnice	11-a	4
Punjenje USB uređaja i baterije putem električne utičnice	11-b	4
Kako napuniti USB uređaj	12	4
Kad je punjenje USB uređaja dovršeno	13	4
Odabir pribora	—	243

## O USB UREĐAJU

- Punjenje USB uređaja putem električne utičnice. (**SI. 11-a**)
- Punjenje USB uređaja i baterije putem električne utičnice. (**SI. 11-b**)
- Kako napuniti USB uređaj. (**SI. 12**)
- Kad je punjenje USB uređaja dovršeno. (**SI. 13**)

## ODRŽAVANJE I INSPEKCIJA

### UPOZORENJE

- Provjerite je li uređaj isključen te izvadite bateriju prije provjere ili održavanja.
  - Nemojte rastavljati rezač. Ako to ne učinite može doći do ozljede.
  - Koristite rukavice, ili odjeću da zaštitite ruke tijekom korištenja rezača. Ako to ne učinite može doći do ozljede.
- 1. Oštrenje oštrice (Sl. 10)**  
Pomaknite željezni nastavak u smjeru strelice za grubo rezanje te koristite kremen da oštrici po završetku rada vratite oštrinu.
- (1) Koristite željezni nastavak ili jedan od umjereno grubih nastavaka.
  - (2) Premažite kremen motornim uljem (ili uljem za bicikl ili sl.).
  - (3) Koristite brus da biste nježno uklonili sve neravnine sa stražnjih rubova oštrice.

### Kad oštriti oštricu

Dok ovo ovisi o vrsti drveća koje obrezujete te koliko često uređaj koristite, dobra je ideja oštricu koristiti jednom godišnje da biste zadržali oštre krajeve.

### NAPOMENA

Ne koristite vodu za čišćenje oštrice kako biste spriječili koroziju ili drugu štetu.

### 2. Podmazivanje oštrice

Tijekom obrezivanja, biljni sok koji se nakuplja na rubu oštrice će povećati potrošnju te znatno ubrzati potrošnju baterije. Koristite motorno ulje (ili ulje za bicikle ili sl.) da podmažete oštricu te je obrišite krpom. Da biste spriječili hrđanje oštrice, podmažite oštricu nakon korištenja te kad znate da rezač neće duže vremena biti korišten, a prije spremanja u kućište rezača.

### 3. Provjera vijaka

Redovito pregledavajte sve vijke i osigurajte da su pravilno zategnuti. Ukoliko se bilo koji vijak otpusti, odmah ga zategnite. Nepridržavanje ovih naputaka može uzrokovati ozbiljne opasnosti.

### 4. Održavanja motora

Jedinica s namotom motora samo je "srce" električnog alata. Posebno pazite da se namot ne ošteti i/ili smoci djelovanjem ulja ili vode.

### 5. Pregled terminala (alat i baterija)

Provjerite da strugotine i prašina nisu nakupljeni na terminalima.  
Povremeno provjerite prije, za vrijeme i nakon rada.

### POZOR

Uklonite strugotine ili prašinu ukoliko su se nakupili na terminalima.

Ako to ne učinite može doći do kvara.

### 6. Vanjsko čišćenje

Kad je rezač za živicu prljav, obrišite ga mekom suhom krpom ili krpom navlaženom sapunicom. Ne koristite otapala na bazi klora, benzin ili razrjeđivač, jer otapaju plastiku.

### 7. Transport uređaja

Izvadite bateriju te pričvrstite kućište za rezač prije transporta uređaja.

Ako ga nosite bez kućišta rezača, oštrica može doći u kontakt s tijelom, izazivajući ozljedu.

### 8. Skladištenje

Električni alat i bateriju čuvajte na mjestu na kojem je temperatura manja od 40°C i izvan dosega djece.

### NAPOMENA

Skladištenje litij-ionskih baterija.

Uvjerite se da su litij-ionske baterije napunjene prije nego ih spremite.

Dugotrajno skladištenje (3 mjeseca ili duže) baterija s niskim nabojem može dovesti do pogoršanja performansi, značajno smanjiti korisno vrijeme baterije ili uzrokovati nemogućnost baterije da zadrži punjenje.

Međutim, značajno smanjeno vrijeme korištenja baterije može se oporaviti višekratnim punjenjem i korištenjem baterije dva do pet puta.

Ako je vrijeme trajanja baterije izuzetno kratko unatoč ponovljenom punjenju i uporabi, baterija je najvjerojatnije istrošena. U tom slučaju nabavite novu bateriju.

### POZOR

U upotrebi i održavanju uređaja na struju, moraju se uzeti u obzir sigurnosni propisi i standardi propisani u pojedinoj zemlji.

### Važna obavijest za baterije za HiKOKI bežični električni alat

Molimo uvijek koristite naše originalne baterije. Ne možemo jamčiti sigurnost i učinkovitost našeg bežičnog električnog alata ako se koristi s drugim baterijama, ili kad se baterije rastavljaju i mijenjaju (kao što je demontaža i zamjena čelija ili drugih unutarnjih dijelova).

### JAMSTVO

Jamčimo da HiKOKI električni alat udovoljava zakonskim propisima. Ovo jamstvo ne pokriva oštećenja nastala pogrešnom uporabom, zlorabom, ili normalnim trošenjem. U slučaju prigovora, nerastavljen električni alat zajedno s POTVRDOM O JAMSTVU na kraju ovih uputa pošaljite ovlaštenom HiKOKI servisu.

### Informacije o buci i vibracijama

Izmjerene vrijednosti određene su sukladno EN62841 i u skladu s normom ISO 4871.

Izmjerena razina zvučne snage A: 91 dB (A)

Izmjerena razina zvučnog tlaka A: 83 dB (A)

Nesigurnost K: 3 dB (A).

Nosite zaštitu sluha.

Ukupne vrijednosti vibracija (zbroj triju vektora) određene prema EN62841.

Nema punjenja:

$\dot{a}_h = 2,2 \text{ m/s}^2$ , Nesigurno K = 1,5 m/s<sup>2</sup>

Deklarirana ukupna vrijednost vibracije i deklarirana vrijednost emisije buke izmjereni su u skladu sa standardnim metodama ispitivanja, a mogu se koristiti za međusobne usporedbe alata.

Također se mogu koristiti za preliminarnu procjenu izloženosti.

### UPOZORENJE

○ Vibracija i emisija buke prilikom stvarnog korištenja električnog alata mogu se razlikovati od deklarirane ukupne vrijednosti ovisno o načinima na koje se alat koristi, osobito o vrsti izratka koji se obrađuje; i

○ Osigurajte sigurnosne mjere zaštite za osobe koje koriste alat, a koje se temelje na procjeni izloženosti u stvarnim uvjetima uporabe (uzimajući u obzir sve dijelove operativnog ciklusa, kao što su vremena kada je uređaj isključen, i kada radi u praznom hodu, zajedno s vremenom aktivnog korištenja).

## NAPOMENA

Zbog kontinuiranog programa istraživanja i razvoja tvrtke HiKOKI, ovdje navedene specifikacije mogu se promijeniti bez prethodne najave.

## PROBLEMI

Koristite oznake iz tablice u nastavku, ako alat ne radi normalno. Ako ni to ne dokine problem, javite se prodavaču u ovlaštenom HiKOKI servisnom centru.

### 1. Električni alat

Simptom	Mogući uzrok	Rješenje
Alat ne radi.	Kapacitet baterije je ispražnjen	Napunite bateriju.
	Baterija nije ispravno umetnuta.	Izvadite ležište baterije ili odjela baterije u uređaju te provjerite postojanje stranih tijela. Također, provjerite elektrode baterije zbog prljavštine. Provjerite da je baterija umetnuta dok ne nasjedne u svoju poziciju.
	Strana tijela se nakupljaju na oštrici.	Kad se na oštrici nalaze strana tijela, izvadite bateriju te ih kliještima ili sličnim alatom izvadite. Budite oprezni budući da uređaj može proraditi kad se strana tijela maknu iz njega. Biljni sok ili hrđa također mogu zaustaviti rad oštrice. Koristite žičanu četkicu ili sličan alat da očistite od biljnog soka ili hrđe.
	Uređaj je korišten za teški posao.	Ovo je posljedica funkcije koja štiti bateriju isključujući motor kad je uređaj izložen dugotrajnoj potrošnji. Otpustite prekidač te maknite uzrok dugotrajne potrošnje te zategnite ponovo prekidač za nastavak rada.
Alat ne podrezuje dobro.	Oštrica se istupila.	Koristite žičanu četkicu ili drugi alat da uklonite biljni sok ili hrđu te koristite brus da naoštrite oštricu. Ako ne uspijete naoštriti oštricu na ovaj način, oštrica je dosegla kraj svog vijeka trajanja. Zamijenite staru novom oštricom.
	Oštrica se zaustavila jer se koristila za rezanje grana čija je širina veća od kapaciteta piljenja rezača. <b>NAPOMENA</b> Radnja koja će učestalo zaustavljati rad oštrice, može oštetiti motor.	Neko vrtno drveće ima jako tvrdo drvo koje je iznad kapaciteta uređaja, čak i ako njegova širina odgovara normalnom kapacitetu uređaja. Koristite vrtlarske škare da odrežete debele grane prije početka rada.  Kosi rez također može povećati kapacitet uređaja budući da se povećava dužina reza. Budite sigurni da debele grane režete pod pravim kutom.
Alat se iznenada zaustavio	Alat je bio preopterećen	Uklonite problem koji uzrokuje preopterećenje.
	Baterija je pregrijana.	Dozvolite da se baterija ohladi.
Baterija se ne može instalirati	Pokušaj instaliranja baterije koja nije navedena za alat.	Molimo instalirajte višenaponsku bateriju.

## 2. Punjač

Simptom	Mogući uzrok	Rješenje
Svjetleći pokazatelj punjenja ubrzano treperi ljubičasto, a punjenje baterije ne otpočinje.	Baterija nije potpuno umetnuta.	Sigurno umetnite bateriju.
	Strani predmet se nalazi na postolju baterije ili gdje je baterija pričvršćena.	Uklonite strani predmet.
Svjetleći pokazatelj punjenja treperi crveno, a punjenje baterije ne otpočinje.	Baterija nije potpuno umetnuta.	Sigurno umetnite bateriju.
	Baterija je pregrijana.	Ako je ostavite, baterija će se automatski početi puniti ako joj se smanji temperatura, ali to može skratiti vijek trajanja baterije. Preporučljivo je da se baterija prije punjenja ohladi na dobro prozračenom mjestu, podalje od direktne sunčeve svjetlosti.
Vrijeme korištenja baterije je kratko iako je baterija potpuno napunjena.	Vijek trajanja baterije je istekao.	Zamijenite staru novom baterijom.
Bateriji treba predugo da se napuni.	Temperatura baterije, punjača ili okoline je izrazito niska.	Bateriju puniti u zatvorenom prostoru ili u nekom drugom toplom okruženju.
	Ventili punjača su blokirani, što izaziva pregrijavanje njegovih unutarnjih dijelova.	Izbjegavajte blokiranje ventila.
	Ventilator ne radi.	Kontaktirajte HIKOKI Ovlašteni Servisni Centar za popravke.
Pokazatelj napona USB-a se isključio i USB uređaj se prestao puniti.	Kapacitet baterije je postao malen.	Zamijenite bateriju onom koja ima još kapaciteta.
		Uključite utikač za napajanje punjača u električnu utičnicu.
Pokazatelj napona USB-a se ne isključuje iako se USB uređaj prestao puniti.	Pokazatelj napona USB-a svijetli zeleno čime pokazuje da je punjenje USB-a moguće.	Ovo je normalna pojava.
Nije jasno koji je status punjenja USB uređaja, odnosno da li je punjenje završeno.	Pokazatelj napona USB-a se ne isključuje čak i kad je punjenje završeno.	Provjerite USB uređaj koji se puni kako biste potvrdili njegov status punjenja.
Punjenje USB uređaja je zaustavljeno usred rada.	Punjač je ukopčan u električnu utičnicu dok se USB uređaj punio koristeći bateriju kao izvor napona.	Ovo je normalna pojava. Punjač pauzira punjenje USB-a na 5 sekundi kad se prelazi između različitih izvora napona.
	Baterija je u punjaču dok se USB uređaj punio koristeći električnu utičnicu kao izvor napona.	
Punjenje USB uređaja je zaustavljeno usred rada kad su baterija i USB punjač punjeni istovremeno.	Baterija je potpuno napunjena.	Ovo je normalna pojava. Punjač pauzira USB punjenje na 5 sekundi dok provjerava je li baterija uspješno dovršila punjenje.
Punjenje USB uređaja ne otpočinje kad se baterija i USB uređaj pune istovremeno.	Preostali kapacitet baterije je iznimno nizak.	Ovo je normalna pojava. Kad kapacitet baterije dosegne određenu razinu, USB punjenje se automatski pokreće.

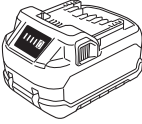
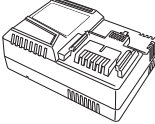
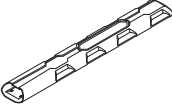
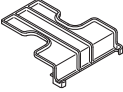
				
CH3656DA	1	1	1	1
CH3656DA (NN)	-	-	1	-
CH3672DA (NN)	-	-	1	-

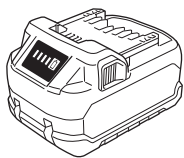

BSL36A18X

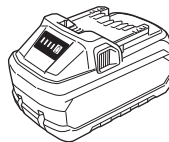

BSL36B18X

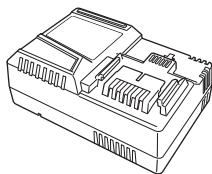

UC18YSL3  
(14,4V – 18V)

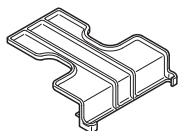

329897

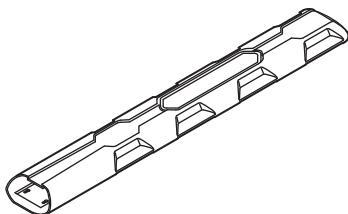

335011 (For CH3656DA)  
336102 (For CH3672DA)



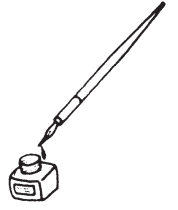

<p>English</p> <p><b>GUARANTEE CERTIFICATE</b></p> <ol style="list-style-type: none"> <li>Model No.</li> <li>Serial No.</li> <li>Date of Purchase</li> <li>Customer Name and Address</li> <li>Dealer Name and Address (Please stamp dealer name and address)</li> </ol>	<p>Dansk</p> <p><b>GARANTIBEVIS</b></p> <ol style="list-style-type: none"> <li>Modelnummer</li> <li>Serienummer</li> <li>Købsdato</li> <li>Kundes navn og adresse</li> <li>Forhandlers navn og adresse (Indstæmp stempel med forhandlers navn og adresse)</li> </ol>	<p>Română</p> <p><b>CERTIFICAT DE GARANȚIE</b></p> <ol style="list-style-type: none"> <li>Model nr.</li> <li>Nr. de serie</li> <li>Data cumpărării</li> <li>Numele și adresa clientului</li> <li>Numele și adresa distribuitorului (Vă rugăm aplicați ștampila cu numele și adresa distribuitorului)</li> </ol>
<p>Deutsch</p> <p><b>GARANTIESCHEIN</b></p> <ol style="list-style-type: none"> <li>Modell-Nr.</li> <li>Serien-Nr.</li> <li>Kaufdatum</li> <li>Name und Anschrift des Kunden</li> <li>Name und Anschrift des Händlers (Bitte mit Namen und Anschrift des Händlers abstempeln)</li> </ol>	<p>Norsk</p> <p><b>GARANTISERTIFIKAT</b></p> <ol style="list-style-type: none"> <li>Modellnr.</li> <li>Serienr.</li> <li>Kjøpsdato</li> <li>Kundens navn og adresse</li> <li>Forhandlerens navn og adresse (Vennligst stemple forhandlerens navn og adresse)</li> </ol>	<p>Slovenščina</p> <p><b>GARANCIJSKO POTRDILO</b></p> <ol style="list-style-type: none"> <li>Št. modela</li> <li>Serijska št.</li> <li>Datum nakupa</li> <li>Ime in naslov kupca</li> <li>Ime in naslov prodajalca (Prosimo vtisnite žig z imenom in naslovom prodajalca)</li> </ol>
<p>Français</p> <p><b>CERTIFICAT DE GARANTIE</b></p> <ol style="list-style-type: none"> <li>No. de modèle</li> <li>No de série</li> <li>Date d'achat</li> <li>Nom et adresse du client</li> <li>Nom et adresse du revendeur (Cachet portant le nom et l'adresse du revendeur)</li> </ol>	<p>Suomi</p> <p><b>TAKUUTODISTUS</b></p> <ol style="list-style-type: none"> <li>Malli nro</li> <li>Sarja nro</li> <li>Ostopäivämäärä</li> <li>Asiakkaan nimi ja osoite</li> <li>Myyjän nimi ja osoite (Leimaa myyjän nimi ja osoite)</li> </ol>	<p>Slovenčina</p> <p><b>ZÁRUČNÝ LISTA</b></p> <ol style="list-style-type: none"> <li>Č. modelu</li> <li>Sériové č.</li> <li>Dátum zakúpenia</li> <li>Meno a adresa zákazníka</li> <li>Názov a adresa predajcu (Pečiatka s názvom a adresou predajcu)</li> </ol>
<p>Italiano</p> <p><b>CERTIFICATO DI GARANZIA</b></p> <ol style="list-style-type: none"> <li>Modello</li> <li>N° di serie</li> <li>Data di acquisto</li> <li>Nome e indirizzo dell'acquirente</li> <li>Nome e indirizzo del rivenditore (Si prega di apporre il timbro con questi dati)</li> </ol>	<p>Ελληνικά</p> <p><b>ΠΙΣΤΟΠΟΙΗΤΙΚΟ ΕΓΓΥΗΣΗΣ</b></p> <ol style="list-style-type: none"> <li>Αρ. Μοντέλου</li> <li>Αύξων Αρ.</li> <li>Ημερομηνία αγοράς</li> <li>Όνομα και διεύθυνση πελάτη</li> <li>Όνομα και διεύθυνση μεταπωλητή (Παρακαλούμε να χρησιμοποιηθεί σφραγίδα)</li> </ol>	<p>Български</p> <p><b>ГАРАНЦИОНЕН СЕРТИФИКАТ</b></p> <ol style="list-style-type: none"> <li>Модел №</li> <li>Сериен №</li> <li>Дата за закупуване</li> <li>Име и адрес на клиента</li> <li>Име и адрес на търговеца (Моля, отпечатайте името и адрес на дилъра)</li> </ol>
<p>Nederlands</p> <p><b>GARANTIEBEWIJS</b></p> <ol style="list-style-type: none"> <li>Modelnummer</li> <li>Serienummer</li> <li>Datum van aankoop</li> <li>Naam en adres van de gebruiker</li> <li>Naam en adres van de handelaar (Stempel a.u.b. naam en adres vande de handelaar)</li> </ol>	<p>Polski</p> <p><b>GWARANCJA</b></p> <ol style="list-style-type: none"> <li>Model</li> <li>Numer seryjny</li> <li>Data zakupu</li> <li>Nazwa klienta i adres</li> <li>Nazwa dealera i adres (Pieczęć punktu sprzedaży)</li> </ol>	<p>Srpski</p> <p><b>GARANTNI SERTIFIKAT</b></p> <ol style="list-style-type: none"> <li>Br. modela.</li> <li>Serijski br.</li> <li>Datum kupovine</li> <li>Ime i adresa kupca</li> <li>Ime i adresa prodavca (Molimo da stavite pečat na ime i adresu trgovca)</li> </ol>
<p>Español</p> <p><b>CERTIFICADO DE GARANTÍA</b></p> <ol style="list-style-type: none"> <li>Número de modelo</li> <li>Número de serie</li> <li>Fecha de adquisición</li> <li>Nombre y dirección del cliente</li> <li>Nombre y dirección del distribuidor (Se ruega poner el sello del distribuidor con su nombre y dirección)</li> </ol>	<p>Magyar</p> <p><b>GARANCIA BIZONYLAT</b></p> <ol style="list-style-type: none"> <li>Típuszám</li> <li>Sorozatszám</li> <li>A vásárlás dátuma</li> <li>A Vásárló neve és címe</li> <li>A Kereskedő neve és címe (Kérjük ide elhelyezni a Kereskedő nevének és címének pecsétjét)</li> </ol>	<p>Hrvatski</p> <p><b>JAMSTVENI CERTIFIKAT</b></p> <ol style="list-style-type: none"> <li>Br modela.</li> <li>Serijski br.</li> <li>Datum kupnje</li> <li>Ime i adresa kupca</li> <li>Ime i adresa trgovca (Molimo stavite pečat na ime i adresu trgovca)</li> </ol>
<p>Portugués</p> <p><b>CERTIFICADO DE GARANTIA</b></p> <ol style="list-style-type: none"> <li>Número do modelo</li> <li>Número do série</li> <li>Data de compra</li> <li>Nome e morada do cliente</li> <li>Nome e morada do distribuidor (Por favor, carimbe o nome e morada do distribuidor)</li> </ol>	<p>Čeština</p> <p><b>ZÁRUČNÍ LIST</b></p> <ol style="list-style-type: none"> <li>Model č.</li> <li>Série č.</li> <li>Datum nákupu</li> <li>Jméno a adresa zákazníka</li> <li>Jméno a adresa prodejce (Prosíme o razítko se jménem a adresou prodejce)</li> </ol>	
<p>Svenska</p> <p><b>GARANTICERTIFIKAT</b></p> <ol style="list-style-type: none"> <li>Modellnr</li> <li>Seriernr</li> <li>Inköpsdatum</li> <li>Kundens namn och adress</li> <li>Försäljarens namn och adress (Stämpla försäljarens namn och adress)</li> </ol>	<p>Türkçe</p> <p><b>GARANTİ SERTİFİKASI</b></p> <ol style="list-style-type: none"> <li>Model No.</li> <li>Seri No.</li> <li>Satın Alma Tarihi</li> <li>Müşteri Adı ve Adresi</li> <li>Bayi Adı ve Adresi (Lütfen bayi adını ve adresini kaşe olarak basın)</li> </ol>	

# HIKOKI

①	
②	
③	
④	
⑤	



## **Hikoki Power Tools Deutschland GmbH**

Siemensring 34, 47877 willich, Germany  
Tel: +49 2154 49930  
Fax: +49 2154 499350  
URL: <http://www.hikoki-powertools.de>

## **Hikoki Power Tools Netherlands B.V.**

Brabanthaven 11, 3433 PJ Nieuwegein, The Netherlands  
Tel: +31 30 6084040  
Fax: +31 30 6067266  
URL: <http://www.hikoki-powertools.nl>

## **Hikoki Power Tools (U.K.) Ltd.**

25 Majestic Road, Southampton, SO16 OYT,  
United Kingdom  
Tel: +44 1908 660663  
Fax: +44 1908 606642  
URL: <http://www.hikoki-powertools.uk>

## **Hikoki Power Tools France S.A.S.**

Parc de l'Eglantier 22, rue des Cerisiers, Lisses-C.E. 1541,  
91015 EVRY CEDEX, France  
Tel: +33 1 69474949  
Fax: +33 1 60861416  
URL: <http://www.hikoki-powertools.fr>

## **Hikoki Power Tools Belgium N.V./S.A.**

Koningin Astridlaan 51, B-1780 Wemmel, Belgium  
Tel: +32 2 460 1720  
Fax: +32 2 460 2542  
URL: <http://www.hikoki-powertools.be>

## **Hikoki Power Tools Italia S.p.A**

Via Piave 35, 36077, Altavilla Vicentina (VI), Italy  
Tel: +39 0444 548111  
Fax: +39 0444 548110  
URL: <http://www.hikoki-powertools.it>

## **Hikoki Power Tools Ibérica, S.A.**

C/ Puigbarral, 26-28, Pol. Ind. Can Petit, 08227 Terrassa  
(Barcelona), Spain  
Tel: +34 93 735 6722  
Fax: +34 93 735 7442  
URL: <http://www.hikoki-powertools.es>

## **Hikoki Power Tools Österreich GmbH**

IndustrieZentrum NÖ –Süd, Straße 7, Obj. 58/A6 2355  
Wiener Neudorf, Austria  
Tel: +43 2236 64673/5  
Fax: +43 2236 63373  
URL: <http://www.hikoki-powertools.at>

## **Hikoki Power Tools Norway AS**

Kjeller Vest 7, N-2007 Kjeller, Norway  
Tel: (+47) 6692 6600  
Fax: (+47) 6692 6650  
URL: <http://www.hikoki-powertools.no>

## **Hikoki Power Tools Sweden AB**

Rotebergsvagen 2B SE-192 78 Sollentuna, Sweden  
Tel: (+46) 8 598 999 00  
Fax: (+46) 8 598 999 40  
URL: <http://www.hikoki-powertools.se>

## **Hikoki Power Tools Denmark A/S**

Lillebaeltsvej 90, 6715 Esbjerg N, Denmark  
Tel: (+45) 75 14 32 00  
Fax: (+45) 75 14 36 66  
URL: <http://www.hikoki-powertools.dk>

## **Hikoki Power Tools Finland Oy**

Tupalankatu 9, 15680 Lahti, Finland  
Tel: (+358) 20 7431 530  
Fax: (+358) 20 7431 531  
URL: <http://www.hikoki-powertools.fi>

## **Hikoki Power Tools Hungary Kft.**

1106 Bogáncsvirág u.5-7, Budapest, Hungary  
Tel: +36 1 2643433  
Fax: +36 1 2643429  
URL: <http://www.hikoki-powertools.hu>

## **Hikoki Power Tools Polska Sp. z o. o.**

ul. Gierdziejewskiego 1  
02-495 Warszawa, Poland  
Tel: +48 22 863 33 78  
Fax: +48 22 863 33 82  
URL: <http://www.hikoki-narzedzia.pl>

## **Hikoki Power Tools Czech s.r.o.**



Modřická 205, 664 48 Moravany, Czech Republic  
Tel: +420 547 422 660  
Fax: +420 547 213 588  
URL: <http://www.hikoki-powertools.cz>

## **Hikoki Power Tools Romania S.R.L.**

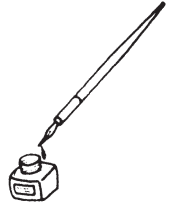

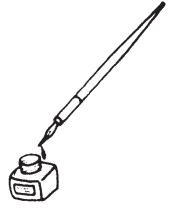
Ring Road, No. 66, Mustang Traco Warehouses, Warehouse  
No.1, Pantelimon City, 077145, Ilfov County, Romania  
Tel: +40 371 135 109  
Fax: +40 372 899 765  
URL: <http://www.hikoki-powertools.ro>





<p>English</p> <p><b>EC DECLARATION OF CONFORMITY</b></p> <p>We declare under our sole responsibility that Cordless Hedge Trimmer, identified by type and specific identification code *1), is in conformity with all relevant requirements of the directives *2) and standards *3). Tim Sieberns who is authorized to compile the technical file is at *4) – See below.</p> <p>2000/14/EC</p> <ul style="list-style-type: none"> <li>Type of equipment: Hedge Trimmer</li> <li>Type name: CH3656DA, CH3672DA</li> <li>Conformity assessment procedure: Annex V</li> <li>Measured sound power level: 94 dB</li> <li>Guaranteed sound power level: 97 dB</li> </ul> <p>The declaration is applicable to the product affixed CE marking.</p>	<p>Nederlands</p> <p><b>EC VERKLARING VAN CONFORMITEIT</b></p> <p>Wij verklaren onder onze eigen verantwoordelijkheid dat Snoerloze Heggenschaar, geïdentificeerd door het type en de specifieke identificatiecode*1), voldoet aan alle relevante bepalingen van de richtlijnen*2) en normen*3). Tim Sieberns die gemachtigd is om het technische dossier samen te stellen is bij *4) – Zie onder.</p> <p>2000/14/EC</p> <ul style="list-style-type: none"> <li>Type gereedschap: Heggenschaar</li> <li>Typenaam: CH3656DA, CH3672DA</li> <li>Conformiteit vaststellingsprocedure: Annex V</li> <li>Gemeten geluidsruik: 94 dB</li> <li>Gegarandeerde geluidsruik: 97 dB</li> </ul> <p>Deze verklaring is van toepassing op producten voorzien van de CE-markeringen.</p>
<p>Deutsch</p> <p><b>EG-KONFORMITÄTSERKLÄRUNG</b></p> <p>Wir erklären in alleiniger Verantwortung, dass die durch den Typ und den spezifischen Identifizierungscode *1) identifizierte Akku-Heckenschere allen einschlägigen Bestimmungen der Richtlinien *2) und Normen *3) entspricht. Tim Sieberns, die für die Zusammenstellung der technischen Datei zuständig ist, ist unter *4) erreichbar – Siehe unten.</p> <p>2000/14/EC</p> <ul style="list-style-type: none"> <li>Art der Ausrüstung: Heckenschere</li> <li>Typname: CH3656DA, CH3672DA</li> <li>Übereinstimmungsbescheinigungsverfahren: Annex V</li> <li>Gemessener Schalleistungspegel: 94 dB</li> <li>Garantierter Schalleistungspegel: 97 dB</li> </ul> <p>Die Erklärung gilt für die an dem Produkt angebrachte CE-Kennzeichnung.</p>	<p>Español</p> <p><b>DECLARACIÓN DE CONFORMIDAD DE LA CE</b></p> <p>Declaramos bajo nuestra única responsabilidad que el Cortaseto a batería, identificado por tipo y por código de identificación específico *1), está en conformidad con todas las disposiciones correspondientes de las directivas *2) y de las normas *3). Tim Sieberns, quien está autorizado a compilar el archivo técnico está en *4) – Ver a continuación.</p> <p>2000/14/CE</p> <ul style="list-style-type: none"> <li>Tipo de dispositivo: Cortaseto</li> <li>Nombre del modelo: CH3656DA, CH3672DA</li> <li>Procedimiento de evaluación de conformidad: Anexo V</li> <li>Nivel de potencia acústica medida: 94 dB</li> <li>Nivel de potencia acústica garantizada: 97 dB</li> </ul> <p>La declaración se aplica al producto con marcas de la CE.</p>
<p>Français</p> <p><b>DECLARATION DE CONFORMITE CE</b></p> <p>Nous déclarons sous notre entière responsabilité que le taille-haies à batterie, identifié par le type et le code d'identification spécifique *1) est en conformité avec toutes les exigences applicables des directives *2) et des normes *3). Tim Sieberns, personne autorisée à constituer le dossier technique, est à *4) – Voir ci-dessous.</p> <p>2000/14/CE</p> <ul style="list-style-type: none"> <li>Type de matériel: Taille-haies</li> <li>Nom du type: CH3656DA, CH3672DA</li> <li>Procédure d'évaluation de conformité: Annexe V</li> <li>Niveau de puissance sonore mesuré: 94 dB</li> <li>Niveau de puissance sonore garanti: 97 dB</li> </ul> <p>Cette déclaration s'applique aux produits désignés CE.</p>	<p>Português</p> <p><b>DECLARAÇÃO DE CONFORMIDADE CE</b></p> <p>Declaramos, sob nossa única e inteira responsabilidade, que Corta-sebas a Bateria, identificada por tipo e código de identificação específico *1), está em conformidade com todos os requerimentos relevantes das diretivas *2) e normas *3). Tim Sieberns, que está autorizado a compilar o ficheiro técnico, está em *4) – Consulte abaixo.</p> <p>2000/14/CE</p> <ul style="list-style-type: none"> <li>Tipo de equipamento: Corta-sebas</li> <li>Nome do tipo: CH3656DA, CH3672DA</li> <li>Procedimento de avaliação de conformidade: Anexo V</li> <li>Nível medido de potência de som: 94 dB</li> <li>Nível garantido de potência de som: 97 dB</li> </ul> <p>A declaração aplica-se aos produtos com marca CE.</p>
<p>Italiano</p> <p><b>DICHIARAZIONE DI CONFORMITÀ CE</b></p> <p>Dichiariamo sotto la nostra esclusiva responsabilità che la tagliasiapi a batteria, identificata dal tipo e dal codice identificativo specifico *1), è conforme a tutti i requisiti delle direttive *2) e degli standard *3). Tim Sieberns, autorizzato a compilare il file tecnico, è al numero *4) – Vedere sotto.</p> <p>2000/14/CE</p> <ul style="list-style-type: none"> <li>Tipo di apparecchiatura: Tagliasiapi</li> <li>Nome di tipo: CH3656DA, CH3672DA</li> <li>Procedimento di valutazione conformità: Allegato V</li> <li>Livello di potenza sonora misurato: 94 dB</li> <li>Livello di potenza sonora garantito: 97 dB</li> </ul> <p>La dichiarazione è applicabile ai prodotti cui sono applicati i marchi CE.</p>	<p>Svenska</p> <p><b>EG-DEKLARATION BETRÄFFANDE LIKFORMIGHET</b></p> <p>Vi förklarar på eget ansvar att denna batteridrivna häcksax, identifierad enligt typ och särskild identifikationskod *1), överensstämmer med alla relevanta krav i direktiven *2) och standarderna *3). Tim Sieberns som är auktoriserad att sammanställa den tekniska filen finns på *4) – Se nedan.</p> <p>2000/14/EG</p> <ul style="list-style-type: none"> <li>Typ av utrustning: Häcksax</li> <li>Typnamn: CH3656DA, CH3672DA</li> <li>Konformitetsbedömningsmetod: Annex V</li> <li>Uppmått ljudstyrkenivå: 94 dB</li> <li>Garanterad ljudstyrkenivå: 97 dB</li> </ul> <p>Denna försäkran gäller för produkten med tillhörande CE-märkning.</p>
<p>*1) CH3656DA C365604S CH3672DA C365605S</p> <p>*2) 2006/42/EC, 2000/14/EC, 2014/30/EU, 2014/35/EU, 2011/65/EU</p> <p>*3) EN60745-1:2009+A11:2010 EN60745-2-15:2009+A1:2010 EN60335-1:2012+A11:2014 EN60335-2-29:2004+A2:2010 EN55014-1:2006+A1:2009+A2:2011 EN55014-2:1997+A1:2001+A2:2008</p>	
<p>*4) Representative office in Europe <b>Hikoki Power Tools Deutschland GmbH</b> Siemensring 34, 47877 Willich, Germany</p> <p>Head office in Japan <b>Koki Holdings Co., Ltd.</b> Shinagawa Intercity Tower A, 15-1, Konan 2-chome, Minato-ku, Tokyo, Japan</p> <p style="text-align: right;">  30. 4. 2024    A. Yahagi General Manager of Validation/Service Division Koki Holdings Co., Ltd. </p>	

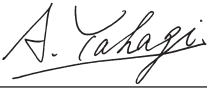

<p><b>Dansk</b></p> <p><b>EF-OVERENSSTEMMELSESERKLÆRING</b></p> <p>Vi erklærer os fuldstændige ansvarlige for, at batteri hækkeklipper, identificeret ved type og specifik identifikationskode *1), er i overensstemmelse med alle relevante krav i direktivene *2) og standarderne *3). Tim Siebens, der er bemyndiget til at udarbejde den tekniske fil er ved *4) – Se nedenfor.</p> <p>2000/14/EF</p> <ul style="list-style-type: none"> <li>• Udstyrstype: Hækkeklipper</li> <li>• Typenavn: CH3656DA, CH3672DA</li> <li>• Procedure for fastsættelse af ensartethed: Bilag V</li> <li>• Målt lydstyrkeniveau: 94 dB</li> <li>• Garanteret lydstyrkeniveau: 97 dB</li> </ul> <p>Erklæringen gælder produktet, der er mærket med CE.</p>	<p><b>Polski</b></p> <p><b>DEKLARACJA ZGODNOŚCI Z WE</b></p> <p>Oświadczamy na własną wyłączną odpowiedzialność, że Sekator akumulatorowy podanego typu i oznaczony unikalnym kodem identyfikacyjnym *1) jest zgodny z wszystkimi właściwymi wymogami dyrektyw *2) i norm *3). Tim Siebens jest upoważniony do sporządzenia dokumentacji technicznej i jest dostępny pod adresem *4) – Patrz poniżej.</p> <p>2000/14/WE</p> <ul style="list-style-type: none"> <li>• Typ narzędzia: Sekator</li> <li>• Nazwa typu: CH3656DA, CH3672DA</li> <li>• Procedura oceny zgodności: Annex V</li> <li>• Mierzony poziom mocy dźwięku: 94 dB</li> <li>• Gwarantowany poziom mocy dźwięku: 97 dB</li> </ul> <p>Niniejsza deklaracja ma zastosowanie do produktu opatrzonego znakiem CE.</p>
<p><b>Norsk</b></p> <p><b>EF'S ERKLÆRING OM OVERENSSTEMMELSE</b></p> <p>Vi erklærer på eget ansvar at batteridrevet hekksaks, identificert etter type og spesifikk identifikasjonskode *1), er i samsvar med alle relevante krav i direktiv *2) og standarder *3). Tim Siebens, som er autorisert til å utarbeide den tekniske filen: er på *4) – Se nedenfor.</p> <p>2000/14/EF</p> <ul style="list-style-type: none"> <li>• Ustyrstype: Hekksaks</li> <li>• Typenavn: CH3656DA, CH3672DA</li> <li>• Prosedyre for konformitetsvurdering: Annex V</li> <li>• Målt lydeffektivitet: 94 dB</li> <li>• Garantert lydeffektivitet: 97 dB</li> </ul> <p>Erklæringen gjelder for CE-merket på produktet.</p>	<p><b>Magyar</b></p> <p><b>EK MEGFELELŐSÉGI NYILATKOZAT</b></p> <p>A kizárólagos felelősségünkre kijelentjük, hogy az Akkus sövényvágó, amely típus és egyedi azonosító kód *1) alapján azonosított, megfelel az irányelvek *2) és szabványok *3) vonatkozó követelményeinek. A műszaki fájli összeállítására jogosult Tim Siebens elérhetősége itt található: *4) – Lásd alább.</p> <p>2000/14/EK</p> <ul style="list-style-type: none"> <li>• Akézelék típusa: Sövényvágó</li> <li>• Típuszám: CH3656DA, CH3672DA</li> <li>• Megfelelési eljárás: Annex V</li> <li>• Mért hangteljesítmény szint: 94 dB</li> <li>• Garantált hangteljesítmény szint: 97 dB</li> </ul> <p>Jelen nyilatkozat a terméken feltüntetett CE jelzésre vonatkozik.</p>
<p><b>Suomi</b></p> <p><b>EY-ILMOITUS YHDENMUKAISUUDESTA</b></p> <p>Vakuutamme yksinomaissella vastuullamme, että akkutoiminen pensasleikkuri, joka identifioidaan tyyppin ja erityisen tunnistuskoodin *1) perusteella, on kaikkien direktiivien *2) ja standardien *3) asiaankuuluvien vaatimusten mukainen. Tim Siebens, joka on valtuutettu kokoomaan teknisen tiedoston, on kohdassa *4) – katsa alla.</p> <p>2000/14/EY</p> <ul style="list-style-type: none"> <li>• Laiteen tyyppi: Pensasleikkuri</li> <li>• Tyyppinimi: CH3656DA, CH3672DA</li> <li>• Yhdennukaisuuden määrittymisohjeet: Annex V</li> <li>• Mittattu äänempanetaso: 94 dB</li> <li>• Taattu äänempanetaso: 97 dB</li> </ul> <p>Ilmoitus on sovellettavissa tuotteeseen kiinnitettyyn CE-merkintään.</p>	<p><b>Čeština</b></p> <p><b>PROHLÁŠENÍ O SHODĚ S ES</b></p> <p>Prohlašujeme na svou výhradní zodpovědnost, že akku ořezávačka, identifikovaná podle typu a specifického identifikačního kódu *1), je v souladu se všemi příslušnými požadavky směrnice *2) a norem *3). Tim Siebens, jež je oprávněný k přistavení technické dokumentace, je v *4) - viz níže.</p> <p>2000/14/ES</p> <ul style="list-style-type: none"> <li>• Druh zařízení: Ořezávačka</li> <li>• Typ: CH3656DA, CH3672DA</li> <li>• Homologace: Annex V</li> <li>• Naměřená hloučnost: 94 dB</li> <li>• Zaručená mez hluku: 97 dB</li> </ul> <p>Toto prohlášení platí pro výrobek označený značkou CE.</p>
<p><b>Ελληνικά</b></p> <p><b>EK ΔΗΛΩΣΗ ΕΝΑΡΜΟΝΙΣΜΟΥ</b></p> <p>Δηλώνουμε με αποκλειστική μας ευθύνη ότι το Ψαλίδι μορνοτούρας μπαταρίας, το οποίο προσδιορίζεται από τον τύπο και ειδικό αναγνωριστικό κωδικό *1), είναι σύμφωνα με όλες τις σχετικές απαιτήσεις των Οδηγιών *2) και με τα σχετικά πρότυπα *3). Ο Tim Siebens που είναι εξουσιοδοτημένος για τη σύνταξη του τεχνικού φακέλου είναι στο *4) – Δείτε παρακάτω.</p> <p>2000/14/EK</p> <ul style="list-style-type: none"> <li>• Τύπος μηχανήματος: Ψαλίδι μορνοτούρας</li> <li>• Ονομασία τύπου: CH3656DA, CH3672DA</li> <li>• Διαδικασία ελέγχου εναρμονισμού: Παράρτημα v</li> <li>• Μετρημένο επίπεδο ηχητικής ισχύος: 94 dB</li> <li>• Εγγυημένο επίπεδο ηχητικής ισχύος: 97 dB</li> </ul> <p>Η δήλωση ισχύει μόνο για το προϊόν που είναι τοποθετημένη σήμανση CE.</p>	<p><b>Türkçe</b></p> <p><b>AT UYGUNLUK BEYANI</b></p> <p>Tip ve özel tanım koduyla *1) tanımlı Akülü Çit Budama'nın direktiflerin *2) ve standartların *3) tüm ilgili gereksinimlerine uygun olduğunu tamamen kendi sorumluluğumuz altında beyan ederiz. Teknik dosya derleme yetkisi olan Tim Siebens *4) no.lu kimcardına – Aşağıya bakın.</p> <p>2000/14/AT</p> <ul style="list-style-type: none"> <li>• Aletin tipi: Çit budama</li> <li>• Tip adı: CH3656DA, CH3672DA</li> <li>• Uygunluk değerlendirme prosedürü: EK LV</li> <li>• Ölçülen ses gücü seviyesi: 94 dB</li> <li>• Garanti edilen ses gücü seviyesi: 97 dB</li> </ul> <p>Beyan, üzerinde CE işareti bulunan ürünler için geçerlidir.</p>
<p>*1) CH3656DA C365604S CH3672DA C365605S</p> <p>*2) 2006/42/EC, 2000/14/EC, 2014/30/EU, 2014/35/EU, 2011/65/EU</p> <p>*3) EN60745-1:2009+A11:2010 EN60745-2-15:2009+A1:2010 EN60335-1:2012+A11:2014 EN60335-2-29:2004+A2:2010 EN55014-1:2006+A1:2009+A2:2011 EN55014-2:1997+A1:2001+A2:2008</p>	
<p>*4) Representative office in Europe <b>Hikoki Power Tools Deutschland GmbH</b> Siemensring 34, 47877 Willich, Germany</p> <p>Head office in Japan <b>Koki Holdings Co., Ltd.</b> Shinagawa Intercity Tower A, 15-1, Konan 2-chome, Minato-ku, Tokyo, Japan</p>	<p> 30. 4. 2024</p> <p></p> <p>A. Yahagi General Manager of Validation/Service Division Koki Holdings Co., Ltd.</p>

<p>Română</p> <p><b>DECLARAȚIE DE CONFORMITATE CE</b></p> <p>Declarăm pe propria răspundere că Foarfecea pentru gard viu cu acumulator, identificată după tipul și codul de identificare specific *1), este în conformitate cu toate cerințele relevante ale directivelor *2) și ale standardelor *3). Tim Sieberns, persoana autorizată să înlocuească dosarul tehnic, se află la *4) – Vezi mai jos.</p> <p>2000/14/CE</p> <ul style="list-style-type: none"> <li>• Tip de echipament: Foarfecea pentru gard viu</li> <li>• Denumire tip: CH3656DA, CH3672DA</li> <li>• Procedură de evaluare a conformității: Anexa V</li> <li>• Nivel măsurat al puterii sonore: 94 dB</li> <li>• Nivel garantat al puterii sonore: 97 dB</li> </ul> <p>Declarația se referă la produsul pe care este aplicat semnul CE.</p>	<p>Български</p> <p><b>ЕО ДЕКЛАРАЦИЯ ЗА СЪОТВЕТСТВИЕ</b></p> <p>Декларираме на своя собствена отговорност, че Безжичният хросторез, идентифициран по тип и специален идентификационен код *1), е в съответствие с всички съответни изисквания на директивите *2) и стандартите *3). Tim Sieberns, които са упълномощени да съставят техническото досие е в *4) - Вижте по - долу.</p> <p>2000/14/ЕО</p> <ul style="list-style-type: none"> <li>• Тип оборудване: Хросторез</li> <li>• Наименование на типа: CH3656DA, CH3672DA</li> <li>• Процедура за оценка на съвместимостта: Приложение V</li> <li>• Измерено ниво на акустична мощност: 94 dB</li> <li>• Гарантирано ниво на акустична мощност: 97 dB</li> </ul> <p>Декларацията е приложима за продукта, който има поставена CE маркировка.</p>
<p>Slovenščina</p> <p><b>ES IZJAVA O SKLADNOSTI</b></p> <p>Na lastno odgovornost izjavljamo, da so Akumulatorske vrtnе škarje, označene z vrsto in posebno identifikacijsko kodo *1), v skladu z vsemi ustreznimi zahtevami direktiv *2) in standardov *3). Tim Sieberns, ki je odobren za pripravo tehnične datoteke pri *4) – glejte spodaj.</p> <p>2000/14/ES</p> <ul style="list-style-type: none"> <li>• Vrsta opreme: Vrtnе škarje</li> <li>• Ime izdelka: CH3656DA, CH3672DA</li> <li>• Postopek ocenjevanja skladnosti: Dodatek V</li> <li>• Izmerjen nivo jakosti hrupa: 94 dB</li> <li>• Zajamčen nivo jakosti hrupa: 97 dB</li> </ul> <p>Deklaracija je označena na izdelku s pritrjeno oznako CE.</p>	<p>Srpski</p> <p><b>EZ DEKLARACIJA O USAGLAŠENOSTI</b></p> <p>Pod punom odgovornošću izjavljamo da je Akumulatorski trimmer za živo ogradu, identifikovan prema tipu i specifičnom identifikacionom kodu *1), u skladu sa svim relevantnim zahtevima direktiva *2) i standardima *3). Tim Sieberns koji je ovlašćen da sastavi tehničku datoteku je na *4) – Pogledajte dolo.</p> <p>2000/14/EZ</p> <ul style="list-style-type: none"> <li>• Tip opreme: Trimer za živu ogradu</li> <li>• Naziv tipa: CH3656DA, CH3672DA</li> <li>• Postupak procene saobraznosti: Dopuna V</li> <li>• Izmerena jačina zvuka: 94 dB</li> <li>• Garantovana jačina zvuka: 97 dB</li> </ul> <p>Deklaracija je primenjliva na proizvod na koji je stavljena CE oznaka.</p>
<p>Slovenčina</p> <p><b>ES VYHLÁŠENIE O ZHODE</b></p> <p>Týmto vyhlasujeme na vlastnú zodpovednosť, že výrobok Aku orezávač identifikovaný podľa typu a špecifického identifikačného kódu *1) je v zhode so všetkými príslušnými požiadavkami smerníc *2) a noriem *3). Tim Sieberns, ktorý má oprávnenie na zostavovanie technickej dokumentácie, je uvedený v bode *4) – Pozrite nižšie.</p> <p>2000/14/ES</p> <ul style="list-style-type: none"> <li>• Typ zariadenia: Orezávačka</li> <li>• Názov typu: CH3656DA, CH3672DA</li> <li>• Súlad s procesom ohodnotenia: Príloha V</li> <li>• Nameraná hladina akustického tlaku: 94 dB</li> <li>• Zaručená hladina akustického výkonu: 97 dB</li> </ul> <p>Toto vyhlásenie sa vzťahuje na výrobok označený značkou CE.</p>	<p>Hrvatski</p> <p><b>IZJAVA O SUKLADNOSTI</b></p> <p>Izjavljujemo pod vlastitom odgovornošću da je Bežična rezalica za živicu, identificirana prema vrsti i posebnom identifikacijskom kodu *1), u skladu sa svim relevantnim zahtjevima direktiva *2) i standarda *3). Tim Sieberns koji je ovlašćen za sastavljanje tehničke datoteke nalazi se na *4) – Vidi dolje.</p> <p>2000/14/EZ</p> <ul style="list-style-type: none"> <li>• Vrsta opreme: Rezalica za živicu</li> <li>• Naziv vrste: CH3656DA, CH3672DA</li> <li>• Postupak za ocjenu sukladnosti: Prilog V</li> <li>• Izmjerena razina zvučne snage: 94 dB</li> <li>• Zajamčena razina zvučne snage: 97 dB</li> </ul> <p>Izjava se primjenjuje na proizvod na kojem je stavljena CE oznaka.</p>
<p>*1) CH3656DA C365604S CH3672DA C365605S</p> <p>*2) 2006/42/EC, 2000/14/EC, 2014/30/EU, 2014/35/EU, 2011/65/EU</p> <p>*3) EN60745-1:2009+A11:2010 EN60745-2-15:2009+A1:2010 EN60335-1:2012+A11:2014 EN60335-2-29:2004+A2:2010 EN55014-1:2006+A1:2009+A2:2011 EN55014-2:1997+A1:2001+A2:2008</p>	
<p>*4) Representative office in Europe <b>Hikoki Power Tools Deutschland GmbH</b> Siemensring 34, 47877 Willich, Germany</p> <p>Head office in Japan <b>Koki Holdings Co., Ltd.</b> Shinagawa Intercity Tower A, 15-1, Konan 2-chome, Minato-ku, Tokyo, Japan</p> <p style="text-align: right;"><b>CE</b> 30. 4. 2024</p> <p style="text-align: right;"> A. Yahagi General Manager of Validation/Service Division Koki Holdings Co., Ltd.</p>	

**Koki Holdings Co., Ltd.**