

M 3612DA

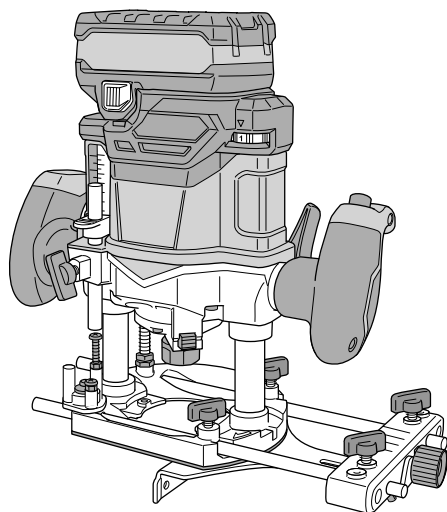
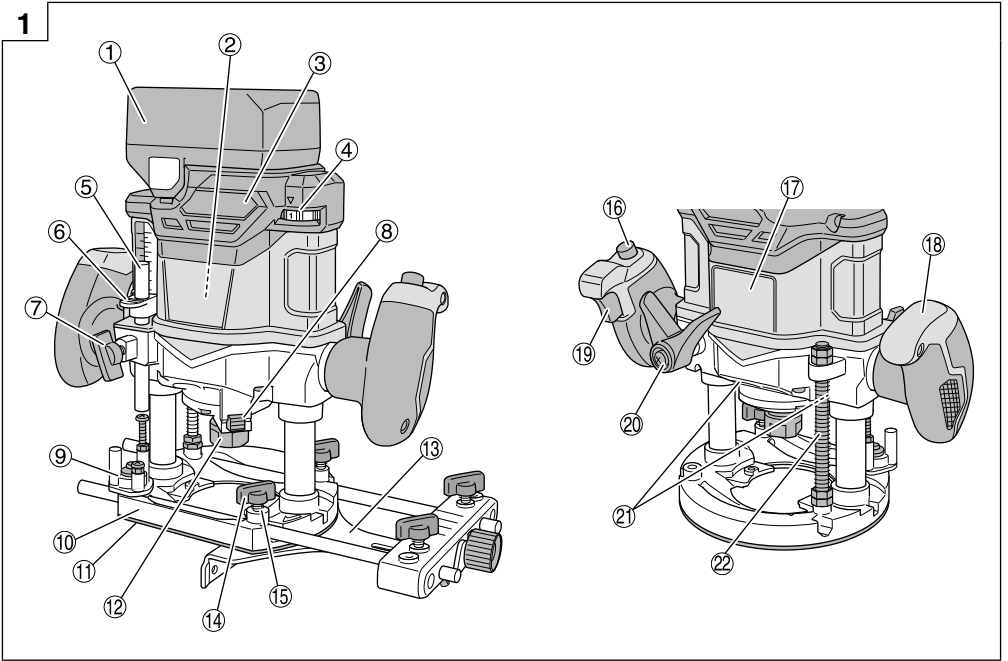
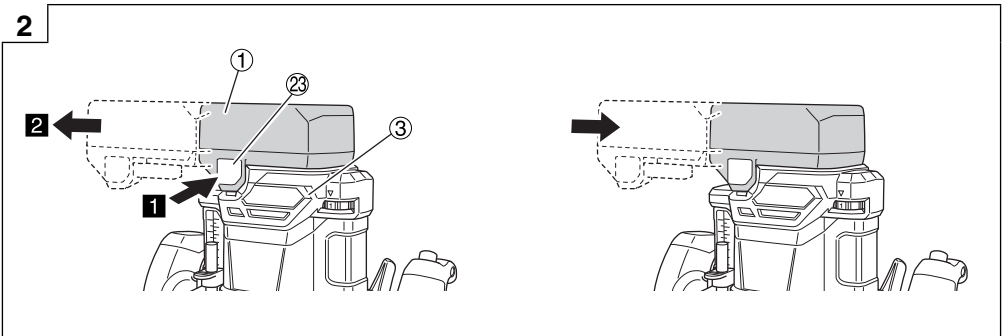
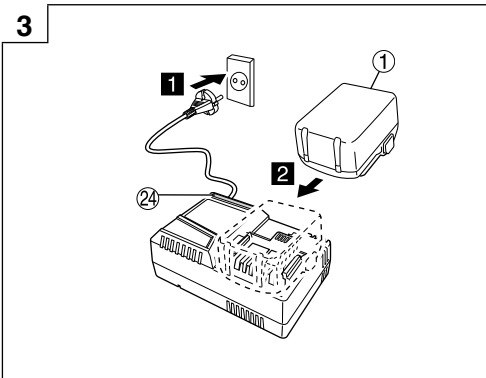
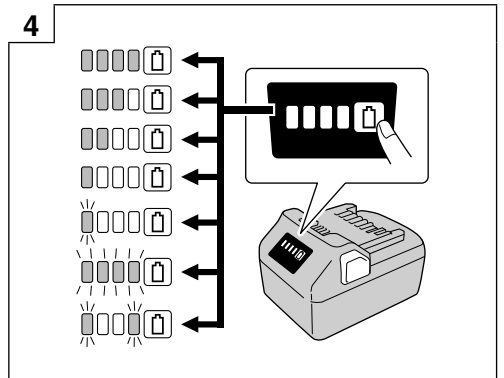

- (en) Handling instructions
- (de) Bedienungsanleitung
- (fr) Mode d'emploi
- (it) Istruzioni per l'uso
- (nl) Gebruiksaanwijzing
- (es) Instrucciones de manejo
- (pt) Instruções de uso
- (sv) Bruksanvisning
- (da) Brugsanvisning
- (no) Bruksanvisning
- (fi) Käyttöohjeet

- (el) Οδηγίες χειρισμού
- (pl) Instrukcja obsługi
- (hu) Kezelési utasítás
- (cs) Návod k obsluze
- (tr) Kullanım talimatları
- (ro) Instrucțiuni de utilizare
- (sl) Navodila za rokovanje
- (sk) Pokyny na manipuláciu
- (bg) Инструкция за експлоатация
- (sr) Uputstvo za rukovanje
- (hr) Upute za rukovanje

1**2****3****4**

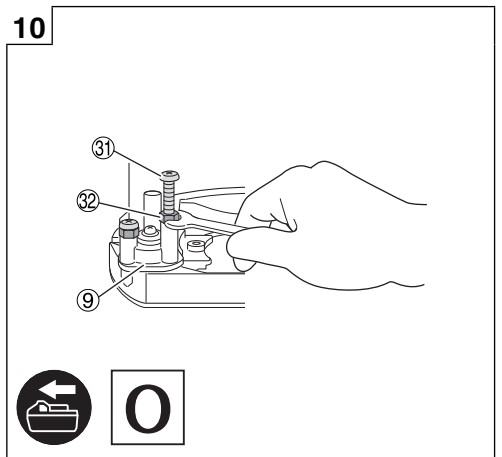
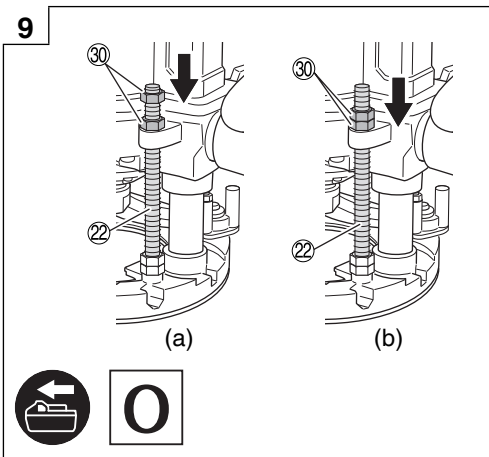
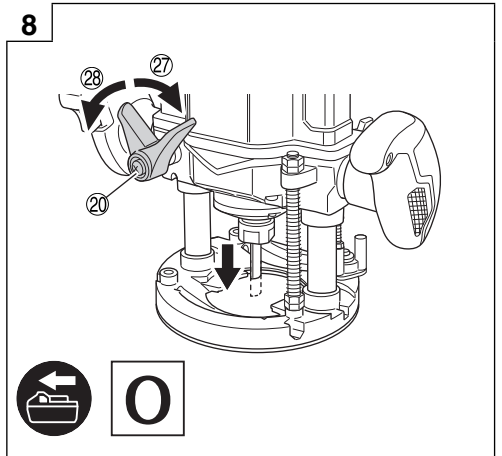
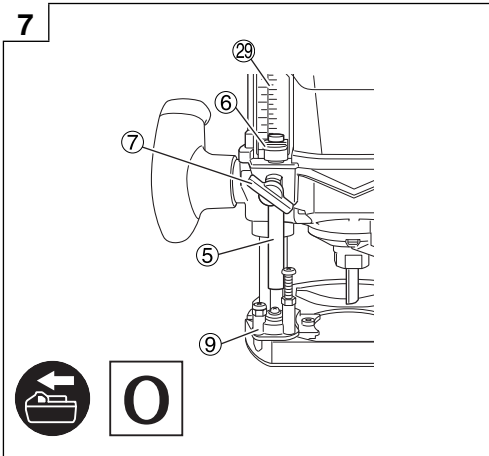
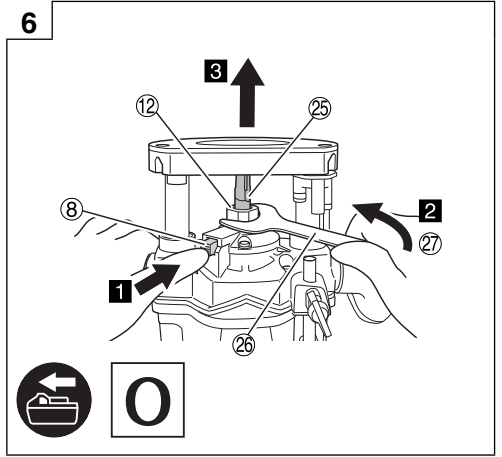
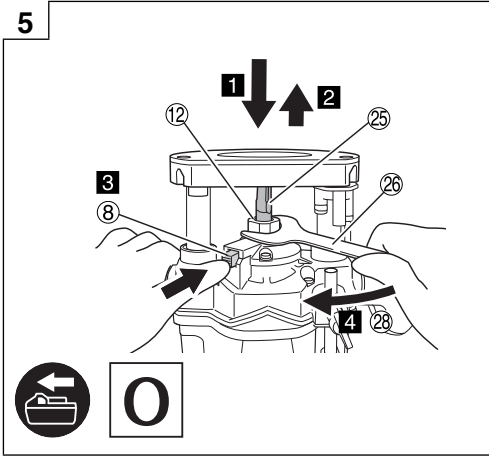

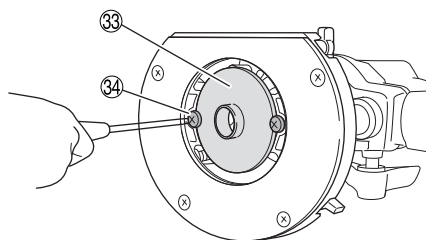
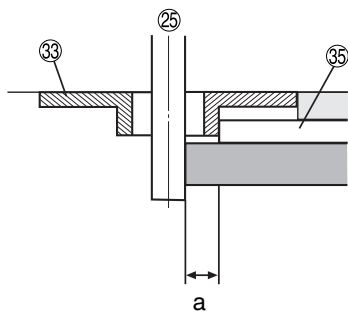
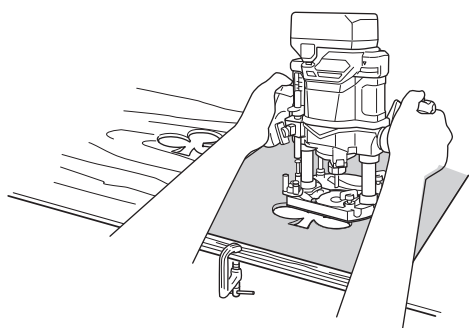
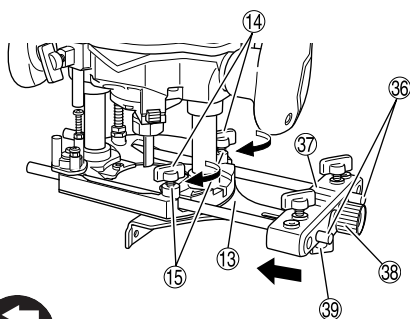
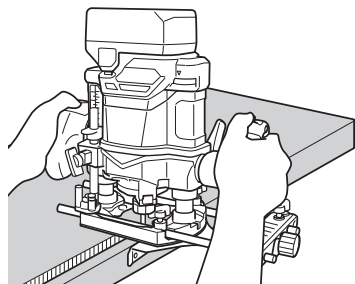
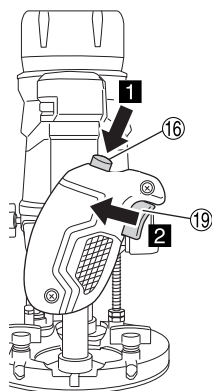
11**O****12****13****14****15****16**

17

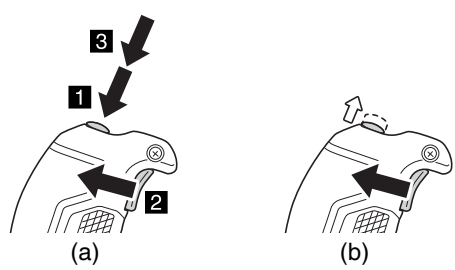

18

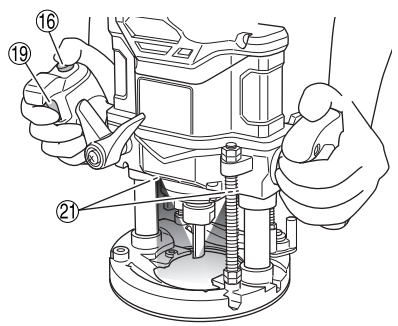

19

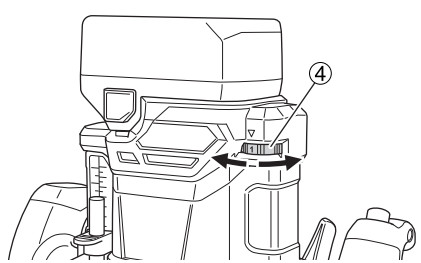

O

20

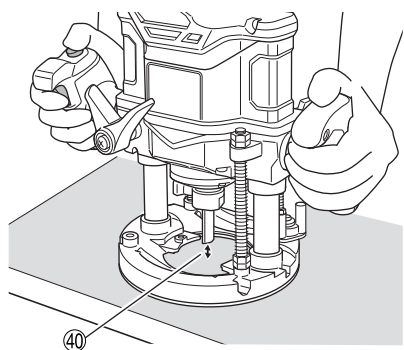

21

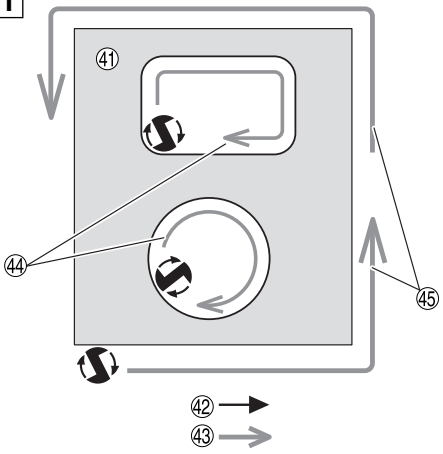

22

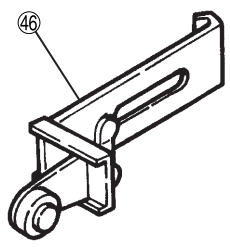

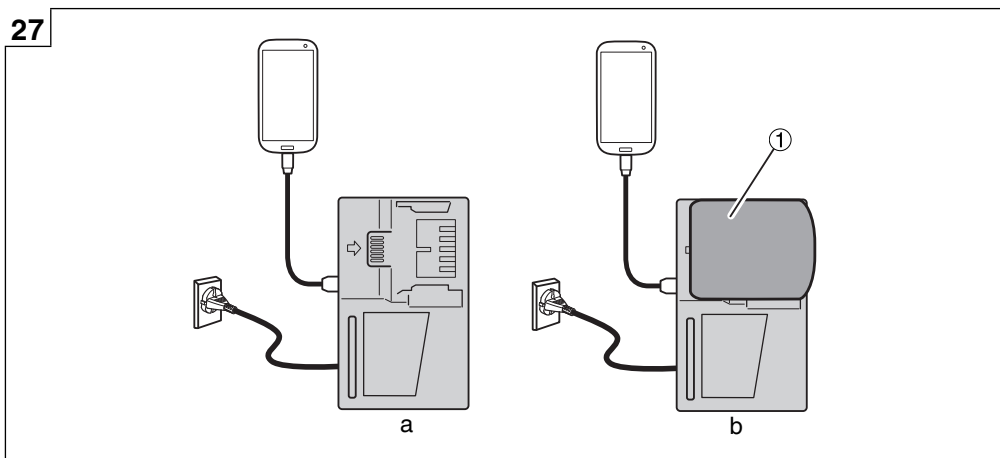
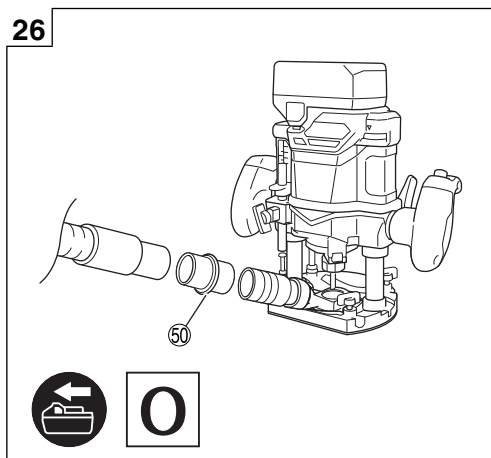
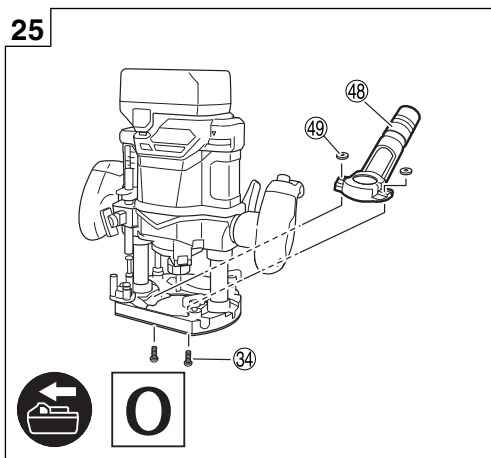
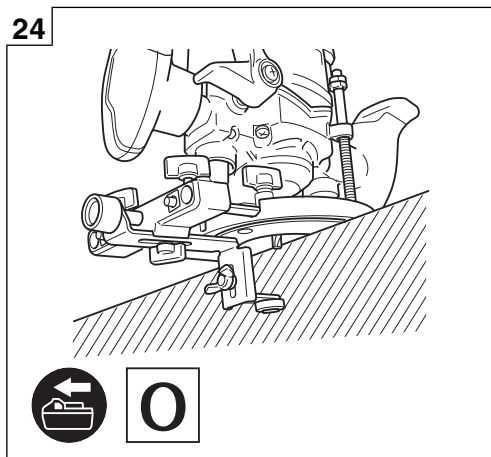
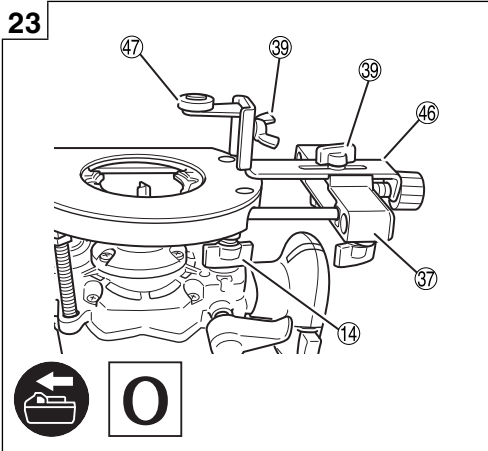

28

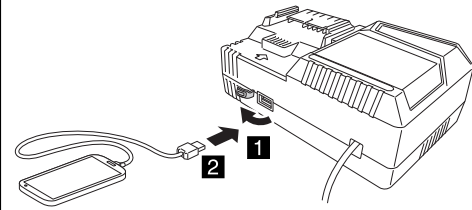

29

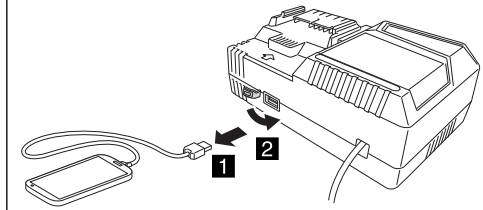

GENERAL POWER TOOL SAFETY WARNINGS

⚠ WARNING

Read all safety warnings, instructions, illustrations and specifications provided with this power tool.

Failure to follow all instructions listed below may result in electric shock, fire and/or serious injury.

Save all warnings and instructions for future reference.

The term "power tool" in the warnings refers to your mains-operated (corded) power tool or battery-operated (cordless) power tool.

1) Work area safety

- a) **Keep work area clean and well lit.**
Cluttered or dark areas invite accidents.
- b) **Do not operate power tools in explosive atmospheres, such as in the presence of flammable liquids, gases or dust.**
Power tools create sparks which may ignite the dust or fumes.
- c) **Keep children and bystanders away while operating a power tool.**
Distractions can cause you to lose control.

2) Electrical safety

- a) **Power tool plugs must match the outlet. Never modify the plug in any way. Do not use any adapter plugs with earthed (grounded) power tools.**
Unmodified plugs and matching outlets will reduce risk of electric shock.
- b) **Avoid body contact with earthed or grounded surfaces, such as pipes, radiators, ranges and refrigerators.**
There is an increased risk of electric shock if your body is earthed or grounded.
- c) **Do not expose power tools to rain or wet conditions.**
Water entering a power tool will increase the risk of electric shock.
- d) **Do not abuse the cord. Never use the cord for carrying, pulling or unplugging the power tool. Keep cord away from heat, oil, sharp edges or moving parts.**
Damaged or entangled cords increase the risk of electric shock.
- e) **When operating a power tool outdoors, use an extension cord suitable for outdoor use.**
Use of a cord suitable for outdoor use reduces the risk of electric shock.
- f) **If operating a power tool in a damp location is unavoidable, use a residual current device (RCD) protected supply.**
Use of an RCD reduces the risk of electric shock.

3) Personal safety

- a) **Stay alert, watch what you are doing and use common sense when operating a power tool. Do not use a power tool while you are tired or under the influence of drugs, alcohol or medication.**
A moment of inattention while operating power tools may result in serious personal injury.
- b) **Use personal protective equipment. Always wear eye protection.**
Protective equipment such as a dust mask, non-skid safety shoes, hard hat or hearing protection used for appropriate conditions will reduce personal injuries.

- c) **Prevent unintentional starting. Ensure the switch is in the off-position before connecting to power source and/or battery pack, picking up or carrying the tool.**

Carrying power tools with your finger on the switch or energising power tools that have the switch on invites accidents.

- d) **Remove any adjusting key or wrench before turning the power tool on.**
A wrench or a key left attached to a rotating part of the power tool may result in personal injury.
- e) **Do not overreach. Keep proper footing and balance at all times.**
This enables better control of the power tool in unexpected situations.
- f) **Dress properly. Do not wear loose clothing or jewellery. Keep your hair and clothing away from moving parts.**
Loose clothes, jewellery or long hair can be caught in moving parts.
- g) **If devices are provided for the connection of dust extraction and collection facilities, ensure these are connected and properly used.**
Use of dust collection can reduce dust-related hazards.
- h) **Do not let familiarity gained from frequent use of tools allow you to become complacent and ignore tool safety principles.**
A careless action can cause severe injury within a fraction of a second.

4) Power tool use and care

- a) **Do not force the power tool. Use the correct power tool for your application.**
The correct power tool will do the job better and safer at the rate for which it was designed.
- b) **Do not use the power tool if the switch does not turn it on and off.**
Any power tool that cannot be controlled with the switch is dangerous and must be repaired.
- c) **Disconnect the plug from the power source and/or remove the battery pack, if detachable, from the power tool before making any adjustments, changing accessories, or storing power tools.**
Such preventive safety measures reduce the risk of starting the power tool accidentally.
- d) **Store idle power tools out of the reach of children and do not allow persons unfamiliar with the power tool or these instructions to operate the power tool.**
Power tools are dangerous in the hands of untrained users.
- e) **Maintain power tools and accessories. Check for misalignment or binding of moving parts, breakage of parts and any other condition that may affect the power tool's operation. If damaged, have the power tool repaired before use.**
Many accidents are caused by poorly maintained power tools.
- f) **Keep cutting tools sharp and clean.**
Properly maintained cutting tools with sharp cutting edges are less likely to bind and are easier to control.
- g) **Use the power tool, accessories and tool bits etc. in accordance with these instructions, taking into account the working conditions and the work to be performed.**
Use of the power tool for operations different from those intended could result in a hazardous situation.
- h) **Keep handles and grasping surfaces dry, clean and free from oil and grease.**
Slippery handles and grasping surfaces do not allow for safe handling and control of the tool in unexpected situations.

5) **Battery tool use and care**

- a) **Recharge only with the charger specified by the manufacturer.**

A charger that is suitable for one type of battery pack may create a risk of fire when used with another battery pack.

- b) **Use power tools only with specifically designated battery packs.**

Use of any other battery packs may create a risk of injury and fire.

- c) **When battery pack is not in use, keep it away from other metal objects, like paper clips, coins, keys, nails, screws or other small metal objects, that can make a connection from one terminal to another.**

Shorting the battery terminals together may cause burns or a fire.

- d) **Under abusive conditions, liquid may be ejected from the battery; avoid contact. If contact accidentally occurs, flush with water. If liquid contacts eyes, additionally seek medical help.**

Liquid ejected from the battery may cause irritation or burns.

- e) **Do not use a battery pack or tool that is damaged or modified.**

Damaged or modified batteries may exhibit unpredictable behaviour resulting in fire, explosion or risk of injury.

- f) **Do not expose a battery pack or tool to fire or excessive temperature.**

Exposure to fire or temperature above 130°C may cause explosion.

- g) **Follow all charging instructions and do not charge the battery pack or tool outside the temperature range specified in the instructions.**

Charging improperly or at temperatures outside the specified range may damage the battery and increase the risk of fire.

6) **Service**

- a) **Have your power tool serviced by a qualified repair person using only identical replacement parts.**

This will ensure that the safety of the power tool is maintained.

- b) **Never service damaged battery packs.**

Service of battery packs should only be performed by the manufacturer or authorized service providers.

PRECAUTION

Keep children and infirm persons away.

When not in use, tools should be stored out of reach of children and infirm persons.

ADDITIONAL SAFETY WARNINGS

- Always charge the battery at a temperature of 0°C–40°C. A temperature of less than 0°C will result in over charging which is dangerous. The battery cannot be charged at a temperature higher than 40°C. The most suitable temperature for charging is that of 20°C–25°C.
- Do not use the charger continuously. When one charging is completed, leave the charger for about 15 minutes before the next charging of battery.
- Do not allow foreign matter to enter the hole for connecting the rechargeable battery.
- Never disassemble the rechargeable battery and charger.
- Never short-circuit the rechargeable battery. Shortcircuiting the battery will cause a great electric current and overheat. It results in burn or damage to the battery.
- Do not dispose of the battery in fire. If the battery is burnt, it may explode.
- Bring the battery to the shop from which it was purchased as soon as the post-charging battery life becomes too short for practical use. Do not dispose of the exhausted battery.
- Do not insert object into the air ventilation slots of the charger. Inserting metal objects or inflammables into the charger air ventilation slots will result in electrical shock hazard or damaged charger.
- When using this unit continuously, the unit may overheat, leading to damage in the motor and switch. Therefore, whenever the housing becomes hot, give the tool a break for a while.
- If the machine is used continuously at low speed, an extra load is applied to the motor which can result in motor seizure. Always operate the power tool so that the blade is not caught by the material during operation. Always adjust the blade speed to enable smooth cutting.
- Preparing and checking the work environment. Make sure that the work site meets all the conditions laid forth in the precautions.
- Make sure that the battery is installed firmly. If it is at all loose it could come off and cause an accident.
- Handle the bits very carefully.
- Check the bit carefully for cracks or damage before operation. Replace cracked or damaged bit immediately.
- Avoid cutting nails. Inspect for and remove all nails from the workpiece before operation.
- Hold the tool firmly with both hands.
- Make sure the bit is not contacting the workpiece before the switch is turned on.
- Before using the tool on an actual workpiece, let it run for a while. Watch for vibration or wobbling that could indicate improperly installed bit.
- Be careful of the bit rotating direction and the feed direction.
- Always switch off and wait for the bit to come to a complete stop before removing the tool from workpiece.
- After changing the bits or making any adjustments, make sure the collet chuck and any other adjustment devices are securely tightened. Loose adjustment device can unexpectedly shift, causing loss of control, loose rotating components will be violently thrown.
- Do not expose directly your eye to the light by looking into the light. If your eye is continuously exposed to the light, your eye will be hurt.
- Never touch moving parts. Never place your hands, fingers or other body parts near the tool's moving parts.
- NEVER leave tool running unattended. Turn power off. Don't leave tool until it comes to a complete stop.

CORDLESS ROUTER SAFETY WARNINGS

- Hold the power tool by insulated gripping surfaces, when performing an operation where the cutting accessory may contact hidden wiring.**
Cutting accessory contacting a "live" wire may make exposed metal parts of the power tool "live" and could give the operator an electric shock.
- Use clamps or another practical way to secure and support the workpiece to a stable platform.**
Holding the work by your hand or against the body leaves it unstable and may lead to loss of control.
- Single-hand operation is unstable and dangerous. Ensure that both handles are gripped firmly during operation.
- The bit is very hot immediately after operation. Avoid bare hand contact with the bit for any reason.
- Use bits of the correct shank diameter suitable for the speed of the tool.

English

25. The power tool is equipped with a temperature protection circuit to protect the motor. Continuous work may cause the temperature of the unit to rise, activating the temperature protection circuit and automatically stopping operation. If this happens, allow the power tool to cool before resuming use.
26. Do not give a strong shock to the switch panel or break it. It may lead to a trouble.
27. Do not use the product if the tool or the battery terminals (battery mount) are deformed.
Installing the battery could cause a short circuit that could result in smoke emission or ignition.
28. Keep the tool's terminals (battery mount) free of swarf and dust.
 - Prior to use, make sure that swarf and dust have not collected in the area of the terminals.
 - During use, try to avoid swarf or dust on the tool from falling on the battery.
 - When suspending operation or after use, do not leave the tool in an area where it may be exposed to falling swarf or dust.
Doing so could cause a short circuit that could result in smoke emission or ignition.
29. Always use the tool and battery at temperatures between -5°C and 40°C.
8. Do not put or subject the battery to high temperatures or high pressure such as into a microwave oven, dryer, or high pressure container.
9. Keep away from fire immediately when leakage or foul odor are detected.
10. Do not use in a location where strong static electricity generates.
11. If there is battery leakage, foul odor, heat generated, discolored or deformed, or in any way appears abnormal during use, recharging or storage, immediately remove it from the equipment or battery charger, and stop use.
12. Do not immerse the battery or allow any fluids to flow inside. Conductive liquid ingress, such as water, can cause damage resulting in fire or explosion. Store your battery in a cool, dry place, away from combustible and flammable items. Corrosive gas atmospheres must be avoided.

CAUTION

1. If liquid leaking from the battery gets into your eyes, do not rub your eyes and wash them well with fresh clean water such as tap water and contact a doctor immediately.
If left untreated, the liquid may cause eye-problems.
2. If liquid leaks onto your skin or clothes, wash well with clean water such as tap water immediately.
There is a possibility that this can cause skin irritation.
3. If you find rust, foul odor, overheating, discolor, deformation, and/or other irregularities when using the battery for the first time, do not use and return it to your supplier or vendor.

WARNING

- If a conductive foreign matter enters in the terminal of lithium ion battery, the battery may be shorted, causing fire. When storing the lithium ion battery, obey surely the rules of following contents.
- Do not place conductive debris, nail and wires such as iron wire and copper wire in the storage case.
 - To prevent shorting from occurring, load the battery in the tool or insert securely the battery cover for storing until the ventilator is not seen.

REGARDING LITHIUM-ION BATTERY TRANSPORTATION

When transporting a lithium-ion battery, please observe the following precautions.

WARNING

Notify the transporting company that a package contains a lithium-ion battery, inform the company of its power output and follow the instructions of the transportation company when arranging transport.

- Lithium-ion batteries that exceed a power output of 100 Wh are considered to be in the freight classification of Dangerous Goods and will require special application procedures.
- For transportation abroad, you must comply with international law and the rules and regulations of the destination country.
- If the BSL36B18X is installed in the power tool, the power output will exceed 100 Wh and the unit will be classified as Dangerous Goods for freight classification.

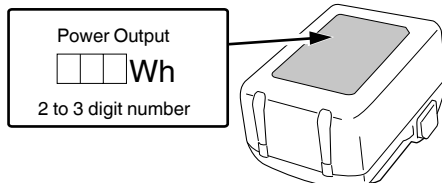

CAUTION ON LITHIUM-ION BATTERY

To extend the lifetime, the lithium-ion battery equips with the protection function to stop the output.

In the cases of 1 to 3 described below, when using this product, even if you are pulling the switch, the motor may stop. This is not the trouble but the result of protection function.

1. When the battery power remaining runs out, the motor stops.
In such a case, charge it up immediately.
2. If the tool is overloaded, the motor may stop. In this case, release the switch of tool and eliminate causes of overloading. After that, you can use it again.
3. If the battery is overheated under overload work, the battery power may stop.
In this case, stop using the battery and let the battery cool. After that, you can use it again.

Furthermore, please heed the following warning and caution.

WARNING

In order to prevent any battery leakage, heat generation, smoke emission, explosion and ignition beforehand, please be sure to heed the following precautions.

1. Make sure that swarf and dust do not collect on the battery.
 - During work make sure that swarf and dust do not fall on the battery.
 - Make sure that any swarf and dust falling on the power tool during work do not collect on the battery.
 - Do not store an unused battery in a location exposed to swarf and dust.
 - Before storing a battery, remove any swarf and dust that may adhere to it and do not store it together with metal parts (screws, nails, etc.).
2. Do not pierce battery with a sharp object such as a nail, strike with a hammer, step on, throw or subject the battery to severe physical shock.
3. Do not use an apparently damaged or deformed battery.
4. Do not use the battery in reverse polarity.
5. Do not connect directly to an electrical outlets or car cigarette lighter sockets.
6. Do not use the battery for a purpose other than those specified.
7. If the battery charging fails to complete even when a specified recharging time has elapsed, immediately stop further recharging.

USB DEVICE CONNECTION PRECAUTIONS (UC18YSL3)

When an unexpected problem occurs, the data in a USB device connected to this product may be corrupted or lost. Always make sure to back up any data contained in the USB device prior to use with this product.

Please be aware that our company accepts absolutely no responsibility for any data stored in a USB device that is corrupted or lost, nor for any damage that may occur to a connected device.

WARNING

- Prior to use, check the connecting USB cable for any defect or damage.
Using a defective or damaged USB cable can cause smoke emission or ignition.
- When the product is not being used, cover the USB port with the rubber cover.
Buildup of dust etc. in the USB port can cause smoke emission or ignition.

NOTE

- There may be an occasional pause during USB recharging.
- When a USB device is not being charged, remove the USB device from the charger.
Failure to do so may not only reduce the battery life of a USB device, but may also result in unexpected accidents.
- It may not be possible to charge some USB devices, depending on the type of device.

<USB charging>

- Charging a USB device from an electrical outlet (Fig. 27-a)
- Charging a USB device and battery from an electrical outlet (Fig. 27-b)
- How to recharge USB device (Fig. 28)
- When charging of USB device is completed (Fig. 29)

NAMES OF PARTS (Fig. 1–Fig. 29)

| | | | |
|---|--------------------|---|-------------------------|
| ① | Battery | ⑰ | Name plate |
| ② | Motor | ⑱ | Handle |
| ③ | Head cover | ⑲ | Switch trigger |
| ④ | Dial | ⑳ | Lock lever |
| ⑤ | Stopper pole | ㉑ | LED light |
| ⑥ | Depth indicator | ㉒ | Threaded column |
| ⑦ | Wing bolt | ㉓ | Latch |
| ⑧ | Lock pin | ㉔ | Charge indicator lamp |
| ⑨ | Stopper block | ㉕ | Bit |
| ⑩ | Base | ㉖ | 23 mm Wrench |
| ⑪ | Sub base | ㉗ | Loosen |
| ⑫ | Collet chuck | ㉘ | Tighten |
| ⑬ | Straight guide | ㉙ | Scale |
| ⑭ | Wing bolt (A) | ⑳ | Nuts |
| ⑮ | Lock spring | ㉑ | Cut depth setting screw |
| ⑯ | ON/OFF Lock button | ㉒ | Nut |

| | | | |
|---|----------------|---|---|
| ㉓ | Template guide | ㉔ | Rotation of bit |
| ㉔ | Screw | ㉕ | Router feed |
| ㉕ | Template | ㉖ | Inner peripheral cutting (Clockwise) |
| ㉖ | Guide bar | ㉗ | Outer peripheral cutting (Counterclockwise) |
| ㉗ | Bar holder | ㉘ | Trimmer guide |
| ㉘ | Feed screw | ㉙ | Roller |
| ㉙ | Wing bolt (B) | ㉚ | Dust collector |
| ㉚ | Separate | ㉛ | Knob nut |
| ㉛ | Work piece | ㉜ | Joint (C) |

SYMBOLS

WARNING

The following show symbols used for the machine. Be sure that you understand their meaning before use.

| | |
|---|--|
|  | M3612DA: Cordless Router |
|  | To reduce the risk of injury, user must read instruction manual. |
|  | Always wear eye protection. |
|  | Always wear hearing protection. |
|  | Only for EU countries Do not dispose of electric tools together with household waste material! In observance of European Directive 2012/19/EU on waste electrical and electronic equipment and its implementation in accordance with national law, electric tools that have reached the end of their life must be collected separately and returned to an environmentally compatible recycling facility. |
|  | Direct current |
| V | Rated voltage |
| n_0 | No-load speed |
|  | Disconnect the battery |
|  | Switching ON |
|  | Switching OFF |
| Lock  | Switch locks to the "ON" position |
|  | Warning |

English

| | |
|--|-------------------|
| | Prohibited action |
|--|-------------------|

Battery

| | |
|--|--|
| | Lights ; The battery remaining power is over 75% |
| | Lights ; The battery remaining power is 50%–75%. |
| | Lights ; The battery remaining power is 25%–50%. |
| | Lights ; The battery remaining power is less than 25% |
| | Blinks ; The battery remaining power is nearly empty. Recharge the battery soonest possible. |
| | Blinks ; Output suspended due to high temperature. Remove the battery from the tool and allow it to fully cool down. |
| | Blinks ; Output suspended due to failure or malfunction. The problem may be the battery so please contact your dealer. |

2. Battery

| | | |
|-------------------------------|---|-----------------|
| Model | BSL36A18X | BSL36B18X |
| Voltage | 36 V / 18 V (Automatic Switching*) | |
| Battery capacity | 2.5 Ah / 5.0 Ah | 4.0 Ah / 8.0 Ah |
| | (Automatic Switching*) | |
| Available cordless products** | Multi volt series, 18 V product | |
| Available charger | Sliding charger for lithium ion batteries | |

* The tool itself will automatically switch over.

** Please see our general catalogue for details.

CHARGING

Before using the power tool, charge the battery as follows.

1. Connect the charger's power cord to the receptacle.
When connecting the plug of the charger to a receptacle, the charge indicator lamp will blink in red (At 1- second intervals).

2. Insert the battery into the charger.
Firmly insert the battery into the charger as shown in **Fig. 3** (on page 2).

3. Charging
When inserting a battery in the charger, the charge indicator lamp will blink in blue.
When the battery becomes fully recharged, the charge indicator lamp will light up in green. (See **Table 1**)

(1) Charge indicator lamp indication
The indications of the charge indicator lamp will be as shown in **Table 1**, according to the condition of the charger or the rechargeable battery.

STANDARD ACCESSORIES

In addition to the main unit (1 unit), the package contains the accessories listed on page 272.

Standard accessories are subject to change without notice.

APPLICATIONS

○ Woodworking jobs centered on grooving and chamfering.

SPECIFICATIONS

1. Power tool

| | |
|----------------------------------|--|
| Model | M3612DA |
| Voltage | 36 V |
| No-Load Speed | 11000–25000 min ⁻¹ |
| Collet Chuck Capacity | 12 mm, 8 mm, 6 mm or 1/2", 1/4" |
| Main Body Stroke | 50 mm |
| Battery available for this tool* | Multi volt battery |
| Weight** | 3.8 kg (BSL36A18X) 4.1 kg (BSL36B18X) |

* Existing batteries (BSL3660/3620/3626, BSL18xx series, etc.) cannot be used with this tool.

** According to EPTA-Procedure 01/2014

NOTE

Due to HiKOKI's continuing program of research and development, the specifications herein are subject to change without prior notice.

Table 1

| | | Indications of the charge indicator lamp | | |
|---|---------------------|--|---|---|
| Charge indicator lamp (RED / BLUE / GREEN / PURPLE) | Before charging | Blinks (RED) | Lights for 0.5 seconds. Does not light for 0.5 seconds. (off for 0.5 seconds) | Plugged into power source |
| | While charging | Blinks (BLUE) | Lights for 0.5 seconds. Does not light for 1 second. (off for 1 second) | Battery capacity at less than 50% |
| | | Blinks (BLUE) | Lights for 1 second. Does not light for 0.5 seconds. (off for 0.5 seconds) | Battery capacity at less than 80% |
| | | Lights (BLUE) | Lights continuously | Battery capacity at more than 80% |
| | Charging complete | Lights (GREEN) | Lights continuously (Continuous buzzer sound: about 6 seconds) | |
| | Overheat standby | Blinks (RED) | Lights for 0.3 seconds. Does not light for 0.3 seconds. (off for 0.3 seconds) | Battery overheated. Unable to charge. (Charging will commence when battery cools) |
| | Charging impossible | Flickers (PURPLE) | Lights for 0.1 seconds. Does not light for 0.1 seconds. (off for 0.1 seconds) (Intermittent buzzer sound: about 2 seconds) | Malfunction in the battery or the charger |

(2) Regarding the temperatures and charging time of the rechargeable battery
The temperatures and charging time will become as shown in Table 2.

Table 2

| | | Charger | | UC18YSL3 | | | | |
|---------|--|---|--|--|--|--|-------------------|--|
| Battery | Type of battery | Li-ion | | | | | | |
| | Temperatures at which the battery can be recharged | 0°C–50°C | | | | | | |
| | Charging voltage | V | 14.4 | | 18 | | | |
| | Charging time, approx. (At 20°C) | min | BSL14xx series | | BSL18xx series | | Multi volt series | |
| | | | (4 cells) | (8 cells) | (5 cells) | (10 cells) | (10 cells) | |
| | | BSL1415S : 15 BSL1415 : 15 BSL1415X : 15 BSL1420 : 20 BSL1425 : 25 BSL1430C : 30 | BSL1430 : 20 BSL1440 : 26 BSL1450 : 32 BSL1460 : 38 | BSL1815S : 15 BSL1815 : 15 BSL1815X : 15 BSL1820 : 20 BSL1825 : 25 BSL1830C : 30 BSL1850C : 32 | BSL1830 : 20 BSL1840 : 26 BSL1850 : 32 BSL1860 : 38 | BSL36A18 : 32 BSL36A18X : 32 BSL36B18 : 52 BSL36B18X : 52 | | |
| USB | Charging voltage | V | 5 | | | | | |
| | Charging current | A | 2 | | | | | |

NOTE

The recharging time may vary according to the ambient temperature and power source voltage.

4. Disconnect the charger's power cord from the receptacle.

5. Hold the charger firmly and pull out the battery.

NOTE

Be sure to pull out the battery from the charger after use, and then keep it.

Regarding electric discharge in case of new batteries, etc.

As the internal chemical substance of new batteries and batteries that have not been used for an extended period is not activated, the electric discharge might be low when using them the first and second time. This is a temporary phenomenon, and normal time required for recharging will be restored by recharging the batteries 2–3 times.

English

How to make the batteries perform longer.

- (1) Recharge the batteries before they become completely exhausted.

When you feel that the power of the tool becomes weaker, stop using the tool and recharge its battery. If you continue to use the tool and exhaust the electric current, the battery may be damaged and its life will become shorter.

- (2) Avoid recharging at high temperatures.

A rechargeable battery will be hot immediately after use. If such a battery is recharged immediately after use, its internal chemical substance will deteriorate, and the battery life will be shortened. Leave the battery and recharge it after it has cooled for a while.

CAUTION

- If the battery is charged while it is heated because it has been left for a long time in a location subject to direct sunlight or because the battery has just been used, the charge indicator lamp of the charger lights for 0.3 seconds, does not light for 0.3 seconds (off for 0.3 seconds). In such a case, first let the battery cool, then start charging.
- When the charge indicator lamp flickers (at 0.2-second intervals), check for and take out any foreign objects in the charger's battery connector. If there are no foreign objects, it is probable that the battery or charger is malfunctioning. Take it to your authorized Service Center.
- Since the built-in micro computer takes about 3 seconds to confirm that the battery being charged with UC18YSL3 is taken out, wait for a minimum of 3 seconds before reinserting it to continue charging. If the battery is reinserted within 3 seconds, the battery may not be properly charged.

PRIOR TO OPERATION

WARNING

Pull out battery before carrying out any adjustment, servicing or maintenance.

When finished with a job, pull out the battery.

1. Power switch

Ensure that the switch is in the OFF position. If the battery installed to power tool while the switch is in the ON position, the power tool will start operating immediately, which could cause a serious accident.

2. Removing and inserting the battery (Fig. 2)

3. Remaining battery indicator (Fig. 4)

INSTALLING AND REMOVING BITS

WARNING

Be sure to switch power OFF and pull out the battery to avoid serious trouble.

1. Installing bits

- (1) Loosen the lock lever, raise the tool to the maximum stroke position and return the lock lever to the tightening position.
- (2) Clean and insert shank of bit into the collet chuck until shank bottoms, then back it out approximately 2 mm.
- (3) With the bit inserted and pressing the lock pin holding the shaft, use the 23 mm wrench to firmly tighten the collet chunk in a clockwise direction (viewed from under the router). (Fig. 5)

CAUTION

- Ensure that the collet chuck is firmly tightened after inserting a bit. Failure to do so will result in damage to the collet chuck.

- Ensure that the lock pin is not inserted into the shaft after tightening the collet chuck. Failure to do so will result in damage to the collet chuck, lock pin and shaft.
- (4) When using the 8 mm or 1/4" diameter shank bit, replace the equipped collet chuck with the one for 8 mm or 1/4" diameter shank bit which is provided as the standard accessory.

- (5) Be sure to use a chuck sleeve when using a 6 mm bit with a collet chuck capacity of 12 mm. First insert the chuck sleeve deeply in the collet chuck, then insert the bit in the chuck sleeve. Tighten the collet chuck firmly as in step (1) and (2).

2. Removing bits

- (1) Loosen the lock lever, raise the tool to the maximum stroke position and return the lock lever to the tightening position.
- (2) Pressing the lock pin, loosen the collet chuck with the included 23 mm wrench to pull out the bit. (Fig. 6)

CAUTION

Ensure that the lock pin is not inserted into the shaft after tightening the collet chuck. Failure to do so will result in damage to the collet chuck, lock pin and shaft.

HOW TO USE THE ROUTER

1. Adjusting depth of cut (Fig. 7)

- (1) Use stopper pole to adjust depth of cut.
 - ① Place the tool on a flat wood surface.
 - ② Turn the stopper block so that section to which the cutting depth setting screw on a stopper block is not attached comes to the bottom of the stopper pole. Loosen pole lock knob allowing the stopper pole to contact with stopper block.
 - ③ Loosen the lock lever and press the tool body until the bit just touches the flat surface. Tighten the lock lever at this point. (Fig. 8)
 - ④ Tighten pole lock knob. Align the depth indicator with the "0" graduation of scale.
 - ⑤ Loosen pole lock knob, and raise until indicator aligns with the graduation representing the desired cutting depth. Tighten pole lock knob.
 - ⑥ Loosen the lock lever and press the tool body down until the stopper block to obtain the desired cutting depth.
- (2) As shown in Fig. 9 (a), loosening the two nuts on the threaded column and moving then down will allow you to move down to the end position of the bit when the lock lever is loosened. This is helpful when moving the router to align the bit with the cutting position.

As shown in Fig. 9 (b), tighten the upper and lower nuts to secure the cutting depth.
 - (3) When you are not using the scale to set the cutting depth, push up the stopper pole so that it is not in the way.

2. Stopper block (Fig. 10)

The 2 cut-depth setting screws attached to the stopper block can be adjusted to simultaneously set 3 different cutting depth. Use a wrench to tighten the nuts so that the cut-depth setting screws do not come loose at this time.

3. Guiding the router

WARNING

Be sure to switch power OFF and pull out the battery to avoid serious trouble.

- (1) Template Guide (Standard Accessory)

Use the template guide when employing a template for producing a large quantity of identifiably shaped products.

As shown in Fig. 11, secure the template guide to the base of the router with two accessory screws. At this time, ensure that the projection side of the template guide is facing the bottom surface of the base of the router.

A template is a profiling mold made of plywood or thin lumber.

When making a template, pay particular attention to the matters described below and illustrated in **Fig. 12**.

When using the router along the interior plane of the template, the dimensions of the finished product will be less than the dimensions of the template by a amount equal to dimension "A", the difference between the radius of the template guide and the radius of the bit. The reverse is true when using the router along the exterior of the template.

Secure the template to the workpiece. Feed the router in the manner that the template guide moves along the template as shown in **Fig. 13**.

(2) **Straight guide (Standard accessory) (Fig. 14)**

Use straight guide for chamfering and groove cutting along the materials side.

- ① Insert the guide bar into the hole in the bar holder, then lightly tighten the 2 wing bolts (A) on top of the bar holder.
- ② Insert the guide bar into the hole in the base, then firmly tighten the wing bolt (A).
- ③ Make minute adjustments of the dimensions between the bit and the guide surface with the feed screw, then firmly tighten the 2 wing bolts (A) on top of the bar holder and the wing bolt (B) that secures the straight guide.
- ④ As shown in **Fig. 15**, securely attach the bottom of the base to processed surface of the materials. Feed the router while keeping the guide plane on the surface of the materials.

4. Switch operation

This product is equipped with an ON/OFF Lock button to prevent any inadvertent switch trigger operation. To activate the tool, press down on the ON/OFF Lock button and draw the switch trigger. (**Fig. 16**)

When the switch trigger is fully drawn, a further press of the ON/OFF Lock button will lock the switch trigger in place, allowing the release of the switch trigger for continued operation. (**Fig. 17 (a)**)

The switch trigger will not be locked if the ON/OFF Lock button is released before the switch trigger is fully drawn, making it possible to operate the tool with a press of the switch trigger.

To unlock the switch trigger, draw the switch trigger once again to release the ON/OFF Lock button and discontinue operation. (**Fig. 17 (b)**)

Prior to using the tool, make sure that the ON/OFF Lock button and the switch trigger are operating properly.

5. How to use the LED light (Fig. 18)

The LED light will light the area at the tip of the tool when the switch is "ON".

The LED light will automatically power off 10 seconds after the switch is released.

6. Adjusting the rotation speed

The M3612DA has an electronic control system that allows rpm changes.

As shown in **Fig. 19**, dial position "1" is for minimum speed, and position "6" for maximum speed.

7. Cutting

CAUTION

- Wear eye protection when operating this tool.
- Keep your hands, face and other body parts away from the bits and any other rotating parts, while operating the tool.

NOTE

- Do not press the lock pin while the motor is rotating. Also, do not switch the tool on while pressing the lock pin. Doing so may damage the lock pin and/or shaft as well as result in injury.
- Please limit the cutting depth of a single cut to under 20 mm.

- When cutting a deep groove, repeat the cut 2 or 3 times. Deep cutting operations can make the tool difficult to control and may overload the motor, resulting in malfunction.
 - Moving the tool forward fast may cause a poor quality of cut, or damage to the bit or motor. Moving the tool forward too slowly may burn and mar the cut. The proper feed rate will depend on the bit size, the kind of workpiece and depth of cut. Before beginning the cut on the actual workpiece, it is advisable to make a sample cut on a piece of scrap lumber. This will show exactly how the cut will look as well as enable you to check dimensions.
 - Abnormalities and overloads will trigger the overload protector, and stop operation. Remove the load immediately, and turn the power off, then on. The rotation speed should return to normal.
- (1) As shown in **Fig. 20**, remove the bit from the work pieces and press the switch lever up to the ON position. Do not start cutting operation until the bit has reached full rotating speed.
 - (2) The bit rotates clockwise (arrow direction indicated on the base). To obtain maximum cutting effectiveness, feed the router in conformance with the feed directions shown in **Fig. 21**.
- 8. Trimmer Guide (Optional accessory) (Fig. 22)**
- Use the trimmer guide for trimming or chamfering. Attach the trimmer guide to the bar holder as shown in **Fig. 23**. After aligning the roller to the appropriate position, tighten the two wing bolts (A) and the other two wing bolts (B). Use as shown in **Fig. 24**.
- 9. Dust Collector Set (Standard accessory)**
- Connect the dust collector set cleaner to collect dust.
- (1) Mounting the dust collector. Use a screwdriver to attach the two screws to the base. (**Fig. 25**) Align the holes on the dust collector with the two screws and attach the dust collector. Tighten the two knob nuts. Connect the cleaner to the dust collector. (**Fig. 26**)
 - (2) Dismounting the dust collector. Use a screwdriver to loosen the two screws.

LED LIGHT WARNING SIGNALS (Fig. 30)

This product features functions that are designed to protect the tool itself as well as the battery. When any of the safeguard functions are triggered, any of the LED light will blink as described in **Table 3**.

In this case, follow the instructions described under corrective action.

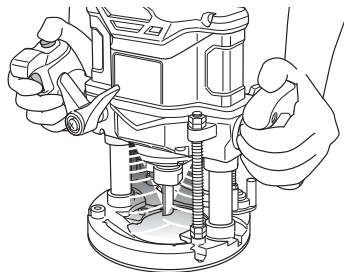



Fig. 30

Table 3

| Safeguard Function | LED Light Display | Corrective Action |
|------------------------|---|--|
| Overload Protection | On 0.1 second/off 0.1 second  | Remove the cause of the overloading. |
| Temperature Protection | On 0.5 second/off 0.5 second  | Allow the tool and battery to thoroughly cool. |

MAINTENANCE AND INSPECTION

WARNING

Be sure to turned off the switch and remove the battery before maintenance and inspection.

1. Inspecting the bit

Continued use of a dull or damaged bit will result in reduced cutting efficiency and may cause overloading of the motor. Replace the bit with a new one as soon as excessive abrasion is noted.

2. Oiling

To ensure smooth vertical movement of the router, occasionally apply a few drops of machine oil to the sliding portions of the columns and end bracket.

3. Inspecting the mounting screws

Regularly inspect all mounting screws and ensure that they are properly tightened. Should any of the screws be loose, retighten them immediately. Failure to do so could result in serious hazard.

4. Maintenance of the motor

The motor unit winding is the very "heart" of the power tool.

Exercise due care to ensure the winding does not become damaged and/or wet with oil or water.

5. Inspection of terminals (tool and battery)

Check to make sure that swarf and dust have not collected on the terminals.

On occasion check prior, during and after operation.

CAUTION

Remove any swarf or dust which may have collected on the terminals.

Failure to do so may result in malfunction.

6. Cleaning on the outside

When the power tool is stained, wipe with a soft dry cloth or a cloth moistened with soapy water. Do not use chloric solvents, gasoline or paint thinner, for they melt plastics.

7. Storage

Store the power tool and battery in a place in which the temperature is less than 40°C and out of reach of children.

NOTE

Storing lithium-ion batteries.

Make sure the lithium-ion batteries have been fully charged before storing them.

Prolonged storage (3 months or more) of batteries with a low charge may result in performance deterioration, significantly reducing battery usage time or rendering the batteries incapable of holding a charge.

However, significantly reduced battery usage time may be recovered by repeatedly charging and using the batteries two to five times.

If the battery usage time is extremely short despite repeated charging and use, consider the batteries dead and purchase new batteries.

CAUTION

In the operation and maintenance of power tools, the safety regulations and standards prescribed in each country must be observed.

SELECTING ACCESSORIES

The accessories of this machine are listed on page 273. For details regarding each bit type, please contact the HiKOKI Authorized Service Center.

Important notice on the batteries for the HiKOKI cordless power tools

Please always use one of our designated genuine batteries. We cannot guarantee the safety and performance of our cordless power tool when used with batteries other than these designated by us, or when the battery is disassembled and modified (such as disassembly and replacement of cells or other internal parts).

GUARANTEE

We guarantee HiKOKI Power Tools in accordance with statutory/country specific regulation. This guarantee does not cover defects or damage due to misuse, abuse, or normal wear and tear. In case of complaint, please send the Power Tool, undismantled, with the GUARANTEE CERTIFICATE found at the end of this Handling instruction, to a HiKOKI Authorized Service Center.

Information concerning airborne noise and vibration

The measured values were determined according to EN62841 and declared in accordance with ISO 4871.

Measured A-weighted sound power level: 97 dB (A)
 Measured A-weighted sound pressure level: 89 dB (A)
 Uncertainty K: 3 dB (A).

Wear hearing protection.

Vibration total values (triax vector sum) determined according to EN62841.

Cutting MDF:
 Vibration emission value $a_h < 2.5 \text{ m/s}^2$
 Uncertainty K = 1.5 m/s^2

The declared vibration total value and the declared noise emission value have been measured in accordance with a standard test method and may be used for comparing one tool with another.

They may also be used in a preliminary assessment of exposure.

WARNING

- The vibration and noise emission during actual use of the power tool can differ from the declared total value depending on the ways in which the tool is used especially what kind of workpiece is processed; and
- Identify safety measures to protect the operator that are based on an estimation of exposure in the actual conditions of use (taking account of all parts of the operating cycle such as the times when the tool is switched off and when it is running idle in addition to the trigger time).

NOTE

Due to HiKOKI's continuing program of research and development, the specifications herein are subject to change without prior notice.

TROUBLESHOOTING

WARNING

- To avoid injury from an accidental start, turn the switch OFF and remove the plug from the power source or remove the battery from the main body before making any adjustments.
- All electrical or mechanical repairs should be done only by qualified service technicians. Contact HiKOKI Authorized Service Center.

1. Power tool

| Problem | Possible Cause | Remedy |
|-----------------------------|---|---|
| Tool doesn't run | No remaining battery power | Charge the battery. |
| | Battery isn't fully installed. | Push the battery in until you hear a click. |
| Tool suddenly stopped | Tool was overburdened | Get rid of the problem causing the overburden. During operation, lighten the applied pressure. |
| | Battery or tool overheated | Allow the tool and battery to thoroughly cool. |
| Doesn't cut well | The bit is worn or missing teeth. | Replace with a new bit. |
| | The collet chuck is loose. | Firmly tighten the collet chuck. |
| Switch can't be pulled | ON/OFF Lock button is pushed in | Release the ON/OFF Lock button. |
| Battery cannot be installed | Attempting to install a battery other than that specified for the tool. | Please install a multi volt type battery. |

English

2. Charger

| Symptom | Possible cause | Remedy |
|--|---|---|
| The charge indicator lamp rapidly flickers purple, and battery charging doesn't begin. | The battery is not inserted all the way. | Insert the battery firmly. |
| | There is foreign matter in the battery terminal or where the battery is attached. | Remove the foreign matter. |
| The charge indicator lamp blinks red, and battery charging doesn't begin. | The battery is not inserted all the way. | Insert the battery firmly. |
| | The battery is overheated. | If left alone, the battery will automatically begin charging if its temperature decreases, but this may reduce battery life. It is recommended that the battery be cooled in a well-ventilated location away from direct sunlight before charging it. |
| Battery usage time is short even though the battery is fully charged. | The battery's life is depleted. | Replace the battery with a new one. |
| The battery takes a long time to charge. | The temperature of the battery, the charger, or the surrounding environment is extremely low. | Charge the battery indoors or in another warmer environment. |
| | The charger's vents are blocked, causing its internal components to overheat. | Avoid blocking the vents. |
| | The cooling fan is not running. | Contact a HiKOKI Authorized Service Center for repairs. |
| The USB power lamp has switched off and the USB device has stopped charging. | The battery's capacity has become low. | Replace the battery with one that has capacity remaining. |
| | | Plug the charger's power plug into an electric socket. |
| USB power lamp does not switch off even though the USB device has finished charging. | The USB power lamp lights up green to indicate that USB charging is possible. | This is not a malfunction. |
| It is unclear what the charging status of a USB device is, or whether its charging is complete. | The USB power lamp does not switch off even when charging is complete. | Examine the USB device that is charging to confirm its charging status. |
| Charging of a USB device pauses midway. | The charger was plugged into an electrical socket while the USB device was being charged using the battery as the power source. | This is not a malfunction. The charger pauses USB charging for about 5 seconds when it is differentiating between power sources. |
| | A battery was inserted into the charger while the USB device was being charged using a power socket as the power source. | |
| Charging of the USB device pauses midway when the battery and the USB device are being charged at the same time. | The battery has become fully charged. | This is not a malfunction. The charger pauses USB charging for about 5 seconds while it checks whether the battery has successfully completed charging. |
| Charging of the USB device doesn't start when the battery and the USB device are being charged at the same time. | The remaining battery capacity is extremely low. | This is not a malfunction. When the battery capacity reaches a certain level, USB charging automatically begins. |

ALLGEMEINE SICHERHEITSHINWEISE FÜR ELEKTROGERÄTE

⚠ WARNUNG

Bitte beachten Sie sämtliche mit diesem Elektrogerät gelieferten Sicherheitshinweise, Anweisungen, Illustrationen und technischen Angaben.

Wenn die nachfolgenden Anweisungen nicht befolgt werden, kann es zu Stromschlag, Brand und/oder ernsthaften Verletzungen kommen.

Bitte bewahren Sie alle Warnhinweise und Anweisungen zum späteren Nachschlagen auf.

Der Begriff „Elektrowerkzeug“ bezieht sich in den Warnhinweisen auf Elektrowerkzeuge mit Netz- (schnurgebunden) oder Akkubetrieb (schnurlos).

1) Sicherheit im Arbeitsbereich

- a) Sorgen Sie für einen sauberen und gut ausgeleuchteten Arbeitsbereich.
Zugestellte oder dunkle Bereiche ziehen Unfälle förmlich an.
- b) Verwenden Sie Elektrowerkzeuge niemals an Orten, an denen Explosionsgefahr besteht, wie zum Beispiel in der Nähe von leicht entflammaren Flüssigkeiten, Gasen oder Stäuben.
Bei der Arbeit mit Elektrowerkzeugen kann es zu Funkenbildung kommen, wodurch sich Stäube oder Dämpfe entzünden können.
- c) Sorgen Sie bei der Arbeit mit Elektrowerkzeugen dafür, dass sich keine Zuschauer (insbesondere Kinder) in der Nähe befinden.
Wenn Sie abgelenkt werden, können Sie die Kontrolle über das Werkzeug verlieren.

2) Elektrische Sicherheit

- a) Elektrowerkzeuge müssen mit passender Stromversorgung betrieben werden. Nehmen Sie niemals irgendwelche Änderungen am Anschlussstecker vor. Verwenden Sie bei Elektrowerkzeugen mit Schutzkontakt (geerdet) niemals Adapterstecker.
Stecker im Originalzustand und passende Steckdosen reduzieren das Stromschlagrisiko.
- b) Vermeiden Sie Körperkontakt mit geerdeten Gegenständen wie Rohrleitungen, Heizungen, Herden oder Kühlschränken.
Bei Körperkontakt mit geerdeten Gegenständen besteht ein erhöhtes Stromschlagrisiko.
- c) Setzen Sie Elektrowerkzeuge niemals Regen oder sonstiger Feuchtigkeit aus.
Wenn Flüssigkeiten in ein Elektrowerkzeug eindringen, erhöht sich das Stromschlagrisiko.
- d) Verwenden Sie das Anschlusskabel nicht missbräuchlich. Tragen Sie das Elektrowerkzeug niemals am Stromkabel, ziehen Sie es nicht damit heran und ziehen Sie den Stecker nicht am Anschlusskabel aus der Steckdose. Halten Sie das Anschlusskabel von Hitzequellen, Öl, scharfen Kanten und beweglichen Teilen fern.
Beschädigte oder verdrehte Anschlusskabel erhöhen das Stromschlagrisiko.
- e) Verwenden Sie, wenn Sie ein Elektrowerkzeug im Freien benutzen, ein für den Außeneinsatz geeignetes Verlängerungskabel.
Ein für den Außeneinsatz geeignetes Kabel vermindert das Stromschlagrisiko.

- f) Falls sich der Betrieb des Elektrowerkzeugs in feuchter Umgebung nicht vermeiden lässt, verwenden Sie eine Stromversorgung mit Fehlerstromschutzeinrichtung (Residual Current Device, RCD).
Durch den Einsatz einer Fehlerstromschutzeinrichtung wird das Risiko eines elektrischen Schlages reduziert.

3) Persönliche Sicherheit

- a) Bleiben Sie wachsam, achten Sie auf das, was Sie tun, und setzen Sie Ihren Verstand ein, wenn Sie mit Elektrowerkzeugen arbeiten. Benutzen Sie keine Elektrowerkzeuge, wenn Sie müde sind oder unter Einfluss von Drogen, Alkohol oder Medikamenten stehen.
Bei der Arbeit mit Elektrowerkzeugen können bereits kurze Phasen der Unaufmerksamkeit zu schweren Verletzungen führen.
- b) Benutzen Sie eine persönliche Schutzausrüstung. Tragen Sie immer einen Augenschutz.
Schutzausrüstung wie Staubmaske, rutschfeste Sicherheitsschuhe, Schutzhelm und Gehörschutz senken bei angemessenem Einsatz das Verletzungsrisiko.
- c) Vermeiden Sie unbeabsichtigtes Einschalten. Achten Sie darauf, dass sich der Schalter in der Aus- (Off-) Position befindet, ehe Sie das Gerät mit der Stromversorgung und/oder Batteriestromversorgung verbinden, es aufheben oder herumtragen.
Das Herumtragen von Elektrowerkzeugen mit dem Finger am Schalter oder das Herstellen der Stromversorgung bei betätigtem Schalter zieht Unfälle regelrecht an.
- d) Entfernen Sie sämtliche Einstellwerkzeuge (Einstellschlüsse!), ehe Sie das Elektrowerkzeug einschalten.
Ein an einem beweglichen Teil des Elektrowerkzeugs angebrachter Schlüssel kann zu Verletzungen führen.
- e) Überstrecken Sie sich nicht. Achten Sie jederzeit darauf, sicher zu stehen und das Gleichgewicht zu bewahren.
Dadurch haben Sie das Elektrowerkzeug in unerwarteten Situationen besser im Griff.
- f) Tragen Sie geeignete Kleidung. Tragen Sie keine lose Kleidung oder Schmuck. Halten Sie Ihr Haar und Ihre Kleidung von beweglichen Teilen fern.
Lose Kleidung, Schmuck oder langes Haar kann von beweglichen Teilen erfasst werden.
- g) Wenn Anschlüsse für Staubabsaug- und -sammelvorrichtungen vorhanden sind, sorgen Sie dafür, dass diese richtig angeschlossen und eingesetzt werden.
Durch Entfernen des Staubes können staubbezogene Gefahren vermindert werden.
- h) Lassen Sie es nicht zu, dass die durch häufigen Gebrauch von Werkzeugen erworbene Vertrautheit Sie nachlässig macht und Sie die Sicherheitsrichtlinien für das Werkzeug ignorieren.
Eine unvorsichtige Handlung kann in Sekundenbruchteilen zu schweren Verletzungen führen.

Deutsch

4) Einsatz und Pflege von Elektrowerkzeugen

- a) **Überbeanspruchen Sie Elektrowerkzeuge nicht. Benutzen Sie das richtige Elektrowerkzeug für Ihren Einsatzzweck.**

Das richtige Elektrowerkzeug erledigt seine Arbeit bei bestimmungsgemäßem Einsatz besser und sicherer.

- b) **Benutzen Sie das Elektrowerkzeug nicht, wenn es sich nicht am Schalter ein- und ausschalten lässt.**

Jedes Elektrowerkzeug, das nicht mit dem Schalter betätigt werden kann, stellt eine Gefahr dar und muss repariert werden.

- c) **Ziehen Sie den Stecker der Stromversorgung ab und/oder entfernen Sie den Akkupack vom Elektrowerkzeug, falls abnehmbar, ehe Sie Einstellarbeiten vornehmen, Zubehörteile tauschen oder das Elektrowerkzeug verstauen. Solche präventiven Sicherheitsmaßnahmen verhindern den unbeabsichtigten Anlauf des Elektrowerkzeugs und die damit verbundenen Gefahren.**

- d) **Lagern Sie nicht benutzte Elektrowerkzeuge außerhalb der Reichweite von Kindern, lassen Sie nicht zu, dass Personen das Elektrowerkzeug bedienen, die nicht mit dem Werkzeug selbst und/oder diesen Anweisungen vertraut sind.**

Elektrowerkzeuge in ungeschulten Händen sind gefährlich.

- e) **Wartung von Elektrowerkzeugen und Zubehör. Prüfen Sie sie auf Fehlausrichtungen, Leichtgängigkeit beweglicher Teile, Beschädigungen von Teilen und auf alle anderen Umstände, die sich auf den Betrieb des Elektrowerkzeugs auswirken können. Lassen Sie das Elektrowerkzeug bei Beschädigungen reparieren, ehe Sie es benutzen.**

Viele Unfälle mit Elektrowerkzeugen sind auf schlechte Wartung zurückzuführen.

- f) **Halten Sie Schneidwerkzeuge scharf und sauber.**

Richtig gewartete Schneidwerkzeuge mit scharfen Schneiden bleiben weniger häufig hängen und sind einfacher zu beherrschen.

- g) **Benutzen Sie Elektrowerkzeuge, Zubehör, Werkzeugspitzen und Ähnliches in Übereinstimmung mit diesen Anweisungen – beachten Sie dabei die jeweiligen Arbeitsbedingungen und die Art der auszuführenden Arbeiten.**

Der Gebrauch des Elektrowerkzeugs für andere als die vorgesehenen Anwendungen kann zu gefährlichen Situationen führen.

- h) **Halten Sie Handgriffe und Greifflächen trocken, sauber und frei von Öl und Fett.**

Rutschige Handgriffe und Greifflächen lassen keine sichere Handhabung und Kontrolle des Werkzeugs in unerwarteten Situationen zu.

5) Verwendung und Pflege der Batterie

- a) **Laden Sie das Gerät nur mit dem vom Hersteller empfohlenen Ladegerät auf.**

Ein Ladegerät für einen speziellen Batterietyp kann bei Verwendung mit anderen Batterien zu Brandgefahr führen.

- b) **Verwenden Sie nur die für das Elektrowerkzeug speziell empfohlenen Akkus.**

Eine Verwendung von anderen Batterien kann zu Verletzungen und Bränden führen.

- c) **Ist der Akku nicht in Gebrauch, achten Sie darauf, dass er nicht mit Metallgegenständen, beispielsweise Büroklammern, Münzen, Schlüsseln, Nägeln, Schrauben oder anderen kleinen Metallgegenständen in Kontakt kommt, da diese Gegenstände einen Kurzschluss der Anschlüsse verursachen können.**

Ein Kurzschluss der Batterieanschlüsse kann zu Verbrennungen oder Bränden führen.

- d) **Im Falle von missbräuchlichen Bedingungen kann Flüssigkeit aus dem Akku austreten. Vermeiden Sie in diesem Fall jeglichen Kontakt. Sollten Sie dennoch mit der Batterieflüssigkeit in Berührung kommen, waschen Sie die betroffene Stelle gründlich mit Wasser ab. Ist die Flüssigkeit ins Auge geraten, suchen Sie einen Arzt auf.**

Ausgetretene Batterieflüssigkeiten können zu Reizungen oder Verbrennungen führen.

- e) **Verwenden Sie keinen Akku oder kein Werkzeug, der oder das beschädigt oder verändert ist.**

Beschädigte oder veränderte Akkus können ein unvorhersehbares Verhalten aufweisen, das zu einem Feuer, einer Explosion oder Verletzung führen kann.

- f) **Setzen Sie den Akku oder das Werkzeug keinem Feuer oder keiner zu hohen Temperatur aus.**

Die Einwirkung von Feuer oder einer Temperatur über 130°C kann zu einer Explosion führen.

- g) **Befolgen Sie alle Anweisungen zum Aufladen und laden Sie den Akku oder das Werkzeug nicht außerhalb des Temperaturbereichs auf, der in der Anleitung angegeben ist.**

Wenn Sie den Akku falsch oder bei Temperaturen außerhalb des angegebenen Bereichs aufladen, kann der Akku beschädigt werden und die Gefahr eines Brandes steigen.

6) Service

- a) **Lassen Sie Ihr Elektrowerkzeug durch qualifizierte Fachkräfte und nur unter Einsatz der passenden Originalersatzteile warten.**

Dies sorgt dafür, dass die Sicherheit des Elektrowerkzeugs nicht beeinträchtigt wird.

- b) **Warten Sie niemals beschädigte Akkus.**

Die Wartung von Akkus ist stets vom Hersteller oder autorisierten Dienstleistern durchzuführen.

VORSICHT

Von Kindern und gebrechlichen Personen fernhalten. Werkzeuge sollten bei Nichtgebrauch außerhalb der Reichweite von Kindern und gebrechlichen Personen aufbewahrt werden.

SICHERSHEITSHINWEISE FÜR DIE AKKU-OBERFRÄSE

1. **Halten Sie das Elektrowerkzeug an den isolierten Griffflächen, wenn Sie Arbeiten ausführen, bei denen das Schneidwerkzeug mit verborgenen Kabeln in Kontakt geraten könnte.**

Wenn Schneidwerkzeuge auf einen "stromführenden" Draht treffen, können die freigelegten Metallteile das Elektrowerkzeug "gunter Strom setzen" und dem Bediener einen elektrischen Schlag versetzen.

2. **Benutzen Sie Klemmen oder eine andere praktische Vorrichtung zum Sichern und Halten des Werkstücks auf einer stabilen Arbeitsfläche.**

Wenn Sie das Werkstück mit der Hand oder gegen Ihren Körper halten, ist es nicht stabil und kann außer Kontrolle geraten.

3. **Einhändiges Arbeiten ist unstabil und gefährlich. Man muß darauf achten, daß das Werkzeug mit beiden Händen während des Betriebs gut festgehalten wird.**

4. Die Fräse ist unmittelbar nach dem Arbeiten sehr heiß. Ein Berühren der Fräse ist aus diesem Grunde zu vermeiden.
5. Verwenden Sie Bits mit dem richtigen Schaftdurchmesser, die für die Drehzahl des Werkzeugs geeignet sind.
20. Schalten Sie das Bit immer aus und warten Sie, bis es vollständig zum Stillstand gekommen ist, bevor Sie das Werkzeug aus dem Werkstück nehmen.
21. Stellen Sie nach dem Wechsel der Bits oder nach irgendwelchen Einstellungen sicher, dass das Spannfutter und alle anderen Einstellgeräte sicher befestigt sind.

ZUSÄTZLICHE SICHERHEITSHINWEISE

1. Laden Sie die Batterie bei einer Temperatur von 0°C–40°C auf. Eine Temperatur unter 0°C führt zu einem Überladen, was gefährlich ist. Die Batterie kann bei einer Temperatur über 40°C nicht aufgeladen werden. Die beste Temperatur zum Aufladen liegt bei 20°C–25°C.
2. Verwenden Sie das Ladegerät nicht dauerhaft. Wenn ein Ladevorgang abgeschlossen ist, lassen Sie das Ladegerät etwa 15 Minuten lang abkühlen, bevor Sie die nächste Batterie aufladen.
3. Lassen Sie keine Fremdkörper durch das Anschlussloch der Batterie eindringen.
4. Niemals die Batterie und das Ladegerät zerlegen.
5. Niemals die Batterie kurzschließen. Ein Kurzschließen der Batterie verursacht hohe Stromstärken und Überhitzung. Das kann zu Verbrennungen und zu Schäden an der Batterie führen.
6. Die Batterie nicht ins Feuer werfen. Sie könnte dabei explodieren.
7. Bringen Sie die Batterie zu dem Geschäft, wo Sie sie gekauft haben, sobald die Lebensdauer der Batterie zur Neige geht. Die leere Batterie nicht wegwerfen.
8. Schieben Sie keine Gegenstände durch die Belüftungsschlitze des Ladegeräts. Wenn Metallobjekte oder entzündliche Gegenstände durch die Belüftungsschlitze des Ladegeräts eindringen, kann dies zu elektrischen Schlägen führen oder das Ladegerät beschädigen.
9. Bei kontinuierlicher Verwendung dieses Gerätes kann sich das Gerät überhitzen und des Motor und der Schalter können beschädigt werden. Deshalb sollten Sie dem Werkzeug eine Pause gönnen, wenn das Gehäuse heiß wird.
10. Wird die Maschine dauerhaft bei niedriger Geschwindigkeit verwendet, wird eine Extralast auf den Motor angewandt, was zum Festfressen des Motors führen kann. Bedienen Sie das Elektrowerkzeug immer so, dass sich die Klinge nicht während des Betriebs im Material verfängt. Stellen Sie die Klingengeschwindigkeit immer so ein, dass ein glatter Schnitt möglich ist.
11. Vorbereitung und Überprüfung der Arbeitsumgebung. Stellen Sie sicher, dass der Arbeitsbereich alle in den Vorsichtsmaßnahmen aufgeführten Bedingungen erfüllt.
12. Nachsehen, ob die Batterie sicher und fest sitzt. Eine locker eingesetzte Batterie kann herausfallen und stellt somit eine Gefahr dar.
13. Behandeln Sie die Bits sehr vorsichtig.
14. Überprüfen Sie das Bit vor dem Betrieb sorgfältig auf Risse oder Beschädigung. Ersetzen Sie ein gerissenes oder beschädigtes Bit unverzüglich.
15. Vermeiden Sie das Schneiden von Nägeln. Suchen Sie vor dem Betrieb nach Nägeln und entfernen Sie alle Nägel aus dem Werkstück.
16. Halten Sie das Werkzeug kräftig mit beiden Händen fest.
17. Achten Sie darauf, dass das Bit das Werkstück nicht berührt, bevor Sie den Schalter einschalten.
18. Lassen Sie das Werkzeug eine Weile laufen, bevor Sie es am eigentlichen Werkstück verwenden. Achten Sie auf Erschütterungen oder Taumelbewegungen, die auf ein falsch eingesetztes Bit hinweisen können.
19. Achten Sie auf die Rotationsrichtung des Bits und die Vorschubrichtung.
- Ein loses Einstellgerät kann sich unerwartet bewegen, was zu Kontrollverlust führt, und sich drehende lose Teile werden gewaltsam weggeschleudert.
22. Niemals direkt in die LED blicken! Wird das Auge kontinuierlich den LED-Strahlen ausgesetzt, kann es zu Augenverletzungen kommen.
23. Berühren Sie niemals die beweglichen Teile. Halten Sie niemals Ihre Hände, Finger oder andere Körperteile in die Nähe der beweglichen Teile des Werkzeugs.
24. Lassen Sie das Werkzeug NIEMALS unbeaufsichtigt laufen. Schalten Sie die Stromzufuhr ab. Lassen Sie das Werkzeug nicht unbeaufsichtigt liegen, bevor es vollständig zum Stillstand gekommen ist.
25. Das Werkzeug ist mit einer Temperatur-Schutzschalung ausgestattet, um den Motor zu schützen. Kontinuierliche Arbeit kann zu einem Temperaturanstieg des Werkzeugs führen, was die Temperatur-Schutzschalung aktiviert und den Betrieb automatisch stoppt. Sollte dies der Fall sein, lassen Sie das Werkzeug abkühlen, bevor Sie es wieder benutzen.
26. Setzen Sie die Schalttafel nicht starken Erschütterungen aus oder beschädigen sie. Dies kann zu einer Fehlfunktion führen.
27. Verwenden Sie das Produkt nicht, wenn das Werkzeug oder die Akkuanhschlüsse (Akkualterung) verformt sind. Wenn der Akku eingesetzt wird, kann es zu einem Kurzschluss kommen, der zu Rauchentwicklung oder Entzündung führen kann.
28. Halten Sie die Anschlüsse am Werkzeug (Akkualterung) frei von Spänen und Staub.
 - Stellen Sie vor der Verwendung sicher, dass sich keine Späne und kein Staub im Bereich der Anschlüsse angesammelt haben.
 - Versuchen Sie während des Einsatzes zu vermeiden, dass Späne oder Staub vom Werkzeug auf den Akku fallen.
 - Lassen Sie das Werkzeug in einer Arbeitspause oder nach dem Einsatz nicht in einem Bereich liegen, in dem es herabfallenden Spänen oder Staub ausgesetzt sein kann.
- Das könnte einen Kurzschluss verursachen, der zu Rauchentwicklung oder Entzündung führen kann.
29. Verwenden Sie das Werkzeug und den Akku immer bei Temperaturen zwischen -5°C und 40°C.

WARNUNG ZUM LITHIUM-IONEN- AKKU

Um die Lebensdauer des Lithium-Ionen-Akkus zu verlängern, ist dieser mit einer Schutzfunktion zum Stoppen der Leistungsabgabe ausgestattet. In den unten beschriebenen Fällen 1 bis 3 kann bei der Benutzung dieses Produkts der Motor abschalten, selbst wenn Sie den Schalter drücken. Dies ist kein Defekt sondern das Resultat der Schutzfunktion.

1. Wenn die verbleibende Akkuleistung nicht mehr ausreicht, schaltet der Motor ab. Laden Sie in einem solchen Fall den Akku umgehend auf.
2. Wenn das Werkzeug überlastet ist, kann es zum Abschalten des Motors kommen. Lassen Sie in diesem Fall den Schalter des Werkzeugs los und beseitigen Sie die Ursache der Überlastung. Danach können Sie das Werkzeug wieder verwenden.

Deutsch

3. Kommt es durch Arbeitsüberlastung zu einer Überhitzung des Akkus, wird die Stromzufuhr vom Akku unter Umständen unterbrochen.
Unterbrechen Sie in diesem Fall Ihre Arbeit und lassen Sie die Batterie abkühlen. Danach können Sie das Werkzeug wieder verwenden.

Bitte beachten Sie die folgenden Warnhinweise.

WARNUNG

Um im Voraus das Auslaufen des Akkus, Erwärmung, Rauchentwicklung, Explosion und Entzündung zu vermeiden, beachten Sie bitte stets die folgenden Vorsichtsmaßnahmen.

1. Stellen Sie sicher, dass sich keine Späne und Staub auf dem Akku ansammeln.
- Stellen Sie während der Arbeit sicher, dass keine Späne und Staub auf die Batterie fallen.
- Stellen Sie sicher, dass sich Staub und Späne, die während der Bearbeitung auf das Elektrowerkzeug fallen, nicht auf der Batterie ansammeln.
- Lagern Sie ungebrauchte Batterien nicht an Plätzen, an denen Staub oder Späne anfallen.
- Vor dem Einlagern einer Batterie sind sämtlicher Staub und Späne zu entfernen. Weiterhin ist zu berücksichtigen, dass die Batterie nicht zusammen mit Metallteilen (Schrauben, Nägel, usw.) gelagert werden darf.
2. Achten Sie darauf, dass der Akku nicht durch einen spitzen Gegenstand, beispielsweise einen Nagel, beschädigt wird. Vermeiden Sie Schläge mit dem Hammer. Treten Sie nicht gegen den Akku, werfen Sie diesen nicht und vermeiden Sie schwere Stöße.
3. Beschädigte oder verformte Akkus dürfen nicht weiterverwendet werden.
4. Achten Sie auf den richtigen Anschluss der Pole.
5. Schließen Sie den Akku nicht direkt an Stromsteckdosen oder Zigarettenanzündern im Auto an.
6. Verwenden Sie den Akku nur für den angegebenen Zweck.
7. Falls der Akku nach dem Ablauf der angegebenen Ladezeit nicht vollständig aufgeladen ist, brechen Sie den weiteren Ladevorgang unverzüglich ab.
8. Vermeiden Sie hohe Temperaturen und hohen Druck, wie er beispielsweise in der Mikrowelle, einem Trockner, oder einem Hochdruckbehälter auftritt.
9. Halten Sie den Akku sofort von offenen Flammen fern, wenn Sie ein Leck oder üblen Geruch feststellen.
10. Vermeiden Sie eine Verwendung an Orten, an denen starke statische Elektrizität erzeugt wird.
11. Werden ein Leck, übler Geruch, Erwärmung, Verfärbungen, Verformungen oder sonstige ungewöhnliche Eigenschaften während der Verwendung, des Aufladens oder der Lagerung festgestellt, entfernen Sie den Akku unverzüglich vom Werkzeug oder vom Ladegerät und beenden Sie die Verwendung.
12. Tauchen Sie den Akku nicht ins Wasser und lassen Sie keine Flüssigkeiten ins Innere gelangen. Leitfähige Flüssigkeiten, wie z. B. Wasser, können Schäden verursachen, die zu einem Brand oder einer Explosion führen. Lagern Sie Ihren Akku an einem kühlen, trockenen Ort, fern von brennbaren und entzündlichen Gegenständen. Korrosive Gase in der Atmosphäre müssen gemieden werden.

VORSICHT

1. Tritt die auslaufende Flüssigkeit in Kontakt mit Ihren Augen, reiben Sie diese nicht, sondern waschen Sie sie mit sauberem Leitungswasser gut aus und suchen Sie unverzüglich einen Arzt auf.
Ohne sachgemäße Behandlung kann die Flüssigkeit Augenverletzungen verursachen.

2. Wenn die ausgelaufene Flüssigkeit auf Haut oder Kleidung trifft, waschen Sie diese unverzüglich mit sauberem Wasser ab.
Es besteht die Gefahr von Hautreizungen.
3. Beim Auftreten von Rost, üblem Geruch, Überhitzung, Verfärbungen, Verformungen und/oder sonstigen Abweichungen während der ersten Verwendung des Akkus ist dieser nicht weiterzuverwenden. Bringen Sie den Akku zum Händler oder Verkäufer zurück.

WARNUNG

Wenn ein leitfähiger Fremdkörper in das Gehäuse eines Lithium-Ionen-Akkus eindringt, kann er kurzgeschlossen und ein Brand verursacht werden. Befolgen Sie beim Lagern einer Lithiumionenbatterie unbedingt folgende Regeln:

- Legen Sie in das Aufbewahrungsetui keine leitfähigen Trümmer, Nägel und Drähte wie etwa Eisen- und Kupferdrähte.
- Laden Sie, damit kein Kurzschluss auftreten kann, die Batterie in das Werkzeug oder schieben Sie sie sicher in die Batteriehülle zum Lagern so weit ein, dass der Ventilator nicht sichtbar ist.

BEZÜGLICH DES TRANSPORTS VON LITHIUM-IONEN-BATTERIEN

Beim Transport von Lithium-Ionen-Batterien beachten Sie bitte die folgenden Vorsichtsmaßnahmen.

WARNUNG

Weisen Sie die Transportfirma darauf hin, dass ein Paket eine Lithium-Ionen-Batterie enthält, informieren Sie das Unternehmen über ihre Leistungsabgabe und befolgen Sie die Anweisungen der Transportfirma, wenn Sie den Transport in die Wege leiten.

- Lithium-Ionen-Batterien, die eine Leistungsabgabe von 100 Wh überschreiten, werden in der Einstufung des Frachtguts als Gefahrgüter angesehen und erfordern spezielle Anwendungsverfahren.
- Für den Transport über Straßen müssen die internationalen Gesetze und die Regeln und Vorschriften des Bestimmungslands eingehalten werden.
- Wenn der BSL36B18X im Werkzeug installiert wird, überschreitet die Leistung 100 Wh und das Gerät wird als Fracht als Gefahrgut eingestuft.

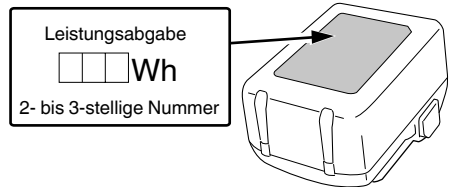

USB GERÄT VERBINDUNGSVORKEHRUNGEN (UC18YSL3)

Wenn ein unvorhergesehenes Problem auftritt, kann es passieren, dass die Daten auf dem USB Gerät unlesbar oder zerstört werden. Stellen Sie immer sicher, dass Sie ein Backup aller Daten auf dem USB Gerät erstellt haben, bevor Sie es benutzen.

Bitte beachten Sie, dass unsere Firma keinerlei Haftung übernimmt, wenn gespeicherte Daten auf einem USB Gerät zerstört werden oder verloren gehen, ebenso wenig wie für Schäden, die an einem verbundenen Gerät entstehen.

WARNUNG

- Überprüfen Sie vor Gebrauch das angeschlossene USB-Kabel auf Fehler oder Beschädigungen. Die Verwendung eines defekten oder beschädigten USB-Kabels kann eine Rauchentwicklung oder Entzündung verursachen.
- Wenn das Produkt nicht verwendet wird, decken Sie den USB-Anschluss mit der Gummiabdeckung ab. Staubsammlung usw. im USB-Anschluss kann eine Rauchentwicklung oder Entzündung verursachen.

HINWEIS

- Der USB-Ladevorgang kann möglicherweise gelegentlich angehalten werden.
- Wenn Sie kein USB-Gerät aufladen, trennen Sie das USB-Gerät vom Ladegerät. Andernfalls wird die Akkulebensdauer des USB-Gerätes nicht nur möglicherweise verkürzt, das kann aber auch zu unerwarteten Störungen führen.
- In Abhängigkeit vom Gerätetyp können einige USB-Geräte möglicherweise nicht geladen werden.

<Aufladen über USB>

- Aufladen eines USB-Geräts an einer Steckdose (**Abb. 27-a**)
- Aufladen eines USB-Geräts und Akkus an einer Steckdose (**Abb. 27-b**)
- Aufladen eines USB-Geräts (**Abb. 28**)
- Wenn das Laden des USB-Geräts abgeschlossen ist (**Abb. 29**)

BEZEICHNUNG DER TEILE

(Abb. 1 – Abb. 29)

| | |
|-----------------------------------|----------------------------------|
| ① Akku | ⑳ Sperrhebel |
| ② Motor | ㉑ LED-Leuchte |
| ③ Kopfabdeckung | ㉒ Gewindestab |
| ④ Einstellscheibe | ㉓ Riegel |
| ⑤ Anschlagstift | ㉔ Ladeanzeigelampe |
| ⑥ Tiefe-Indikator | ㉕ Fräse |
| ⑦ Flügelschraube | ㉖ 23-mm-Schlüssel |
| ⑧ Arretierstift | ㉗ Lockern |
| ⑨ Anschlagblock | ㉘ Anziehen |
| ⑩ Grundplatte | ㉙ Skala |
| ⑪ Subbasis | ㉚ Muttern |
| ⑫ Spannutter | ㉛ Einstellschraube der Frästiefe |
| ⑬ Gerade Führung/Parallelanschlag | ㉜ Mutter |
| ⑭ Flügelschraube (A) | ㉝ Schablonenführung |
| ⑮ Verschlussfeder | ㉞ Schraube |
| ⑯ EIN/AUS-Arretierungstaste | ㉟ Schablone |
| ⑰ Typenschild | ㊱ Führungsstangen |
| ⑱ Griff | ㊲ Stangenhalter |
| ⑲ Schaltauslöser | ㊳ Vortriebschraube |

| | | | |
|---|--|---|---|
| ㉓ | Flügelschraube (B) | ㉕ | Schneiden an der äußeren Peripherie (im Gegenuhrzeigersinn) |
| ㉔ | Abstand | ㉖ | Führung für das Zurichten |
| ㉕ | Werkstück | ㉗ | Walze |
| ㉖ | Drehrichtung der Fräse | ㉘ | Staubsammler |
| ㉗ | Vorschub der Oberfräse | ㉙ | Knopfmutter |
| ㉘ | Schneiden an der inneren Peripherie (im Uhrzeigersinn) | ㉚ | Gelenk (C) |

SYMBOLE







WARNUNG

Die folgenden Symbole werden für diese Maschine verwendet. Achten Sie darauf, diese vor der Verwendung zu verstehen.

| | |
|--|---|
| | M3612DA: Akku-Oberfräse |
| | Der Anwender muss die Bedienungsanleitung lesen, um das Risiko einer Verletzung zu verringern. |
| | Tragen Sie immer einen Augenschutz. |
| | Tragen Sie immer einen Gehörschutz. |
| | Nur für EU-Länder Werfen Sie Elektrowerkzeuge nicht in den Hausmüll! Gemäß der Europäischen Richtlinie 2012/19/EU über Elektro- und Elektronik- Altgeräte und Umsetzung in nationales Recht müssen verbrauchte Elektrowerkzeuge getrennt gesammelt und einer umweltgerechten Wiederverwertung zugeführt werden. |
| | Gleichstrom |
| | Nennspannung |
| | Leerlaufdrehzahl |
| | Trennen Sie die Batterie ab |
| | Einschalten ON |
| | Ausschalten OFF |
| | Verriegelungen auf "EIN"-Position schalten. |
| | Warnung |
| | Unzulässige Handlung |

Deutsch

Akku

| | |
|--|--|
|  | Leuchtet; Es verbleiben noch mehr als 75% der Akkuladung. |
|  | Leuchtet; Es verbleiben noch 50%–75% der Akkuladung. |
|  | Leuchtet; Es verbleiben noch 25%–50% der Akkuladung. |
|  | Leuchtet; Es verbleiben noch weniger als 25% der Akkuladung. |
|  | Blinkt; Der Akku ist fast leer. Laden Sie den Akku so schnell wie möglich wieder auf. |
|  | Blinkt; Die Ausgabe wurde wegen hoher Temperatur unterbrochen. Entfernen Sie den Akku aus dem Werkzeug und lassen Sie ihn vollständig abkühlen. |
|  | Blinkt; Die Ausgabe wurde wegen einer Störung oder Fehlfunktion unterbrochen. Das Problem kann durch den Akku verursacht worden sein, bitte wenden Sie sich an Ihren Händler. |

STANDARDZUBEHÖR

Zusätzlich zum Hauptgerät (1 Gerät) enthält die Packung die auf der Seite 272 aufgelisteten Zubehörteile.

Das Standardzubehör kann ohne vorherige Bekanntmachung jederzeit geändert werden.

ANWENDUNGEN

○ Holzarbeit bei der Nutherstellung und Kantenbearbeitung.

TECHNISCHE DATEN

1. Elektrowerkzeug

| | |
|---------------------------------------|--|
| Modell | M3612DA |
| Spannung | 36 V |
| Leerlaufgeschwindigkeit | 11000–25000 min ⁻¹ |
| Aufnahmefähigkeit des Bohrfutters | 12 mm, 8 mm, 6 mm oder 1/2", 1/4" |
| Hub des Hauptgeräts | 50 mm |
| Für dieses Werkzeug verfügbarer Akku* | Mehrspannungs-Akku |
| Gewicht** | 3,8 kg (BSL36A18X) 4,1 kg (BSL36B18X) |

* Vorhandene Akkus (BSL3660/3620/3626, BSL18xx Serie usw.) können nicht mit diesem Werkzeug verwendet werden.

** Gemäß EPTA-Verfahren 01/2014

HINWEIS

Aufgrund des ständigen Forschungs- und Entwicklungsprogramms von HiKOKI sind Änderungen der hier gemachten technischen Angaben vorbehalten.

2. Akku

| | | |
|--------------------------------|--|-----------------|
| Modell | BSL36A18X | BSL36B18X |
| Spannung | 36 V / 18 V (Automatische Umschaltung*) | |
| Akkuladestand | 2,5 Ah / 5,0 Ah | 4,0 Ah / 8,0 Ah |
| | (Automatische Umschaltung*) | |
| Verfügbare schnurlose Geräte** | Multi Volt-Serie, 18-V-Gerät | |
| Verfügbare Ladegeräte | Schiebe-Ladegerät für Lithium-Ionen-Akkus | |

* Das Werkzeug selbst schaltet automatisch um.

** Einzelheiten finden Sie in unserem allgemeinen Katalog.

LADEN

Vor Gebrauch des Elektrowerkzeugs den Akku wie folgt laden.

1. Den Netzstecker des Ladegeräts in eine Steckdose einstecken.

Wenn der Stecker des Ladegeräts in eine Steckdose eingesteckt ist, blinkt die Ladeanzeigelampe rot (in 1-Sekunden-Intervallen).

2. Den Akku in das Ladegerät einlegen.

Schieben Sie den Akku wie in der **Abb. 3** (auf Seite 2) gezeigt fest in das Ladegerät ein.

3. Laden

Beim Einlegen eines Akkus in das Ladegerät beginnt die Ladeanzeigelampe blau zu blinken.

Wenn der Akku voll aufgeladen ist, leuchtet die Ladeanzeigelampe grün. (Siehe **Tabelle 1**)

(1) Anzeige der Ladeanzeigelampe

Die Anzeigen der Ladeanzeigelampe entsprechend dem Zustand des Ladegerätes oder Akkus sind in der **Tabelle 1** angegeben.

Tabelle 1

| Anzeigen der Ladeanzeigelampe | | | | |
|--|------------------------------|---|--|---|
| Ladeanzeigelampe (ROT/BLAU/ GRÜN/LILA) | Vor dem Laden | Blinkt (ROT) | Leuchtet 0,5 Sekunden lang. Leuchtet 0,5 Sekunden lang nicht. (Aus für 0,5 Sekunden) | An die Stromquelle angeschlossen |
| | Während des Ladens | Blinkt (BLAU) | Leuchtet 0,5 Sekunden lang. Leuchtet 1 Sekunde lang nicht. (Aus für 1 Sekunde) | Batteriekapazität bei weniger als 50% |
| | | Blinkt (BLAU) | Leuchtet 1 Sekunde lang. Leuchtet 0,5 Sekunden lang nicht. (Aus für 0,5 Sekunden) | Batteriekapazität bei weniger als 80% |
| | | Leuchtet (BLAU) | Leuchtet beständig | Batteriekapazität bei mehr als 80% |
| | Laden abgeschlossen | Leuchtet (GRÜN) | Leuchtet beständig (Kontinuierlicher Summertone: ca. 6 Sekunden) | |
| | Wegen Überhitzung angehalten | Blinkt (ROT) | Leuchtet 0,3 Sekunden lang. Leuchtet 0,3 Sekunden lang nicht. (Aus für 0,3 Sekunden) | Akku überhitzt. Laden nicht möglich (Ladevorgang wird nach dem Abkühlen des Akkus gestartet). |
| Laden nicht möglich | Flackert (LILA) | Leuchtet 0,1 Sekunden lang. Erlischt 0,1 Sekunden lang. (Aus für 0,1 Sekunden) ■ ■ ■ ■ ■ ■ ■ ■ ■ ■ ■ ■ ■ ■ ■ ■ (Intermittierender Summertone: ca. 2 Sekunden) | Betriebsstörung im Akku oder im Ladegerät | |

(2) Bezüglich der Temperaturen und der Ladezeit der wiederaufladbaren Batterie Die Temperaturen und die Ladezeit sind in **Tabelle 2** angegeben.

Tabelle 2

| Ladegerät | | UC18YSL3 | | | | | |
|-----------|--|---|--|--|--|--|---------------------|
| Akku | Akkutyp | Li-ion | | | | | |
| | Temperaturen, bei denen der Akku geladen werden kann | 0°C–50°C | | | | | |
| | Ladespannung | V | 14,4 | | 18 | | |
| | Ladezeit, ungefähr (bei 20°C) | min | BSL14xx-Serie | | BSL18xx-Serie | | Mehrspannungs-Serie |
| | | | (4 Zellen) | (8 Zellen) | (5 Zellen) | (10 Zellen) | (10 Zellen) |
| | | BSL1415S : 15 BSL1415 : 15 BSL1415X : 15 BSL1420 : 20 BSL1425 : 25 BSL1430C : 30 | BSL1430 : 20 BSL1440 : 26 BSL1450 : 32 BSL1460 : 38 | BSL1815S : 15 BSL1815 : 15 BSL1815X : 15 BSL1820 : 20 BSL1825 : 25 BSL1830C : 30 BSL1850C : 32 | BSL1830 : 20 BSL1840 : 26 BSL1850 : 32 BSL1860 : 38 | BSL36A18 : 32 BSL36A18X : 32 BSL36B18 : 52 BSL36B18X : 52 | |
| USB | Ladespannung | V | 5 | | | | |
| | Ladestrom | A | 2 | | | | |

HINWEIS

Die Aufladzeit kann je nach Umgebungstemperatur und Spannung der Stromquelle unterschiedlich sein.

4. Den Netzstecker des Ladegeräts aus der Steckdose ziehen.

5. Das Ladegerät festhalten und den Akku herausziehen.

HINWEIS

Den Akku nach Benutzung des Ladegeräts unbedingt aus diesem entfernen und aufbewahren.

Zum elektrischen Entladen im Falle von neuen Akkus, usw.

Da die internen chemischen Substanzen von neuen und länger nicht verwendeten Akkus nicht aktiviert sind, ist die elektrische Entladezeit möglicherweise bei der ersten und zweiten Verwendung kurz. Dies ist eine vorübergehende Erscheinung und die normale Entladezeit wird wiederhergestellt, wenn der Akku 2–3 Mal aufgeladen wurde.

Verlängerung der Lebensdauer der Akkus.

- (1) Laden Sie die Akkus auf, bevor sie komplett entladen sind.
Wenn Sie merken, dass die Leistung des Werkzeugs schwächer wird, stoppen Sie die Verwendung des Werkzeugs und laden Sie den Akku auf. Wenn Sie das Werkzeug weiter verwenden und die elektrische Spannung erschöpfen, kann der Akku beschädigt werden und seine Lebensspanne wird kürzer.
- (2) Vermeiden Sie das Aufladen bei hohen Temperaturen. Ein wiederaufladbarer Akku ist unmittelbar nach Gebrauch heiß. Wird eine solcher Akku unmittelbar nach dem Gebrauch aufgeladen, zersetzen sich die internen chemischen Substanzen und die Lebensspanne des Akkus verkürzt sich. Lassen Sie den Akku liegen und laden Sie ihn erst auf, nachdem er eine Weile abgekühlt ist.

VORSICHT

- Wenn der Akku geladen wird, während er heiß ist, weil er längere Zeit direkter Sonneneinstrahlung ausgesetzt gewesen ist, oder der Akku eben erst in Gebrauch gewesen ist, leuchtet die Ladeanzeigelampe des Ladegeräts 0,3 Sekunden lang auf, erlischt für 0,3 Sekunden (aus für 0,3 Sekunden). In einem solchen Fall den Akku zuerst abkühlen lassen und erst dann mit dem Ladevorgang beginnen.
- Wenn die Ladeanzeigelampe rot flackert (in 0,2-Sekunden-Intervallen), kontrollieren Sie den Akkuanchluss des Ladegerätes auf Fremdkörper und entfernen Sie diese gegebenenfalls. Wenn keine Fremdkörper vorhanden sind, liegt wahrscheinlich eine Fehlfunktion des Akkus oder des Ladegeräts vor. Die Teile von einem autorisierten Kundendienst prüfen lassen.
- Da der eingebaute Mikrocomputer etwa 3 Sekunden benötigt, um zu bestätigen, dass der Akku, der mit dem UC18YSL3 geladen wurde, herausgenommen wurde, mindestens 3 Sekunden warten, bevor Sie ihn wieder einlegen, um den Ladevorgang fortzusetzen. Wird der Akku innerhalb von 3 Sekunden wieder eingelegt, kann es sein, dass er nicht ordnungsgemäß aufgeladen wird.

VOR DER VERWENDUNG

WARNUNG

Ziehen Sie vor der Durchführung jeglicher Einstellung, Inspektion oder Wartung die Batterie heraus.
Nach dem Ende der Arbeit den Akku entfernen.

1. Netzschalter

Stellen Sie sicher, dass der Schalter auf der Aus-Position (OFF) steht. Wird die Batterie in das Elektrogerät eingesetzt, während sich der Schalter in der Ein-Stellung (ON) befindet, läuft das Elektrogerät sofort an, was einen ernsthaften Unfall verursachen könnte.

2. **Herausnehmen und Einlegen des Akkus (Abb. 2)**
3. **Ladestandskontrollleuchte (Abb. 4)**

FRÄSEN INSTALLIEREN UND ENTFERNEN

WARNUNG

Schalten Sie stets die Stromversorgung aus und nehmen Sie den Akku heraus, um ernsthafte Schwierigkeiten zu vermeiden.

1. Einsetzen der Bits

- (1) Lösen Sie den Sperrhebel, heben Sie das Werkzeug in die maximale Hubposition an und bringen Sie den Verriegelungshebel in die Anzugsposition zurück.
- (2) Reinigen Sie das Fräse, schieben Sie den Schaft fräse zum Anschlag in das Spannfutter und ziehen Sie es wieder um etwa 2 mm heraus.

- (3) Setzen Sie das Bit ein und drücken Sie auf den Arretierstift, während Sie den Schaft festhalten, verwenden Sie den 23-mm-Schlüssel, um das Spannfutter im Uhrzeigersinn (von der Unterseite der Oberfräse aus gesehen) sicher festzuziehen. **(Abb. 5)**

VORSICHT

- Achten Sie darauf, dass das Spannfutter nach dem Einsetzen des Fräsen fest angezogen wird. Tun Sie dies nicht, wird das Spannfutter beschädigt.
 - Achten Sie darauf, dass der Arretierstift nach dem Anziehen des Spannfutters nicht in den Schaft eingesetzt ist. Andernfalls können das Spannfutter, der Arretierstift und der Schaft beschädigt werden.
- (4) Wenn Sie das Bit mit 8 mm oder 1/4" Durchmesser verwenden möchten, ersetzen Sie das vorhandene Spannfutter durch das Spannfutter für Bits mit 8 mm oder 1/4" Durchmesser, das als Standardzubehör mitgeliefert wurde.
 - (5) Benutzen Sie unbedingt eine Spannfutterhülse, wenn Sie ein 6 mm Bit bei einer Spannfutterweite von 12 mm verwenden. Schieben Sie zuerst die Spannfutterhülse tief in das Spannfutter ein und stecken Sie dann das Bit in die Spannfutterhülse. Ziehen Sie das Spannfutter nun fest an wie in Schritt (1) und (2).

2. Herausnehmen der Bits

- (1) Lösen Sie den Sperrhebel, heben Sie das Werkzeug in die maximale Hubposition an und bringen Sie den Verriegelungshebel in die Anzugsposition zurück.
- (2) Drücken Sie auf den Arretierstift, lösen Sie mit dem 23-mm-Schlüssel das Spannfutter und ziehen Sie das Bit heraus. **(Abb. 6)**

VORSICHT

Achten Sie darauf, dass der Arretierstift nach dem Anziehen des Spannfutters nicht in den Schaft eingesetzt ist. Andernfalls können das Spannfutter, der Arretierstift und der Schaft beschädigt werden.

VERWENDUNG DER OBERFRÄSE

1. Einstellen der Schnitttiefe (Abb. 7)

- (1) Benutzen Sie den Anschlagstift zum Einstellen der Schnitttiefe.
 - ① Setzen Sie das Werkzeug auf eine flache Holzoberfläche.
 - ② Drehen Sie den Anschlagblock so, dass der Bereich fern der Tiefeneinstellschraube den Unterteil des Anschlagstiftes berührt. Lösen Sie den Schaftarretierungsknopf, damit der Anschlagstift den Anschlagblock berühren kann.
 - ③ Lösen Sie den Sicherungshebel und drücken Sie auf das Werkzeug herunter, bis das Bit die flache Oberfläche gerade eben berührt. Ziehen Sie den Sicherungshebel an dieser Stelle an. **(Abb. 8)**
 - ④ Schaftarretierungsknopf anziehen. Richten Sie den Tiefe-Indikator mit der „0“-Markierung an der Skala aus.
 - ⑤ Lösen Sie den Schaftarretierungsknopf und heben Sie das Werkzeug an, bis der Indikator auf die gewünschte Schnitttiefe an der Skala zeigt. Schaftarretierungsknopf anziehen.
 - ⑥ Lösen Sie den Sicherungshebel und drücken Sie das Werkzeug nach unten, bis der Anschlagblock die gewünschte Schnitttiefe erreicht hat.
- (2) Wie in **Abb. 9 (a)** gezeigt wird es durch Lösen der beiden Muttern an der Gewindesäule und durch Abwärtsbewegen möglich, zur Grundposition der Fräse zu gelangen, wenn der Sperrhebel gelöst wird. Das ist nützlich wenn die Maschine bewegt wird, um die Fräse zur momentanen Position zu bringen.
Wie in **Abb. 9 (b)** gezeigt, die oberen und unteren Muttern zum Sichern der Frästiefe festziehen.
- (3) Wenn die Skala nicht zur Einstellung der Frästiefe verwendet wird, Anschlagstift so eindrücken, daß er nicht im Weg ist.

2. Anschlagblock (Abb. 10)

Die beiden Schnitttiefe-Einstellschrauben am Anschlagblock können auf drei unterschiedliche Schnitttiefen gleichzeitig eingestellt werden. Ziehen Sie die Muttern mit einem Schraubenschlüssel an, damit sie sich zu diesem Zeitpunkt nicht lösen können.

3. Führung der Fräse

WARNUNG

Schalten Sie stets die Stromversorgung aus und nehmen Sie den Akku heraus, um ernsthafte Schwierigkeiten zu vermeiden.

(1) Schablonenführung (Standard Zubehör)

Die Schablonenführung wird verwendet, wenn für die Herstellung einer großen Zahl gleichgeformter Teile eine Schablone verwendet wird.

Gemäß **Abb. 11** wird die Schablonenführung an der Grundplatte der Oberfräse mit zwei Schrauben befestigt. Hierbei ist darauf zu achten, daß die vorspringende Seite der Schablonenführung zur Unterseite der Grundplatte der Oberfräse gerichtet ist.

Eine Schablone ist eine Profiform aus Sperrholz oder dünnem Holz.

Bei der Herstellung einer Schablone ist besonders auf die nachstehenden Hinweise und **Abb. 12** zu achten.

Wenn die Oberfräse an der Innenseite der Schablone entlanggeführt wird, sind die Abmessungen des bearbeitenden Stückes geringer als die Abmessungen der Schablone, und zwar um das mit "A" gekennzeichnete Stück, das dem Unterschied zwischen dem Radius der Schablonenführung und dem Radius der Fräse entspricht. Wenn die Oberfräse an der Außenseite der Schablone entlanggeführt wird, ist das Umgekehrte der Fall.

Die Schablone ist am Werkstück zu befestigen. Die Oberfräse ist so vorzuschieben, daß sich die Schablonenführung an der Schablone entlang bewegt, wie in **Abb. 13** gezeigt.

(2) Parallelanschlag (Standard Zubehör) (Abb. 14)

Den Parallelanschlag verwenden Sie zum Abkanten sowie zum Schneiden von Vertiefungen in die Seiten des Materials.

① Setzen Sie die Führungsstange in die Aussparung im Stangenhalter ein, ziehen Sie dann die beiden Flügelschrauben (A) am oberen Teil des Stangenhalters leicht an.

② Setzen Sie die Führungsstange in die Aussparung an der Basis ein, ziehen Sie dann die Flügelschraube (A) fest an.

③ Nehmen Sie kleinere Anpassungen hinsichtlich der Maße zwischen Bit und Führungsoberfläche mit Hilfe der Vortriebschraube vor, ziehen Sie dann die beiden Flügelschrauben (A) am oberen Teil des Stangenhalters sowie die Flügelschraube (B) fest an, die den Parallelanschlag hält.

④ Bringen Sie das Unterteil der Basis wie in **Abb. 15** gezeigt in festen Kontakt mit dem zu bearbeitenden Material. Schieben Sie die Fräse vorwärts, halten Sie die Führung dabei an der Oberfläche des Werkstücks.

4. Bedienung des Schalters

Dieses Produkt verfügt über eine EIN/AUS-Arretierungstaste, um das versehentliche Auslösen des Schaltauslösers zu vermeiden. Um das Werkzeug einzuschalten, drücken Sie auf die EIN/AUS-Arretierungstaste und drücken Sie auf den Schaltauslöser. (**Abb. 16**)

Wenn der Schaltauslöser vollständig gedrückt ist, wird durch weiteres Drücken der EIN/AUS-Arretierungstaste der Schaltauslöser verriegelt, dadurch können Sie den Schaltauslöser bei fortgesetztem Betrieb loslassen. (**Abb. 17 (a)**)

Der Schaltauslöser wird nicht verriegelt, wenn die EIN/AUS-Arretierungstaste losgelassen wird, bevor der Schaltauslöser vollständig gedrückt wurde, dadurch können Sie das Werkzeug bedienen, indem Sie auf den Schaltauslöser drücken.

Um den Schaltauslöser zu entriegeln, drücken Sie erneut auf den Schaltauslöser, um die EIN/AUS-Arretierungstaste freizugeben und den Betrieb zu beenden. (**Abb. 17 (b)**)

Vergewissern Sie sich vor der Verwendung des Werkzeugs, dass die EIN/AUS-Arretierungstaste und der Schaltauslöser ordnungsgemäß funktionieren.

5. Benutzung des LED-Lichts (Abb. 18)

Das LED-Licht beleuchtet den Bereich an der Spitze des Werkzeugs, wenn der Schalter eingeschaltet ist.

Das LED-Licht schaltet sich 10 Sekunden nach dem Loslassen des Schalters automatisch aus.

6. Einstellen der Drehzahl

Das Modell M3612DA verfügt über ein elektronisches Steuerungssystem, das Drehzahländerungen ermöglicht.

Wie in **Abb. 19** gezeigt, dient die Einstellscheibenposition "1" für Minimaldrehzahl und die Position "6" für Maximaldrehzahl.

7. Fräsen

VORSICHT

- Tragen Sie bei der Arbeit mit diesem Werkzeug einen Augenschutz.
- Halten Sie Hände, Gesicht und andere Körperteile vom Fräswerkzeug und sämtlichen anderen beweglichen Teilen fern, wenn Sie mit dem Werkzeug arbeiten.

HINWEIS

○ Drücken Sie nicht auf den Arretierstift, während der Motor läuft. Schalten Sie außerdem das Werkzeug nicht ein, während Sie den Arretierstift drücken.

Andernfalls können der Arretierstift und/oder der Schaft beschädigt werden und es kann eine Verletzung verursacht werden.

○ Bitte begrenzen Sie die Schnitttiefe eines einzelnen Schnitts auf unter 20 mm.

○ Wenn Sie eine tiefe Nut schneiden, wiederholen Sie den Schnitt 2- oder 3-mal.

Tiefe Schnitte können dazu führen, dass das Werkzeug schwer zu kontrollieren ist und der Motor überlastet wird, was zu einer Fehlfunktion führen kann.

○ Wenn Sie das Werkzeug schnell vorwärtsbewegen, kann dies zu einer schlechten Schnittqualität oder einer Beschädigung des Bits oder Motors führen. Wenn Sie das Werkzeug zu langsam vorwärtsbewegen, kann der Schnitt verbrennen und verunstaltet werden.

Die richtige Vorschubrate ist von der Größe des Bits, der Art des Werkstücks und der Schnitttiefe abhängig. Bevor Sie mit dem Schneiden des eigentlichen Werkstücks beginnen, ist es ratsam, einen Probeschnitt auf einem Stück Abfallholz durchzuführen. Dieser zeigt genau, wie der Schnitt aussieht, und ermöglicht Ihnen, die Abmessungen zu überprüfen.

○ Durch Unregelmäßigkeiten und Überlastungen wird der Überlastungsschutz ausgelöst und der Betrieb beendet. Entfernen Sie sofort die Last und schalten Sie die Stromversorgung aus und dann wieder ein. Die Drehzahl sollte wieder in den Normalzustand zurückkehren.

(1) Wie in **Abb. 20**, gezeigt, die Fräse aus dem Werkstück nehmen und den Umschalthebel in "EIN"-Stellung stellen. Nicht den Fräsvorgang beginnen, bevor die Fräse volle Drehzahl erreicht hat.

(2) Die Fräse dreht sich im Uhrzeigersinn in Pfeilrichtung an der Basis. Um maximale Fräswirkung zu erzielen, die Maschine entsprechend den Zuführanweisungen einstellen wie in **Abb. 21** gezeigt.

VORSICHT

Bei Betrieb und Wartung von Elektrowerkzeugen müssen die Sicherheitsvorschriften und Normen beachtet werden.

AUSWAHL VON ZUBEHÖREN

Die Zubehöre dieser Maschine sind auf Seite 273 aufgelistet. Für weiterführende Informationen zu jedem Bit-Typ wenden Sie sich bitte an das autorisierte HiKOKI-Kundendienstzentrum.

Wichtiger Hinweis zu den Akkus für Akku-Geräte von HiKOKI

Verwenden Sie immer unsere angegebenen Originalakkus. Wir können die Sicherheit und die Leistung unseres Akku-Gerätes nicht gewährleisten, wenn andere als die von uns angegebenen Akkus verwendet werden, oder wenn der Akku zerlegt und verändert wird (etwa durch Zerlegen und Ersetzen von Zellen oder anderen innen gelegenen Teilen).

GARANTIE

Auf HiKOKI-Elektrowerkzeuge gewähren wir eine Garantie unter Zugrundelegung der jeweils geltenden gesetzlichen und landesspezifischen Bedingungen. Dieses Garantie erstreckt sich nicht auf Schäden, die auf Missbrauch, bestimmungswidrigen Einsatz oder normalen Verschleiß zurückzuführen sind. Im Schadensfall senden Sie das nicht zerlegte Elektrowerkzeug zusammen mit dem GARANTIESCHEIN, den Sie am Ende dieser Bedienungsanleitung finden, an ein von HiKOKI autorisiertes Servicezentrum.

Information über Betriebslärm und Vibration

Die gemessenen Werte wurden entsprechend EN62841 bestimmt und in Übereinstimmung mit ISO 4871 ausgewiesen.

Gemessener A-gewichteter Schallpegel: 97 dB (A)
Gemessener A-gewichteter Schalldruck: 89 dB (A)
Messunsicherheit K: 3 dB (A).

Gehörschutz tragen.

Gesamtvibrationswerte (3-Achsen-Vektorsumme), bestimmt gemäß EN62841.

Schneiden von MDF:
Vibrationsemissionswert $a_h < 2,5 \text{ m/s}^2$
Messunsicherheit K = 1,5 m/s²

Der ausgewiesene Gesamtschwingungswert und der angegebene Geräuschemissionswert wurden gemäß eines standardisierten Testverfahrens gemessen und können beim Vergleich eines Werkzeugs mit einem anderen verwendet werden.

Sie können auch für eine Vorabschätzung der Exposition genutzt werden.

WARNUNG

- Die Schwingungs- und Geräuschemissionen während des tatsächlichen Gebrauchs des Elektrowerkzeugs können vom angegebenen Gesamtwert abweichen, je nachdem, wie das Werkzeug verwendet wird, insbesondere abhängig von der Art des bearbeiteten Werkstücks; und
- Legen Sie Sicherheitsmaßnahmen zum Schutz des Bedieners fest, die auf einer Expositionseinschätzung unter den tatsächlichen Benutzungsbedingungen beruhen (unter Berücksichtigung aller Bereiche des Betriebszyklus, darunter neben der Triggerzeit auch die Zeiten, in denen das Werkzeug ausgeschaltet ist oder im Leerlaufbetrieb läuft).

HINWEIS

Aufgrund des ständigen Forschungs- und Entwicklungsprogramms von HiKOKI sind Änderungen der hier gemachten technischen Angaben vorbehalten.

FEHLERSUCHE UND -BESEITIGUNG

WARNUNG

- Zur Vermeidung von Verletzungen aufgrund unbeabsichtigten Startens schalten Sie den Schalter aus oder nehmen Sie den Akku aus dem Hauptgerät, bevor Sie Einstellungen vornehmen.
- Alle elektrischen oder mechanischen Reparaturen dürfen nur von qualifizierten Servicetechnikern vorgenommen werden. Wenden Sie sich an ein autorisiertes HiKOKI-Kundendienstzentrum.

1. Elektrowerkzeug

| Symptom | Mögliche Ursache | Abhilfe |
|---|--|---|
| Das Werkzeug läuft nicht | Keine verbleibende Akkuleistung | Laden Sie den Akku auf. |
| | Der Akku ist nicht ganz eingesetzt. | Schieben Sie den Akku hinein, bis Sie ein Klicken hören. |
| Das Werkzeug hat plötzlich angehalten | Das Werkzeug war überlastet | Beseitigen Sie das Problem, das die Überlastung verursacht. |
| | Akku oder Werkzeug überhitzt | Verringern Sie während des Schneidens den ausgeübten Druck. Lassen Sie das Werkzeug und den Akku gründlich abkühlen. |
| Schneidet nicht gut | Das Bit ist verschlissen oder es fehlen Zähne. | Ersetzen Sie es durch ein neues Bit. |
| | Das Spannfutter ist locker. | Ziehen Sie das Spannfutter fest an. |
| Der Schalter kann nicht gedrückt werden | Die EIN/AUS-Arretierungstaste ist gedrückt | Lösen Sie die EIN/AUS-Arretierungstaste. |
| Der Akku kann nicht eingesetzt werden | Versuch, einen anderen Akku als den für das Werkzeug vorgeschriebenen einzusetzen. | Setzen Sie einen Mehrspannungs-Akku ein. |

2. Ladegerät

| Symptom | Mögliche Ursache | Abhilfe |
|--|--|---|
| Die Ladeanzeigelampe flackert schnell lila und der Ladevorgang beginnt nicht. | Der Akku wurde nicht vollständig eingelegt. | Setzen Sie den Akku fest ein. |
| | Es befinden sich Fremdkörper an den Batteriepolen oder dort, wo der Akku eingesetzt wurde. | Entfernen Sie die Fremdkörper. |
| Die Ladeanzeigelampe blinkt rot und der Ladevorgang beginnt nicht. | Der Akku wurde nicht vollständig eingelegt. | Setzen Sie den Akku fest ein. |
| | Der Akku ist überhitzt. | Wenn Sie nicht eingreifen, beginnt die Batterie automatisch mit dem Ladevorgang, sobald ihre Temperatur sinkt. Dies kann jedoch die Lebensdauer des Akkus verkürzen. Es wird empfohlen, die Batterie in einem gut belüfteten Raum ohne direkte Sonneneinstrahlung abzukühlen, bevor sie geladen wird. |
| Die Nutzungszeit des Akkus ist kurz, obwohl der Akku vollständig aufgeladen ist. | Die Lebensdauer des Akkus ist erschöpft. | Ersetzen Sie den Akku durch einen neuen. |
| Es dauert lange, den Akku zu laden. | Die Temperatur des Akkus, des Ladegeräts oder der Umgebung ist extrem niedrig. | Laden Sie den Akku in Innenräumen oder in einer anderen wärmeren Umgebung. |
| | Die Lüftungsöffnungen des Akkus sind blockiert, wodurch interne Komponenten überhitzen. | Vermeiden Sie ein Blockieren der Lüftungsöffnungen. |
| | Das Kühlgebläse läuft nicht. | Wenden Sie sich an ein HiKOKI-Kundendienstzentrum zwecks Reparatur. |

| Symptom | Mögliche Ursache | Abhilfe |
|---|--|--|
| Die USB-Stromanzeigelampe ist ausgeschaltet und das USB-Gerät lädt nicht mehr. | Der Akkuladestand ist gesunken. | Ersetzen Sie den Akku durch einen mit verbleibender Kapazität. |
| | | Stecken Sie den Netzstecker des Ladegeräts in eine Steckdose. |
| Die USB-Stromanzeigelampe schaltet sich nicht aus, auch wenn das USB-Gerät vollständig aufgeladen ist. | Die USB-Stromanzeigelampe leuchtet grün, um anzuzeigen, dass der USB-Ladevorgang möglich ist. | Dies ist keine Fehlfunktion. |
| Es ist unklar, welchen Ladestatus ein USB-Gerät hat oder ob der Ladevorgang abgeschlossen ist. | Die USB-Stromanzeigelampe schaltet sich auch dann nicht aus, wenn der Ladevorgang beendet ist. | Untersuchen Sie das USB-Gerät, das geladen wird, um seinen Ladestatus zu bestätigen. |
| Das Aufladen eines USB-Geräts wird unterbrochen. | Das Ladegerät wurde in eine Steckdose eingesteckt, während das USB-Gerät mit dem Akku als Stromquelle geladen wurde. | Dies ist keine Fehlfunktion. Das Ladegerät hält den USB-Ladevorgang ca. 5 Sekunden lang an, wenn es zwischen den Stromquellen unterscheidet. |
| | Ein Akku wurde in das Ladegerät eingelegt, während das USB-Gerät mit einer Steckdose als Stromquelle geladen wurde. | |
| Das Aufladen des USB-Geräts wird unterbrochen, wenn der Akku und das USB-Gerät gleichzeitig geladen werden. | Die Batterie ist vollständig aufgeladen. | Dies ist keine Fehlfunktion. Das Ladegerät hält den USB-Ladevorgang ca. 5 Sekunden lang an, während es überprüft, ob der Akku-Ladevorgang erfolgreich abgeschlossen wurde. |
| Das Aufladen des USB-Geräts beginnt nicht, wenn der Akku und das USB-Gerät gleichzeitig geladen werden. | Die verbleibende Akkukapazität ist extrem niedrig. | Dies ist keine Fehlfunktion. Wenn die Akkukapazität eine bestimmte Stufe erreicht, beginnt der USB-Ladevorgang automatisch. |

AVERTISSEMENTS DE SÉCURITÉ GÉNÉRAUX POUR L'OUTIL

⚠ AVERTISSEMENT

Lire tous les avertissements de sécurité, instructions, illustrations et spécifications donnés avec cet outil électrique.

Le non-respect de toutes les instructions indiquées ci-dessous peut entraîner une électrocution, un incendie et/ou de graves blessures.

Conservé tous les avertissements et toutes les instructions pour pouvoir s'y reporter ultérieurement.

Le terme « outil » dans les avertissements fait référence à l'outil électrique alimenté par le secteur (avec cordon d'alimentation) ou à l'outil fonctionnant sur batterie (sans cordon d'alimentation).

1) Sécurité de la zone de travail

- a) **Conservé la zone de travail propre et bien éclairée.**

Les zones en désordre ou sombres sont propices aux accidents.

- b) **Ne pas faire fonctionner les outils électriques en atmosphère explosive, par exemple en présence de liquides inflammables, de gaz ou de poussières.**

Les outils électriques produisent des étincelles qui peuvent enflammer les poussières ou les fumées.

- c) **Maintenir les enfants et les badauds à l'écart pendant l'utilisation de l'outil.**

Les distractions peuvent faire perdre le contrôle de l'outil à l'utilisateur.

2) Sécurité électrique

- a) **Il faut que les fiches de l'outil électrique soient adaptées au socle. Ne jamais modifier la fiche de quelque façon que ce soit. Ne pas utiliser d'adaptateurs avec des outils à branchement de terre.**

Des fiches non modifiées et des socles adaptés réduiront le risque de décharge électrique.

- b) **Éviter tout contact du corps avec des surfaces reliées à la terre telles que les tuyaux, les radiateurs, les cuisinières et les réfrigérateurs.**

Il existe un risque accru de décharge électrique si le corps de l'utilisateur est relié à la terre.

- c) **Ne pas exposer les outils à la pluie ou à des conditions humides.**

La pénétration d'eau à l'intérieur d'un outil augmentera le risque de décharge électrique.

- d) **Ne pas maltraiter le cordon. Ne jamais utiliser le cordon pour porter, tirer ou débrancher l'outil. Maintenir le cordon à l'écart de la chaleur, du lubrifiant, des arêtes ou des parties en mouvement.**

Des cordons endommagés ou emmêlés augmentent le risque de décharge électrique.

- e) **Lorsqu'on utilise un outil à l'extérieur, il faut utiliser un prolongateur adapté à l'utilisation extérieure.**

L'utilisation d'un cordon adapté à l'utilisation extérieure réduit le risque de décharge électrique.

- f) **Si l'usage d'un outil dans un emplacement humide est inévitable, utiliser une alimentation protégée par un dispositif différentiel à courant résiduel (DDR).**

L'usage d'un DDR réduit le risque de décharge électrique.

3) Sécurité des personnes

- a) **Rester vigilant, regarder ce que l'on est en train de faire et faire preuve de bon sens dans son utilisation de l'outil.**

Ne pas utiliser un outil lorsqu'on est fatigué ou sous l'emprise de drogues, d'alcool ou de médicaments.

Un moment d'inattention en cours d'utilisation d'un outil peut entraîner des blessures graves.

- b) **Utiliser un équipement de sécurité. Toujours porter des verres de protection.**

L'utilisation d'un équipement de protection comme un masque antipoussière, des chaussures de sécurité antidérapantes, un casque de sécurité ou des protections auditives dans des conditions appropriées réduira les risques de blessures corporelles.

- c) **Éviter tout démarrage intempestif. S'assurer que l'interrupteur est en position d'arrêt avant de brancher l'outil au secteur et/ou à la batterie, de le ramasser ou de le porter.**

Porter un outil en ayant le doigt sur l'interrupteur ou brancher un outil dont l'interrupteur est en position de marche est source d'accidents.

- d) **Retirer toute clé de réglage avant de mettre l'outil en marche.**

Une clé laissée fixée sur une partie tournante de l'outil peut donner lieu à des blessures.

- e) **Ne pas se pencher trop loin. Garder une position et un équilibre adaptés à tout moment.**

Cela permet un meilleur contrôle de l'outil dans des situations inattendues.

- f) **S'habiller de manière adaptée. Ne pas porter de vêtements amples ou de bijoux. Gardez vos cheveux et vos vêtements loin des pièces mobiles.**

Les pièces en mouvement peuvent happer les vêtements amples, les bijoux ou les cheveux longs.

- g) **Si des dispositifs sont fournis pour le raccordement d'équipements pour l'extraction et la récupération des poussières, s'assurer qu'ils sont connectés et correctement utilisés.**

Utiliser des collecteurs de poussière peut réduire les risques dus aux poussières.

- h) **La familiarité acquise par une utilisation fréquente des outils ne doit pas vous rendre complaisant et vous faire ignorer les principes de sécurité des outils.**

Un geste imprudent peut causer de graves blessures en une fraction de seconde.

4) Utilisation et entretien de l'outil

- a) **Ne pas forcer l'outil. Utiliser l'outil adapté à l'application souhaitée.**

Si l'on utilise l'outil électrique adéquat en respectant le régime pour lequel il a été conçu, il réalisera un travail de meilleure qualité et plus sûr.

- b) **Ne pas utiliser l'outil si l'interrupteur ne permet pas de passer de l'état de marche à arrêt et vice versa.**

Un outil électrique ne pouvant être contrôlé par l'interrupteur représente un danger et doit être réparé.

- c) **Débrancher la fiche de la source d'alimentation et/ou retirer la batterie de l'outil, si elle est détachable, avant tout réglage, changement d'accessoires ou avant de ranger l'outil.**

Ces mesures de sécurité préventives réduiront les risques de démarrage accidentel de l'outil électrique.

- d) **Après utilisation, ranger l'outil électrique hors de portée des enfants et ne laisser aucune personne l'utiliser si elle n'est pas familiarisée avec les outils électriques ou ces instructions.**

Les outils électriques représentent un danger entre des mains inexpertes.

- e) **Entretien des outils électriques et les accessoires.** Assurez-vous que les pièces en mouvement ne sont pas désalignées ou coincées, qu'aucune pièce n'est cassée ou que l'outil électrique n'a subi aucun dommage pouvant affecter son bon fonctionnement. Si l'outil électrique est endommagé, le faire réparer avant de le réutiliser.
De nombreux accidents sont dus à des outils mal entretenus.
- f) **Garder affûtés et propres les outils permettant de couper.**
Un outil bien entretenu aux bords bien affûtés risquera moins de se coincer et sera plus facile à maîtriser.
- g) **Utiliser l'outil, les accessoires et les lames, etc., conformément à ces instructions, en tenant compte des conditions de travail et du travail à réaliser.**
L'utilisation d'un outil électrique à des fins autres que celles prévues est potentiellement dangereuse.
- h) **Garder les poignées et les surfaces de préhension propres, sèches et exemptes d'huile et de graisse.**
Les poignées et surfaces de préhension glissantes ne permettent pas de manipuler et de contrôler l'outil de manière sûre dans des situations inattendues.

6) Maintenance et entretien

- a) **Aire d'entretien l'outil par un réparateur qualifié utilisant uniquement des pièces de rechange identiques.**
Cela assurera le maintien de la sécurité de l'outil.
- b) **Ne jamais réaliser la maintenance sur des packs batterie endommagés.**
La maintenance des blocs batterie ne doit être réalisée que par le fabricant ou des personnes autorisées.

PRÉCAUTIONS

Maintenir les enfants et les personnes infirmes éloignés.
Lorsque les outils ne sont pas utilisés, ils doivent être rangés hors de portée des enfants et des personnes infirmes.

AVERTISSEMENTS DE SÉCURITÉ RELATIFS À LA DÉFONCEUSE À BATTERIE

- Tenir l'outil électrique par les surfaces isolées permettant de l'agripper pour effectuer une opération où l'accessoire de coupe peut entrer en contact avec des fils électriques masqués.**
Le contact de l'accessoire de coupe avec un fil sous tension peut transmettre du courant dans les pièces métalliques exposées de l'outil et communiquer une décharge électrique à l'opérateur.
- Utilisez des pinces, ou un autre outil adapté, pour fixer et soutenir la pièce à usiner sur une plateforme stable.**
Le fait de maintenir la pièce à la main ou contre votre corps peut la rendre instable et ainsi entraîner une perte de contrôle.
- L'utilisation à une main est instable et dangereux. Veiller à tenir fermement les deux poignées pendant le fonctionnement.
- Aussitôt après le fonctionnement, le couteau est très chaud. Ne touchez le couteau à main nue sous aucun prétexte.
- Utilisez des fraises de diamètre adapté à la vitesse de l'outil.

AVERTISSEMENTS DE SÉCURITÉ SUPPLÉMENTAIRES

- Chargez toujours la batterie à une température de 0°C à 40°C. Une température inférieure à 0°C entraînera une surcharge dangereuse. La batterie ne peut pas être chargée à une température supérieure à 40°C. La température la plus appropriée pour la charge est de 20°C à 25°C.
- N'utilisez pas le chargeur de manière continue.
Quand une charge a été effectuée, laissez le chargeur au repos pendant environ 15 minutes avant de procéder à une nouvelle charge de la batterie.
- Ne pas laisser de corps étrangers pénétrer par le trou de raccord de la batterie rechargeable.
- Ne jamais désassembler la batterie rechargeable et le chargeur.
- Ne jamais court-circuiter la batterie rechargeable. Le court-circuitage de la batterie provoquera un courant électrique puissant et une surchauffe. Cela présente un risque de brûlure ou de dégâts à la batterie.
- Ne pas jeter la batterie au feu. Elle pourrait exploser.
- Apporter la batterie au magasin où elle a été achetée dès que la durée de vie de post-charge de la batterie devient trop courte pour une utilisation pratique. Ne pas jeter de batterie usagée.

Français

8. Ne pas insérer d'objets dans les fentes d'aération du chargeur. L'insertion d'objets métalliques ou de produits inflammables dans les fentes d'aération du chargeur présente un risque d'électrocution ou de dégât du chargeur.
9. Lorsque l'appareil fonctionne longtemps sans interruption, il risque de surchauffer, entraînant des dommages du moteur et de l'interrupteur. Par conséquent, chaque fois que le boîtier devient chaud, laissez l'outil au repos pendant un moment.
10. Si la machine est utilisée en continu à basse vitesse, une charge supplémentaire est appliquée au moteur, ce qui peut entraîner le grippage du moteur. Toujours utiliser l'outil électrique de sorte que la lame ne reste pas coincée par le matériau pendant le fonctionnement. Toujours régler la vitesse de la lame pour permettre une coupe fluide.
11. Préparer et vérifier l'environnement de travail. S'assurer que la zone de travail remplit toutes les conditions énumérées dans les précautions.
12. S'assurer que la batterie est fermement maintenue en place. En effet, si cette batterie n'est pas bien placée dans le chargeur, elle peut tomber et provoquer un accident.
13. Manipulez les fraises avec précaution.
14. Vérifiez soigneusement que la fraise ne présente pas de fissures et qu'elle n'est pas endommagée avant de l'utiliser. Remplacez immédiatement les fraises fissurées ou endommagées.
15. Évitez de couper des clous. Inspectez et retirez tous les clous de la pièce à ouvrir avant l'utilisation.
16. Maintenez fermement l'outil avec les deux mains.
17. Assurez-vous que la fraise n'est pas en contact avec la pièce avant d'activer l'interrupteur.
18. Avant d'utiliser l'outil sur une pièce à usiner, laissez-le tourner pendant un moment. Faites attention aux vibrations ou aux oscillations qui pourraient indiquer une fraise mal installée.
19. Faites attention au sens de rotation de la fraise et au sens d'avance.
20. Éteignez toujours l'outil et attendez que la fraise s'arrête complètement avant de retirer l'outil de la pièce à usiner.
21. Après avoir changé les fraises ou effectué des réglages, assurez-vous que le mandrin de serrage et tout autre dispositif de réglage sont bien serrés. Un dispositif de réglage desserré peut tourner de manière inattendue, provoquant une perte de contrôle, des pièces rotatives desserrées seront violemment projetées.
22. N'exposez pas vos yeux directement à la lampe en la regardant. Une exposition continue de vos yeux à la lampe pourrait les blesser.
23. Ne touchez jamais les pièces mobiles. Ne jamais placer les mains, les doigts ou d'autres parties du corps à proximité des pièces mobiles de l'outil.
24. Ne JAMAIS laisser de l'outil en marche sans surveillance. Mettez l'appareil hors tension. Ne pas laisser l'outil tant qu'il n'est pas complètement arrêté.
25. L'outil électrique est équipé d'un circuit de protection thermique pour protéger le moteur. Une utilisation en continu risque de provoquer une augmentation de la température de l'appareil et d'activer le circuit de protection thermique, ainsi que d'arrêter automatiquement le fonctionnement. Dans ce cas, laissez l'appareil électrique refroidir avant de reprendre l'utilisation.
26. Ne pas faire subir de choc violent au panneau de commande ni le casser. Cela risque d'entraîner un dysfonctionnement.
27. N'utilisez pas le produit si l'outil ou les bornes de la batterie (fixation de la batterie) sont déformés. Installer la batterie peut entraîner un court-circuit qui pourrait provoquer des émissions de fumée ou un début d'incendie.
28. Gardez les bornes de l'outil (support de la batterie) exemptes de copeaux et à la poussière.
 - Avant toute utilisation, assurez-vous qu'aucun copeau ou poussière ne s'est accumulé sur la zone des bornes.
 - Pendant l'utilisation, essayez d'éviter que des copeaux ou de la poussière provenant de l'outil ne tombent sur la batterie.
 - Lors de la suspension de l'opération ou après l'utilisation, ne laissez pas l'outil dans un endroit où il pourrait être exposé à des copeaux ou de la poussière. Le non-respect de cette consigne peut entraîner un court-circuit qui pourrait provoquer des émissions de fumée ou un début d'incendie.
29. Toujours utiliser l'outil et la batterie à des températures comprises entre -5 et 40°C.

PRÉCAUTIONS RELATIVES À LA BATTERIE AU LITHIUM-ION

Pour prolonger sa durée de vie, la batterie lithium-ion est équipée d'une fonction de protection qui coupe automatiquement l'alimentation.

Dans les cas 1 à 3 décrits ci-dessous, il est possible que le moteur s'arrête lors de l'utilisation de ce produit, même si le commutateur est actionné. Il ne s'agit pas d'un dysfonctionnement, mais du fonctionnement normal de la protection.

1. Lorsque la charge restante de la batterie diminue, le moteur s'arrête. Dans ce cas de figure, charger immédiatement la batterie.
2. En cas de surcharge de l'outil, le moteur peut s'arrêter. Dans ce cas, relâcher le commutateur de l'outil et éliminer les causes de la surcharge. Après cela, vous pouvez l'utiliser à nouveau.
3. En cas de surchauffe due à un travail trop intensif, l'alimentation de la batterie peut se couper. Dans ce cas, arrêtez toute utilisation de la batterie et la laissez refroidir. Après cela, vous pouvez l'utiliser à nouveau.

En outre, respecter la précaution et l'avertissement suivants.

AVERTISSEMENT

Afin d'éviter toute fuite de la batterie, génération de chaleur, émission de fumée, explosion et inflammation, respecter scrupuleusement les précautions suivantes :

- S'assurer que les copeaux et la poussière ne s'accumulent pas sur la batterie.
 - Pendant la tâche, s'assurer que les copeaux et la poussière ne tombent pas sur la batterie.
 - S'assurer que les copeaux et la poussière qui tombent sur l'outil lors de la tâche ne s'accumulent pas sur la batterie.
 - Ne pas conserver une batterie inutilisée dans un endroit qui est exposé aux copeaux et à la poussière.
 - Avant de stocker une batterie, retirer tous les copeaux et la poussière qui ont pu y adhérer et ne pas la ranger avec des pièces métalliques (vis, clous, etc.).
2. Ne pas percer la batterie à l'aide d'un objet pointu tel qu'un clou. Ne pas la frapper à l'aide d'un marteau. Ne pas marcher dessus, ni la lancer ou la soumettre à un choc physique important.
 3. Ne pas utiliser une batterie dont l'extérieur est déformé ou laisse penser qu'elle est défectueuse.
 4. Ne pas insérer la batterie à l'envers (pôles inversés).
 5. Ne pas raccorder directement la batterie à une prise électrique ou à un allume-cigare.

6. Ne pas utiliser la batterie à d'autres fins que celle spécifiée.
7. En cas d'échec du chargement d'une batterie, même après un certain délai, arrêter immédiatement le rechargement.
8. Ne pas exposer la batterie à des températures ou une pression élevées (four à micro-ondes, séchoir, conteneur sous haute pression).
9. Maintenir la batterie à l'écart de toute flamme en cas de détection d'une fuite ou d'une mauvaise odeur.
10. Ne pas utiliser à proximité d'une source puissante d'électricité statique.
11. En cas de fuite de la batterie, de mauvaise odeur, de génération de chaleur, de décoloration, de déformation ou d'anomalie en cours d'utilisation, de rechargement ou d'entreposage, ôter immédiatement la batterie de l'équipement ou du chargeur de batterie et cesser de l'utiliser.
12. N'immergez pas la batterie ou ne laissez aucun liquide couler à l'intérieur. La pénétration de liquide conducteur, tel que de l'eau, peut provoquer des dégâts et entraîner un incendie ou une explosion. Rangez la batterie dans un endroit frais et sec, et à distance de tout objet inflammable. Les atmosphères à gaz corrosifs doivent être évitées.

ATTENTION

1. En cas de projection dans les yeux du liquide ayant fui de la batterie, ne pas se frotter les yeux, les rincer à l'eau claire et contacter immédiatement un médecin.
En l'absence de traitement, le liquide peut provoquer des lésions oculaires.
2. En cas de projection du liquide ayant fui de la batterie sur la peau ou les vêtements, rincer immédiatement ces derniers à l'eau claire (au robinet).
Le liquide peut provoquer une irritation de la peau.
3. En cas de détection de rouille, de mauvaise odeur, de surchauffe, de décoloration, de déformation et/ou autres anomalies lors de la première utilisation de la batterie, ne pas utiliser cette dernière et la renvoyer au fournisseur ou au fabricant.

AVERTISSEMENT

Si des corps étrangers conducteurs s'introduisent dans la borne de la batterie lithium-ion, un court-circuit peut se produire dans la batterie et provoquer un incendie. Lors du stockage d'une batterie lithium-ion, veiller à suivre scrupuleusement les instructions suivantes.

- Ne pas placer de débris conducteurs, de clous ou de morceaux de fils électriques en fer ou en cuivre dans le boîtier de rangement.
- Pour éviter tout court-circuit, charger la batterie dans l'outil ou insérer le couvercle de la batterie à fond, de manière à ne plus voir le ventilateur.

À PROPOS DU TRANSPORT DE LA BATTERIE LITHIUM-ION

Lors du transport d'une batterie lithium-ion, veuillez observer les précautions suivantes.

AVERTISSEMENT

Informez la société de transport qu'un paquet contient une batterie lithium-ion, informez la société de sa puissance de sortie et suivez les instructions de la société de transport lors de l'organisation du transport.

- Les batteries lithium-ion qui dépassent une puissance de sortie de 100 Wh font partie de la classification de transport des produits dangereux et nécessitent l'application de procédures spéciales.

- Pour un transport vers l'étranger, vous devez vous conformer aux lois internationales et aux normes et réglementations en vigueur dans le pays de destination.
- Si le BSL36B18X est installé dans l'outil électrique, la puissance de sortie dépassera 100 Wh et l'unité sera classée comme marchandise dangereuse selon la classification du fret.

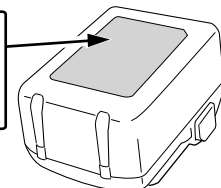
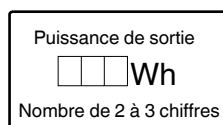

PRÉCAUTIONS LORS DE LA CONNEXION DU DISPOSITIF USB (UC18YSL3)

Lorsqu'un problème inattendu survient, les données sur un dispositif USB connecté à ce produit risquent d'être endommagées ou perdues. Toujours veiller à sauvegarder toutes les données contenues dans le dispositif USB avant de l'utiliser avec ce produit.

Gardez à l'esprit que notre société décline toute responsabilité relative pour toute donnée enregistrée sur un dispositif USB qui est corrompue ou perdue, ni pour tout dommage susceptible de se produire sur un périphérique raccordé.

AVERTISSEMENT

- Avant l'utilisation, vérifiez que le câble USB ne soit pas défectueux ni endommagé.
L'utilisation d'un câble USB défectueux ou endommagé peut provoquer des émissions de fumée ou un départ d'incendie.
- Lorsque le produit n'est pas utilisé, couvrir le port USB avec le cache en caoutchouc.
L'accumulation de poussière, etc. dans le port USB peut provoquer des émissions de fumée ou un départ d'incendie.

REMARQUE

- Parfois, il peut y avoir une pause pendant la charge de l'USB.
- Lorsqu'un dispositif USB n'est pas en train d'être rechargé, retirez le dispositif USB du chargeur.
Le non-respect de cette consigne peut non seulement réduire la durée de vie de la batterie d'un périphérique USB, mais aussi peut engendrer des accidents inattendus.
- Certains appareils USB peuvent ne pas charger en fonction du type d'appareil.

< Chargement USB >

- Chargement d'un périphérique USB à partir d'une prise électrique (**Fig. 27-a**)
- Chargement d'un périphérique USB et d'une batterie à partir d'une prise électrique (**Fig. 27-b**)
- Chargement du périphérique USB (**Fig. 28**)
- Lorsque la charge d'un périphérique USB est terminée (**Fig. 29**)















NOMS DES PIÈCES (Fig. 1 – Fig. 29)

| | | | |
|---|-------------------------------|----|---|
| ① | Batterie | ②⑥ | Clé de 23 mm |
| ② | Moteur | ②⑦ | Desserrer |
| ③ | Cache de la tête | ②⑧ | Serrer |
| ④ | Cadran | ②⑨ | Echelle |
| ⑤ | Colone d'arrêt | ③⑩ | Écrous |
| ⑥ | Indicateur de profondeur | ③① | Vis de réglage de la profondeur de coupe |
| ⑦ | Boulon papillon | ③② | Écrou |
| ⑧ | Broche d'arrêt | ③③ | Guide-gabarit |
| ⑨ | Bloc d'arrêt | ③④ | Vis |
| ⑩ | Base | ③⑤ | Gabarit |
| ⑪ | Base secondaire | ③⑥ | Barre de guidage |
| ⑫ | Mandrin de serrage | ③⑦ | Support de barres |
| ⑬ | Pièce de guidage droite | ③⑧ | Vis mère |
| ⑭ | Boulon papillon (A) | ③⑨ | Boulon papillon (B) |
| ⑮ | Ressort de verrouillage | ④⑩ | Séparation |
| ⑯ | Bouton de verrouillage ON/OFF | ④① | Pièce travaillée |
| ⑰ | Plaque d'identification | ④② | Rotation du couteau |
| ⑱ | Poignée | ④③ | Avance de la défonceuse |
| ⑲ | Gâchette | ④④ | Coupe périphérique intérieure (Sens des aiguilles d'une montre) |
| ⑳ | Levier de verrouillage | ④⑤ | Coupe périphérique extérieure (Sens inverse des aiguilles d'une montre) |
| ㉑ | Éclairage à DEL | ④⑥ | Pièce de guidage pour trancher |
| ㉒ | Colonne filetée | ④⑦ | Rouveau |
| ㉓ | Loquet | ④⑧ | Collecteur à poussière |
| ㉔ | Témoin d'indicateur de charge | ④⑨ | Écrou de bouton |
| ㉕ | Couteau | ⑤⑩ | Raccord (C) |







SYMBOLES

AVERTISSEMENT

Les symboles suivants sont utilisés pour l'outil. Bien se familiariser avec leur signification avant d'utiliser l'outil.

| | |
|---|---|
|  | M3612DA: Défonceuse à batterie |
|  | Pour réduire les risques de blessures, l'utilisateur doit lire le manuel d'utilisation. |
|  | Toujours porter des lunettes de sécurité. |
|  | Toujours porter un dispositif de protection auditive contre le bruit. |
|  | Pour les pays européens uniquement Ne pas jeter les appareils électriques dans les ordures ménagères ! Conformément à la directive européenne 2012/19/UE relative aux déchets d'équipements électriques ou électroniques (DEEE), et à sa transposition dans la législation nationale, les appareils électriques doivent être collectés à part et être soumis à un recyclage respectueux de l'environnement. |
|  | Courant direct |
|  | Tension nominale |
|  | Vitesse à vide |
|  | Débrancher la batterie |
|  | Bouton ON |
|  | Bouton OFF |
|  | Lock Commutateur verrouillé sur la position "ON". |
|  | Avertissement |
|  | Action interdite |

Batterie

| | |
|--|--|
|  | S'allume ; La puissance résiduelle de la batterie est de plus de 75%. |
|  | S'allume ; La puissance résiduelle de la batterie se situe entre 50 et 75%. |
|  | S'allume ; La puissance résiduelle de la batterie se situe entre 25 et 50%. |
|  | S'allume ; La puissance résiduelle de la batterie est de moins de 25%. |
|  | Clignote ; La puissance résiduelle de la batterie est presque nulle. Rechargez la batterie le plus rapidement possible. |
|  | Clignote ; Sortie suspendue en raison d'une température élevée. Retirez la batterie de l'outil et laissez-la refroidir complètement. |
|  | Clignote ; Sortie interrompue en raison d'une défaillance ou un dysfonctionnement. Le problème ne provient peut-être pas de la batterie ; veuillez contacter votre revendeur. |

| Modèle | BSL36A18X | BSL36B18X |
|---------------------------------|---|-----------------|
| Tension | 36 V / 18 V (Commutation automatique*) | |
| Capacité de la batterie | 2,5 Ah / 5,0 Ah | 4,0 Ah / 8,0 Ah |
| | (Commutation automatique*) | |
| Produits sans fil disponibles** | Produit de série multi-volt, 18 V | |
| Chargeur disponible | Chargeur coulissant pour les batteries au lithium-ion | |

* L'outil lui-même commute automatiquement.

** Rendez-vous sur notre catalogue général pour plus d'informations.

CHARGE

Avant d'utiliser l'outil électrique, charger la batterie comme suit.

- Brancher le cordon d'alimentation du chargeur sur la prise secteur.**
Quand on raccorde la fiche du chargeur à une prise murale, le témoin indicateur de charge clignote en rouge. (à intervalles d'une seconde).
- Insérer la batterie dans le chargeur.**
Insérez fermement la batterie dans le chargeur comme illustré sur **Fig. 3** (à la page 2).

3. Charge
Lorsque vous insérez une batterie dans le chargeur, le témoin de charge clignote en bleu.

Lorsque la batterie est complètement chargée, le témoin de charge s'allume en vert. (Voir le **Tableau 1**)

- (1) Indication témoin de charge
Les indications du témoin de charge seront indiquées dans le **Tableau 1**, selon la condition du chargeur ou de la batterie rechargeable.

ACCESSOIRES STANDARD

Outre l'unité principale (1 unité), l'emballage contient les accessoires répertoriés à la page 272.

Les accessoires standard sont sujets à changement sans préavis.

APPLICATIONS

- Tous travaux sur bois à l'accent mis sur la formation de rainures et de chanfreins.

SPÉCIFICATIONS

- Outil électrique

| | |
|-------------------------------------|--|
| Modèle | M3612DA |
| Tension | 36 V |
| Vitesse sans charge | 11000-25000 min ⁻¹ |
| Capacité de serrage du mandrin | 12 mm, 8 mm, 6 mm ou 1/2", 1/4" |
| Course du corps principal | 50 mm |
| Batterie disponible pour cet outil* | Batterie multi-volt |
| Poids** | 3,8 kg (BSL36A18X) 4,1 kg (BSL36B18X) |

* Les piles existantes (BSL3660/3620/3626, série BSL18xx, etc.) ne peuvent pas être utilisées avec cet outil.

** Selon la procédure EPTA 01/2014

REMARQUE

Par suite du programme permanent de recherche et de développement HiKOKI, ces spécifications peuvent faire l'objet de modifications sans avis préalable.

- Batterie

4. **Débrancher le cordon d'alimentation du chargeur de la prise secteur.**
5. **Tenir fermement le chargeur et dégager la batterie.**

REMARQUE

Bien sortir la batterie du chargeur après usage, et la conserver.

En ce qui concerne la décharge de l'électricité statique en cas de nouvelles piles, etc.

Comme les substances chimiques internes des nouvelles batteries et des batteries qui n'ont pas été utilisées pendant une longue période ne sont pas activées, le courant de décharge risque d'être très faible lorsqu'elles sont utilisées pour la première et la seconde fois. Il s'agit d'un phénomène temporaire et le temps de recharge normal est rétabli quand les batteries auront été rechargées 2-3 fois.

Comment prolonger la durée de vie des batteries

- (1) Recharger les batteries avant qu'elles ne soient complètement épuisées.
Lorsque vous sentez que la puissance de l'outil faiblit, cessez de l'utiliser et rechargez la batterie. Si vous continuez à utiliser l'outil et à épuiser le courant électrique, la batterie risque de subir des dommages et sa durée de vie sera réduite.
- (2) Éviter d'effectuer la recharge à des températures élevées.
Une batterie rechargeable est chaude immédiatement après son utilisation. Si une telle batterie est rechargée immédiatement après utilisation, les substances chimiques internes risquent de se détériorer et la durée de vie de la batterie sera plus courte. Laisser la batterie et la recharger une fois qu'elle a refroidi.

ATTENTION

- Si la batterie est chargée alors qu'elle est encore chaude parce qu'elle a été laissée longtemps dans un endroit exposé à la lumière directe du soleil ou qu'elle vient d'être utilisée, le témoin de charge du chargeur s'allume pendant 0,3 seconde et s'éteint pendant 0,3 seconde (arrêt pendant 0,3 seconde). Dans ce cas, commencer par laisser la batterie refroidir avant de démarrer le chargement.
- Lorsque le témoin de charge clignote (à intervalles de 0,2 seconde), vérifiez la présence et retirez tout corps étranger dans le connecteur de batterie du chargeur. En l'absence de corps étrangers, il s'agit probablement d'un dysfonctionnement de la batterie ou du chargeur. Les confier à un service d'entretien autorisé.
- Le micro-ordinateur intégré nécessitant environ 3 secondes pour confirmer le chargement de la batterie lorsque UC18YSL3 est retiré, attendre au moins 3 secondes avant de la réinsérer pour poursuivre le chargement. Si la batterie est réinsérée dans un délai de 3 secondes, elle pourra ne pas être correctement chargée.

2. **Retrait et insertion de la batterie (Fig. 2)**
3. **Indicateur de batterie résiduelle (Fig. 4)**

INSTALLATION ET RETRAIT DES COUTEAUX

AVERTISSEMENT

Veillez à mettre l'appareil hors tension et à retirer la batterie pour éviter tout problème grave.

1. Installation des fraises

- (1) Desserrez le levier de blocage, relevez l'outil en position de course maximale et ramenez le levier de verrouillage en position de serrage.
- (2) Nettoyez et insérez la tige du couteau dans le mandrin à pince jusqu'à ce que la tige touche le fond, puis tirez-la d'environ 2 mm.
- (3) Avec la fraise insérée et en appuyant sur la goupille de verrouillage maintenant l'arbre, utilisez la clé de 23 mm pour serrer fermement le mandrin de serrage dans le sens des aiguilles d'une montre (vue depuis le dessous la défonceuse). **(Fig. 5)**

ATTENTION

- Vérifier que le mandrin à pince est serré après avoir inséré un couteau. Si tel n'est pas le cas, le mandrin à pince peut être endommagé.
- Assurez-vous que la goupille de verrouillage n'est pas insérée dans l'arbre après avoir serré le mandrin de serrage. Le non-respect de cette consigne risque d'endommager le mandrin de serrage, la goupille de verrouillage et l'arbre.
- (4) Lors de l'utilisation d'une fraise de 8 mm ou 1/4" de diamètre, remplacez le mandrin de serrage équipé par celui qui est adapté à 8 mm ou 1/4" de diamètre, fourni comme accessoire standard.
- (5) Veiller à utiliser une douille-mandrin en cas d'utilisation d'un couteau de 6 mm avec une capacité de mandrin à pince de 12 mm. Insérer tout d'abord la douille-mandrin dans le mandrin à pince puis insérer le couteau dans la douille-mandrin. Resserer le mandrin à pince fermement comme dans les étapes (1) et (2).

2. Retrait des fraises

- (1) Desserrez le levier de blocage, relevez l'outil en position de course maximale et ramenez le levier de verrouillage en position de serrage.
- (2) Tout en appuyant sur la goupille de verrouillage, desserrez le mandrin de serrage à l'aide de la clé de 23 mm fournie pour retirer la fraise. **(Fig. 6)**

ATTENTION

Assurez-vous que la goupille de verrouillage n'est pas insérée dans l'arbre après avoir serré le mandrin de serrage. Le non-respect de cette consigne risque d'endommager le mandrin de serrage, la goupille de verrouillage et l'arbre.

COMMENT UTILISER LA DEFONCEUSE

1. Réglage de la profondeur de coupe. (Fig. 7)

- (1) Utiliser la colonne d'arrêt pour régler la profondeur de la coupe.
- ① Placez l'outil sur une surface boisée plate.
- ② Tournez le bloc d'arrêt de façon à ce que la section à laquelle la vis de réglage de la profondeur de coupe sur le bloc d'arrêt n'est pas attachée vienne se situer en dessous de la colonne d'arrêt. Desserrez le bouton d'arrêt de colonne en laissant la colonne d'arrêt être en contact avec le bloc d'arrêt.
- ③ Desserrez le levier de blocage et appuyez sur le corps de l'outil jusqu'à ce que le couteau touche la surface plate. Resserrez le levier d'arrêt à ce moment là. **(Fig. 8)**

AVANT L'UTILISATION

AVERTISSEMENT

Retirez la batterie avant d'effectuer des réglages, procéder à des opérations d'entretien ou de maintenance.

Lorsque le travail est terminé, retirer la batterie.

1. Interrupteur d'alimentation

S'assurer que l'interrupteur est sur la position ARRÊT. Si la batterie est installée sur un outil électrique alors que l'interrupteur est en position MARCHÉ, l'outil électrique démarrera immédiatement, ce qui peut provoquer un grave accident.

Français

- ④ Resserrez le bouton d'arrêt de colonne. Alignez l'indicateur de profondeur avec la graduation "0" de l'échelle.
- ⑤ Desserrez le bouton d'arrêt de colle et élevez-le jusqu'à ce que l'indicateur soit aligné avec la graduation représentant la profondeur de coupe souhaitée. Resserrez le bouton d'arrêt de colonne.
- ⑥ Desserrez le levier d'arrêt et appuyez sur le corps de l'outil jusqu'au bloc d'arrêt pour obtenir la profondeur de coupe souhaitée.
- (2) Comme montré dans la **Fig. 9 (a)**, le fait de desserrer les deux écrous de la tige filetée et de les déplacer vers le bas permet le déplacement vers le bas de l'extrémité du couteau lorsque le levier de verrouillage est desserré. Ceci est utile lorsque l'on déplace la mortaiseuse pour aligner le couteau avec la position de coupe. Comme montré dans la **Fig. 9 (b)**, serrez les écrous supérieurs et inférieurs pour une profondeur de coupe stable.
- (3) Lorsque l'on n'utilise pas l'échelle pour régler la profondeur de coupe, pousser la colonne de butée vers le haut de façon à ce qu'elle ne gêne pas.

2. Bloc d'arrêt (Fig. 10)

Les 2 vis de réglage de profondeur de coupe fixées au bloc d'arrêt peuvent être ajustées pour régler simultanément 3 profondeurs de coupe différentes. Utilisez une clé pour serrer les écrous de façon à ce que les vis de réglage de profondeur de coupe ne se desserrent pas.

3. Guidage de la défonceuse

AVERTISSEMENT

Veillez à mettre l'appareil hors tension et à retirer la batterie pour éviter tout problème grave.

- (1) Guide-gabarit (accessoire standard)
Utiliser le guide gabarit lorsqu'il y a utilisation d'un gabarit pour produire une grande quantité de produits de forme indentique.
Suivant la **Fig. 11**, fixer le guide-gabarit à la base de la défonceuse avec deux vis (accessoires). En même temps, s'assurer que le côté avancé du guide-gabarit fait face à la surface inférieure de la base de la défonceuse. Un gabarit est un moule profilé fait en contreplaqué ou en bois fin.
Lorsque vous faites un gabarit, faites particulièrement attention aux instructions données ci-dessous et illustrées à la **Fig. 12**.
Lorsqu'on utilise la défonceuse le long du plan intérieur du gabarit, les dimensions du produit fini seront inférieures aux dimensions du gabarit d'une valeur égale à la côté "A", qui est la différence entre le rayon du guide du gabarit et le rayon de la mèche. L'inverse est vrai lorsqu'on utilise la défonceuse le long du bord extérieur du gabarit.
Fixer le gabarit à la pièce travaillée. Tenir la défonceuse de manière à ce que le guide-gabarit se déplace le long du gabarit suivant la **Fig. 13**.
- (2) Pièce de guidage droite (accessoire standard) (**Fig. 14**)
Utilisez la pièce de guidage droite pour le chanfreinage et le sciage de joints le long du côté du matériau.
 - ① Insérez la barre de guidage dans le trou du support de barres puis serrez légèrement les 2 boulons papillon (A) au sommet du support de barres.
 - ② Insérez la barre de guidage dans le trou de la base puis serrez le boulon papillon (A).
 - ③ Procédez au réglage des dimensions entre le couteau et la surface du guide à l'aide de la vis mère puis serrez les 2 boulons papillon (A) au sommet du support de barres et le boulon papillon (B) qui fixe pièce de guidage droite.
 - ④ Comme cela est indiqué dans la **Fig. 15**, fixez le bas de la base à la surface traitée du matériau. Alimenter la défonceuse tout en maintenant le plan de guidage sur la surface des matériaux.

4. Fonctionnement du commutateur

Ce produit est équipé d'un bouton de verrouillage ON/OFF pour éviter toute utilisation involontaire de la gâchette. Pour activer l'outil, appuyez sur le bouton de verrouillage ON/OFF et tirez sur la gâchette. (**Fig. 16**) Lorsque la gâchette est complètement tirée, une nouvelle pression sur le bouton de verrouillage ON/OFF verrouille la gâchette en place, permettant ainsi le relâchement de la gâchette pour un fonctionnement continu. (**Fig. 17 (a)**)

La gâchette ne sera pas verrouillée si le bouton de verrouillage ON/OFF est relâché avant que la gâchette ne soit complètement tirée, ce qui permet de faire fonctionner l'outil en appuyant sur la gâchette.

Pour déverrouiller la gâchette, tirez à nouveau sur la gâchette pour relâcher le bouton de verrouillage ON/OFF et interrompre le fonctionnement. (**Fig. 17 (b)**)

Avant d'utiliser l'outil, assurez-vous que le bouton de verrouillage ON/OFF et la gâchette fonctionnent correctement.

5. Utilisation de l'éclairage LED (Fig. 18)

L'éclairage DEL illumine la zone à l'extrémité de l'outil lorsque l'interrupteur est sur "ON".

L'éclairage s'éteint automatiquement 10 secondes après avoir relâché le commutateur.

6. Ajustement de la vitesse de rotation

La M3612DA est équipé d'un système de contrôle électronique qui permet des changements de régime. Comme montré dans la **Fig. 19**, la position 1 sur le cadran correspond à la vitesse minimum et la position 6 à la vitesse maximum.

7. Coupe

ATTENTION

- Portez des lunettes de protection en utilisant cet outil.
- Veillez à laisser vos mains, votre visage et les autres parties de votre corps à l'écart des couteaux et autres pièces rotatives en utilisant l'outil.

REMARQUE

- N'appuyez pas sur la goupille de verrouillage lorsque le moteur tourne. De même, ne mettez pas l'outil sous tension tout en appuyant sur la goupille de verrouillage. Cela pourrait endommager la goupille de verrouillage et/ou l'arbre, ainsi que provoquer des blessures.
- Veuillez limiter la profondeur de coupe à moins de 20 mm par coupe.
- Pour la coupe d'une rainure profonde, répétez la coupe 2 ou 3 fois.
Les opérations de coupe profonde peuvent rendre l'outil difficile à contrôler et provoquer une surcharge du moteur, entraînant un dysfonctionnement.
- Le déplacement rapide de l'outil vers l'avant peut entraîner une mauvaise qualité de coupe ou endommager la fraise ou le moteur. Déplacer l'outil trop lentement vers l'avant peut brûler et marquer la coupe.
La vitesse d'avance appropriée dépend de la taille de la fraise, du type de pièce à usiner et de la profondeur de coupe. Avant de commencer la coupe sur la pièce à usiner, il est conseillé d'effectuer un essai de coupe sur un morceau de bois de rebut. Cela montrera exactement l'aspect de la coupe et vous permettra de vérifier les dimensions.
- Les anomalies et les surcharges déclenchent le dispositif de protection contre la surcharge et arrêtent le fonctionnement. Retirez immédiatement la charge et mettez l'appareil hors tension, puis sous tension. La vitesse de rotation devrait revenir à la normale.
- (1) Comme montré dans la **Fig. 20**, mettre hors contact le couteau et la pièce de travail et mettre sous tension. Ne pas commencer l'opération de découpage jusqu'à ce que le couteau ait atteint la vitesse de rotation complète.

Français

ATTENTION

Lors de l'utilisation et de l'entretien d'un outil électrique, respecter les règlements et les normes de sécurité en vigueur dans le pays en question.

REMARQUE

Par suite du programme permanent de recherche et de développement HiKOKI, ces spécifications peuvent faire l'objet de modifications sans avis préalable.

SÉLECTION DES ACCESSOIRES

Les accessoires de cet outil sont énumérés à la page 273. Pour obtenir des informations détaillées sur chaque type de pièce, contactez un service après-vente agréé HiKOKI.

Avis important sur les batteries pour outils électriques sans fil HiKOKI

Toujours utiliser une de nos batteries originales spécifiées. Nous ne saurions garantir la sécurité et la performance de notre outil électrique sans fil s'il est utilisé avec une batterie autre que celle que nous avons spécifiée, ou encore si la batterie est démontée et modifiée (par exemple, le démontage et remplacement des cellules ou autres composants internes).

GARANTIE

Nous garantissons que l'ensemble des outils électriques HiKOKI sont conformes aux réglementations spécifiques statutaires/nationales. Cette garantie ne couvre pas les défauts ni les dommages inhérents à une mauvaise utilisation, une utilisation abusive ou l'usure et les dommages normaux. En cas de réclamation, veuillez envoyer l'outil électrique, en l'état, accompagné du CERTIFICAT DE GARANTIE qui se trouve à la fin du mode d'emploi, dans un service après-vente HiKOKI agréé.

Au sujet du bruit et des vibrations

Les valeurs mesurées ont été déterminées en fonction de la norme EN62841 et déclarées conformes à ISO 4871.

Niveau de puissance sonore pondérée A : 97 dB (A)
Niveau de pression acoustique pondérée A : 89 dB (A)
Incertitude K : 3 dB (A).

Porter des protections anti-bruit.

Valeurs totales des vibrations (somme vectorielle triaxiale) déterminées conformément à EN62841.

Découpe du MDF :

Valeur d'émission de vibration $a_h < 2,5 \text{ m/s}^2$

Incertitude K = 1,5 m/s²

La valeur totale déclarée des vibrations et la valeur déclarée des émissions sonores ont été mesurées conformément à une méthode de test normalisée et peuvent être utilisées pour comparer un outil avec un autre.

Elles peuvent également être utilisées dans une évaluation préliminaire de l'exposition.

AVERTISSEMENT

- Les vibrations et les émissions sonores lors de l'utilisation réelle de l'outil électrique peuvent différer de la valeur totale déclarée en fonction de la manière dont l'outil est utilisé, en particulier du type de pièce à usiner ; et
- Identifier les mesures de protection de l'utilisateur fondées sur une estimation de l'exposition en conditions d'utilisation (tenant compte de tous les aspects du cycle d'utilisation, tels que les moments où l'outil est mis hors tension ou lorsqu'il tourne à vide en plus des temps de déclenchements).

DÉPANNAGE

AVERTISSEMENT

- Pour éviter des blessures suite à un démarrage accidentel, placez le commutateur en position d'arrêt et débranchez la fiche de la source d'alimentation ou retirez la batterie de l'outil avant d'effectuer des réglages.
- Toute réparation mécanique ou électrique doit être réalisée uniquement par des techniciens de maintenance qualifiés. Contactez le centre de service après-vente agréé HIKOKI.

1. Outil électrique

| Symptôme | Cause probable | Solution |
|--|---|---|
| L'outil ne fonctionne pas | Aucune énergie dans la batterie | Charger la batterie. |
| | La batterie n'est pas correctement installée. | Poussez la batterie jusqu'à ce que vous entendiez un déclic. |
| L'outil s'est arrêté soudainement | L'outil était en surcharge | Débarassez-vous du problème provoquant la surcharge. Pendant le fonctionnement, alléger la pression appliquée. |
| | La batterie ou l'outil a trop chauffé | Laisser l'outil et la batterie refroidir complètement. |
| Ne coupe pas bien | La fraise est usée ou des dents sont manquantes. | La remplacer par une nouvelle. |
| | Le mandrin de serrage est desserré. | Serrez fermement le mandrin de serrage. |
| Le commutateur ne peut pas être tiré | Le bouton de verrouillage ON/OFF est enfoncé | Relâchez le bouton de verrouillage ON/OFF. |
| La batterie ne peut pas être installée | Essayer d'installer une batterie d'un autre type que celui défini pour l'outil. | Veuillez installer une batterie de type multi-volt. |

2. Chargeur

| Symptôme | Cause probable | Solution |
|--|---|---|
| Le témoin de charge clignote rapidement en violet et le chargement de la batterie ne démarre pas. | La batterie n'est pas insérée jusqu'au bout. | Insérez la batterie fermement. |
| | Il y a une substance étrangère dans la borne de la batterie ou là où la batterie est fixée. | Retirez les corps étrangers. |
| Le témoin indicateur de chargement clignote en rouge et le chargement de la batterie ne démarre pas. | La batterie n'est pas insérée jusqu'au bout. | Insérez la batterie fermement. |
| | La batterie est en surchauffe. | Si laissez, la batterie commencera automatiquement à charger si la température diminue, mais cela peut réduire la vie de la batterie. Il est recommandé que la batterie soit refroidie dans un lieu bien ventilé à l'écart de la lumière directe du soleil avant de la charger. |
| La durée d'autonomie de la batterie est courte même si la batterie est complètement chargée. | La durée de vie de la batterie est usée. | Remplacez la batterie par une neuve. |
| La batterie prend un certain temps à charger. | La température de la batterie, le chargeur ou l'environnement est extrêmement faible. | Chargez la batterie à l'intérieur ou dans un autre environnement plus chaud. |
| | Les orifices du chargeur sont obstrués, ce qui risque de surchauffer ses composants internes. | Évitez de bloquer les orifices. |
| | Le ventilateur de refroidissement n'est pas en marche. | Contactez un centre de service après-vente HIKOKI agréé pour la réparation. |

Français

| Symptôme | Cause probable | Solution |
|--|---|---|
| Le témoin d'alimentation USB s'est éteint et le dispositif USB a arrêté de charger. | La capacité de la batterie est devenue faible. | Remplacez la batterie par une qui a encore de la capacité. |
| | | Branchez la fiche d'alimentation du chargeur dans une prise électrique. |
| Le témoin d'alimentation USB ne s'éteint pas, même si le dispositif USB a fini de charger. | Le témoin d'alimentation USB s'allume en vert afin d'indiquer que la charge USB est possible. | Il ne s'agit pas d'un dysfonctionnement. |
| L'état de charge d'un dispositif USB ou sa fin de chargement n'est pas clair. | Le témoin d'alimentation USB ne s'éteint pas même lorsque la charge est terminée. | Examinez le dispositif USB qui est en charge afin de confirmer son état de charge. |
| Le chargement d'un dispositif USB s'arrête en cours. | Le chargeur a été branché dans une prise électrique pendant que le dispositif USB était en charge à l'aide de la batterie de la source d'alimentation. | Il ne s'agit pas d'un dysfonctionnement. Le chargeur met en pause la charge USB pendant environ 5 secondes lorsqu'il différencie entre les sources d'alimentation. |
| | Une batterie a été insérée dans le chargeur pendant que le dispositif USB est en train d'être chargé à l'aide d'une prise électrique comme source d'alimentation. | |
| Le chargement du dispositif USB se met en pause à mi-chemin lorsque la batterie et le dispositif USB sont chargés en même temps. | La batterie est complètement chargée. | Il ne s'agit pas d'un dysfonctionnement. Le chargeur met en pause la charge USB pendant environ 5 secondes pendant qu'il vérifie si la batterie a été complètement chargée. |
| Le chargement du dispositif USB ne démarre pas lorsque la batterie et le dispositif USB sont chargés en même temps. | La capacité de la batterie restante est extrêmement faible. | Il ne s'agit pas d'un dysfonctionnement. Lorsque la capacité de la batterie atteint un certain niveau, la charge USB démarre automatiquement. |

AVVERTIMENTI GENERALI DI SICUREZZA SUGLI UTENSILI ELETTRICI

⚠ AVVERTENZA

Leggere tutti gli avvertimenti di sicurezza, le istruzioni e le specifiche in dotazione con il presente utensile elettrico.

La mancata osservanza di tutte le istruzioni elencate di seguito può provocare scosse elettriche, incendio e/o lesioni gravi.

Salvare tutti gli avvertimenti e le istruzioni per riferimenti futuri.

Il termine "elettroutensili" riportato nelle avvertenze si riferisce agli elettroutensili azionati con alimentazione di rete (via cavi) o a batterie (senza cavi).

1) Sicurezza dell'area operativa

a) Mantenere l'area operativa pulita e ordinata.

Aree operative sporche o disordinate possono favorire gli infortuni.

b) Non utilizzare gli elettroutensili in atmosfere esplosive, ad es. in presenza di liquidi, gas o polveri infiammabili.

Gli elettroutensili generano delle scintille che potrebbero accendere la polvere o i fumi.

c) Tenere lontani bambini e astanti durante l'utilizzo degli elettroutensili.

Qualsiasi distrazione può essere causa di perdita di controllo.

2) Sicurezza elettrica

a) Le spine degli elettroutensili devono essere idonee alle prese disponibili. Non modificare mai le prese. Con gli elettroutensili a massa (messi a terra), non utilizzare alcun adattatore.

L'utilizzo di spine intatte e corrispondenti alle prese disponibili ridurrà il rischio di scosse elettriche.

b) Evitare qualsiasi contatto con le superfici a massa o a terra, quali tubi, radiatori, fornelli e frigoriferi.

In caso di messa a terra o massa del corpo, sussiste un maggior rischio di scosse elettriche.

c) Non esporre gli elettroutensili alla pioggia o all'umidità.

La penetrazione di acqua negli elettroutensili aumenterà il rischio di scosse elettriche.

d) Non tirare il cavo. Non utilizzarlo per il trasporto, o per tirare o scollegare l'elettroutensile.

Tenere il cavo lontano da fonti di calore, oli, bordi appuntiti o parti in movimento.

Cavi danneggiati o attorcigliati possono aumentare il rischio di scosse elettriche.

e) Durante l'uso degli elettroutensili all'esterno, utilizzare una prolunga idonea per usi esterni.

L'utilizzo di cavi per esterno riduce il rischio di scosse elettriche.

f) Se è impossibile evitare l'impiego di un elettroutensile in un luogo umido, utilizzare l'alimentazione protetta da un dispositivo a corrente residua (RCD).

L'uso di un RCD riduce il rischio di scosse elettriche.

3) Sicurezza personale

a) Durante l'uso degli elettroutensili, state all'erta, verificate ciò che state eseguendo e adottate sempre il buon senso.

Non utilizzate gli elettroutensili qualora siate stanchi, sotto l'influenza di farmaci, alcol o cure mediche.

Anche un attimo di disattenzione durante l'uso degli elettroutensili potrebbe essere causa di gravi lesioni personali.

b) Indossate l'attrezzatura di protezione personale. Indossate sempre le protezioni oculari.

L'attrezzatura protettiva, quali maschera facciale, calzature di sicurezza antiscivolo, caschi o protezioni uditive, utilizzata nelle condizioni appropriate, ridurrà il rischio di lesioni personali.

c) Impedite le accensioni involontarie. Prima del collegamento a una sorgente di alimentazione e/o pacco batteria e prima di raccogliere o trasportare l'utensile, verificate che l'interruttore sia posizionato su OFF.

Il trasporto degli elettroutensili tenendo le dita sull'interruttore o l'attivazione elettrica degli utensili che hanno l'interruttore su ON, implica il rischio di incidenti.

d) Prima di attivare l'elettroutensile, rimuovete qualsiasi chiave di regolazione.

Lasciando la chiave in un componente in rotazione dell'elettroutensile, sussiste il rischio di lesioni personali.

e) Mantenersi in equilibrio. Mantenersi sempre su due piedi, in equilibrio stabile.

Ciò consente di controllare al meglio l'elettroutensile in caso di situazioni impreviste.

f) Vestirsi in modo adeguato. Non indossare abiti larghi o gioielli. Tenere i capelli e gli abiti lontani dalle parti in movimento.

Abiti allentati, gioielli e capelli lunghi potrebbero impigliarsi nelle parti in movimento.

g) In caso di dispositivi provvisti di collegamento ad apparecchiature di rimozione e raccolta polveri, verificare che queste siano collegate e utilizzate in modo adeguato.

L'utilizzo della raccolta della polvere può ridurre i rischi connessi alle polveri.

h) Non lasciare che la familiarità acquisita con l'uso frequente di strumenti consenta di diventare troppo sicuri di sé e ignorare i principi di sicurezza dello strumento.

Un'azione disattenta può causare gravi lesioni in una frazione di secondo.

4) Utilizzo e manutenzione degli elettroutensili

a) Non utilizzare elettroutensili non idonei. Utilizzare l'elettroutensile idoneo alla propria applicazione.

Utilizzando l'elettroutensile corretto, si garantirà un'esecuzione migliore e più sicura del lavoro, alla velocità di progetto.

b) Non utilizzare l'elettroutensile qualora non sia possibile accenderlo/spengerlo tramite l'interruttore.

È pericoloso utilizzare elettroutensili che non possano essere azionati dall'interruttore. Provvedere alla relativa riparazione.

c) Prima di effettuare qualsiasi regolazione, sostituire gli accessori o riporre gli utensili elettrici, scollegare la spina dalla presa elettrica e/o rimuovere il pacco batteria, se staccabile, dall'utensile elettrico.

Queste misure di sicurezza preventive riducono il rischio di avvio involontario dell'elettroutensile.

d) Depositare gli elettroutensili non utilizzati lontano dalla portata dei bambini ed evitare che persone non esperte di elettroutensili o non a conoscenza di quanto riportato sulle presenti istruzioni azionino l'elettroutensile.

È pericoloso consentire che utenti non esperti utilizzino gli elettroutensili.

- e) **Manutenzione di utensili elettrici e accessori.** Verificare che non vi siano componenti in movimento disallineati o bloccati, componenti rotti o altre condizioni che potrebbero influenzare negativamente il funzionamento dell'utensile elettrico. In caso di guasti, provvedere alla riparazione dell'elettrotensile prima di riutilizzarlo.

Molti incidenti sono causati da una scarsa manutenzione.

- f) **Mantenere gli strumenti di taglio affilati e puliti.** Gli strumenti di taglio in condizioni di manutenzione adeguata, con bordi affilati, sono meno soggetti al bloccaggio e sono più facilmente controllabili.

- g) **Utilizzare l'elettrotensile, gli accessori, le punte, ecc. in conformità a quanto riportato nelle presenti istruzioni, tenendo in debita considerazione le condizioni operative e il tipo di lavoro da eseguire.**

L'uso dell'utensile elettrico per operazioni diverse da quelle previste potrebbe causare una situazione pericolosa.

- h) **Tenere le maniglie e le superfici di presa asciutte, pulite e libere da olio e grasso.**

Maniglie e superfici di presa scivolose non consentono una movimentazione e un controllo sicuri dell'utensile in situazioni impreviste.

5) Utilizzo e cura dell'utensile batteria

- a) **Ricaricare solo con il caricatore specificato dal produttore.**

Un caricatore adatto per un tipo di gruppo batteria può creare un rischio di incendio quando viene utilizzato con un altro gruppo batteria.

- b) **Usare utensili elettrici con gruppi batteria specificatamente designati.**

L'utilizzo di qualsiasi altro gruppo batteria può creare un rischio di lesioni e incendi.

- c) **Quando il gruppo batteria non viene utilizzato, tenerlo lontano da altri oggetti metallici come graffette, monete, chiavi, chiodi, viti, o altri piccoli oggetti metallici che possono creare una connessione da un terminale a un altro.**

Cortocircuitare i terminali della batteria insieme può causare ustioni o incendi.

- d) **In condizioni abusive, del liquido può fuoriuscire dalla batteria; evitare il contatto. Se il contatto si verifica accidentalmente, sciacquare con acqua. Se il liquido entra a contatto con gli occhi, richiedere assistenza medica.**

Il liquido che fuoriesce dalla batteria può causare irritazioni o ustioni.

- e) **Non utilizzare un pacco batteria o un utensile danneggiato o modificato.**

Le batterie danneggiate o modificate potrebbero presentare comportamenti imprevedibili, con la conseguenza di incendi, esplosioni o rischio di lesioni.

- f) **Non esporre un pacco batteria o un utensile a fiamme o temperatura eccessiva.**

L'esposizione a fiamme o temperatura oltre i 130°C potrebbe causare un'esplosione.

- g) **Seguire tutte le istruzioni per la ricarica e non caricare il pacco batteria o l'utensile al di fuori dell'intervallo di temperatura specificato nelle istruzioni.**

La ricarica scorretta o a temperature al di fuori dell'intervallo specificato potrebbe danneggiare la batteria e aumentare il rischio di incendi.

6) Assistenza

- a) **Affidate le riparazioni dell'elettrotensile a persone qualificate che utilizzino solamente parti di ricambio identiche.**

Ciò garantirà il mantenimento della sicurezza dell'elettrotensile.

- b) **Non eseguire mai assistenza sui pacchi batteria danneggiati.**

L'assistenza dei pacchi batteria deve essere eseguita solo dal produttore o da personale di assistenza autorizzato.

PRECAUZIONI

Tenere lontano dalla portata di bambini e invalidi. Quando non utilizzati, gli strumenti dovranno essere depositi lontano dalla portata di bambini e invalidi.

AVVERTENZE DI SICUREZZA PER LA FRESATRICE VERTICALE A BATTERIA

- 1. Afferrare l'utensile dalle superfici isolate quando si eseguono operazioni in cui l'attrezzo di taglio potrebbe venire a contatto con fili elettrici nascosti.** Il contatto dell'accessorio da taglio con un filo in tensione potrebbe mettere in tensione le parti metalliche esposte dell'utensile e dare una scossa elettrica all'operatore.
- 2. Utilizzare dei fermi o altri mezzi pratici per fissare e sostenere il pezzo su una superficie stabile.** Tenere il pezzo con le mani o contro il corpo lo rende instabile e può comportare la perdita di controllo.
- 3. Il funzionamento con una sola mano è instabile e pericoloso.** Fare in modo che ambedue le impugnature siano saldamente tenute durante il funzionamento.
- 4. La punta è molto calda subito dopo l'uso.** Evitare assolutamente il contatto con la punta a mani nude.
- 5. Utilizzare punte del diametro del codolo corretto, adatto alla velocità dell'utensile.**

PRECAUZIONI DI SICUREZZA AGGIUNTIVE

- 1. Caricare sempre la batteria a una temperatura di 0°C–40°C.** Una temperatura inferiore a 0°C può provocare sovraccarico, il che è pericoloso. La batteria non può essere ricaricata a una temperatura superiore a 40°C.
La temperatura ideale per la carica è di 20°C–25°C.
- 2. Non utilizzare il caricatore in continuazione.** Quando una ricarica è terminata, far riposare il caricatore per circa 15 minuti prima della successiva ricarica della batteria.
- 3. Non permettere che sostanze estranee entrino nel foro di collegamento della batteria ricaricabile.**
- 4. Non smontare mai la batteria ricaricabile e il caricatore.**
- 5. Non provocare mai dei corto-circuiti alla batteria ricaricabile.** Il fenomeno provoca surriscaldamento e una notevole corrente elettrica. Può quindi causare ustioni o danni alla batteria.
- 6. Non gettare la batteria nel fuoco.** Può esplodere.
- 7. Non appena la vita della batteria dopo le operazioni di ricarica diventa troppo breve per fini pratici, portare la batteria al negozio dove è stata acquistata.** Non gettarla mai via.
- 8. Non inserire alcun oggetto nelle fessure di ventilazione del caricatore.** L'inserimento di oggetti metallici o infiammabili nelle fessure di ventilazione può causare facilmente delle scosse elettriche o danneggiare il caricatore.
- 9. Lorsque l'appareil fonctionne longtemps sans interruption, il risque de surchauffer, entraînant des dommages du moteur et de l'interrupteur.** Pertanto, ogni volta che l'alloggiamento si surriscalda, far riposare l'utensile per un certo tempo.

10. Se la macchina viene utilizzata in modo continuo a bassa velocità, viene applicato un carico extra al motore, cosa che può provocare il grippaggio del motore. Azionare sempre l'utensile elettrico in modo che la lama non rimanga bloccata dal materiale durante la lavorazione. Regolare sempre la velocità della lama per permettere un taglio scorrevole.
11. Preparazione e controllo dell'ambiente di lavoro. Controllate che il vostro ambiente di lavoro corrisponda alle caratteristiche esposte nella sezione riguardante le precauzioni da prendersi.
12. Controllate che la batteria sia solidamente installata. Se dovesse essere montata male, potrebbe fuoriuscire a causare incidenti.
13. Maneggiare le punte con molta attenzione.
14. Controllare attentamente che la punta non presenti incrinature o danni prima dell'uso. Sostituire immediatamente la punta incrinata o danneggiata.
15. Evitare di tagliare chiodi. Ispezionare e rimuovere tutti i chiodi dal pezzo prima dell'uso.
16. Tenere l'utensile saldamente con entrambe le mani.
17. Assicurarsi che la punta non sia a contatto con il pezzo prima di accendere l'interruttore.
18. Prima di utilizzare l'utensile su un pezzo effettivo, lasciarlo funzionare per un certo tempo. Fare attenzione alle vibrazioni o alle oscillazioni che potrebbero indicare una punta non installata correttamente.
19. Fare attenzione alla direzione di rotazione della punta e alla direzione di avanzamento.
20. Spegnerne e attendere sempre che la punta si arresti completamente prima di rimuovere l'utensile dal pezzo.
21. Dopo aver cambiato la punta o aver eseguito qualsiasi regolazione, assicurarsi che il mandrino a pinza e qualsiasi altro dispositivo di regolazione siano serrati saldamente.
Un dispositivo di regolazione allentato può spostarsi in modo imprevisto, provocando la perdita di controllo e i componenti rotanti allentati verranno scagliati violentemente.
22. Non esporre gli occhi alla luce in modo diretto.
Se gli occhi vengono esposti continuamente alla luce, potrebbero verificarsi fastidi alla vista.
23. Non toccare mai le parti in movimento.
Non mettere mai le mani, le dita o altre parti del corpo vicino alle parti in movimento dell'utensile.
24. Non lasciare MAI l'utensile in funzione incustodito. Spegnerne l'alimentazione.
Non lasciare l'utensile finché non si arresta completamente.
25. L'utensile elettrico è dotato di un circuito di protezione della temperatura per proteggere il motore. Il lavoro continuo potrebbe causare l'aumento della temperatura dell'unità, attivando così il circuito di protezione della temperatura e arrestando automaticamente il funzionamento. In tal caso, lasciare che l'utensile elettrico si raffreddi prima di riutilizzarlo.
26. Non sottoporre il quadro interruttore a forti urti né romperlo. Ciò potrebbe causare problemi.
27. Non utilizzare il prodotto se l'utensile o i morsetti della batteria (montaggio batteria) sono deformati.
Installare la batteria potrebbe causare un corto circuito con conseguenti emissioni di fumo o accensione.
28. Conservare i terminali dell'utensile (montaggio della batteria) liberi da detriti e polvere.
 - Prima dell'uso, assicurarsi che detriti e polvere non si siano accumulati nell'area dei terminali.
 - Durante l'uso, cercare di evitare che detriti o polvere provenienti dall'utensile cadano sulla batteria.
 - Quando si interrompe il funzionamento o dopo l'uso, non lasciare l'utensile in un'area in cui potrebbe essere esposto alla caduta di detriti o polvere.

- Farlo potrebbe causare un corto circuito con conseguenti emissioni di fumo o accensione.
29. Utilizzare sempre l'utensile e la batteria a temperature comprese tra -5°C e 40°C.

PRECAUZIONI SULLA BATTERIA AGLI IONI DI LITIO

Per estendere la durata, la batteria agli ioni di litio è munita di una funzione di protezione per arrestarne l'uscita.

Nei casi da 1 a 3 descritti di seguito, durante l'utilizzo del prodotto, anche se state premendo l'interruttore, il motore potrebbe arrestarsi. Ciò non indica un malfunzionamento ma è il risultato della funzione di protezione.

1. Quando la rimanente alimentazione della batteria si esaurisce, il motore si arresta.
In tal caso, ricaricarla immediatamente.
2. Se l'utensile è sovraccarico, il motore potrebbe arrestarsi. In tal caso, rilasciare l'interruttore dell'utensile ed eliminare le cause del sovraccarico. Dopo ciò, sarà possibile riutilizzarlo.
3. Se la batteria si surriscalda in lavori di sovraccarico, l'alimentazione della batteria potrebbe arrestarsi.
In tal caso, interrompere l'uso della batteria e lasciarla raffreddare. Dopo ciò, sarà possibile riutilizzarlo.

Inoltre, si prega di prestare attenzione al seguente avvertimento e cautela.

ATTENZIONE

Per prevenire qualsiasi perdita delle batterie, generazione di calore, emissione di fumi, esplosione e accensione, assicurarsi di prestare attenzione alle seguenti precauzioni.

1. Assicurarsi che la polvere e i detriti non si accumulino sulla batteria.
 - Durante la lavorazione, assicurarsi che la polvere e i detriti non si depositino sulla batteria.
 - Assicurarsi che qualsiasi polvere e detriti che si depositano sull'utensile elettrico durante la lavorazione non si accumulino sulla batteria.
 - Non conservare una batteria inutilizzata in un luogo esposto a polvere e detriti.
 - Prima di ritirare una batteria, rimuovere la polvere e i detriti che si sono depositati su di essa e non conservarla insieme a parti metalliche (viti, chiodi, ecc.).
2. Non forare la batteria con un oggetto appuntito come un chiodo, non colpire con un martello, calpestare, lanciare o sottoporre la batterie a violenti urti fisici.
3. Non usare batterie apparentemente danneggiate o deformate.
4. Non usare batterie con la polarità invertita.
5. Non collegare direttamente a prese elettriche o prese per caricabatteria da auto.
6. Non usare la batteria per uno scopo diverso da quelli specificati.
7. Se la ricarica della batteria non si completa anche quando è passato un tempo di ricarica specificato, interrompere immediatamente la ricarica.
8. Non mettere o sottoporre la batteria a temperature elevate o ad alta pressione come in un forno microonde, essiccatore o contenitore ad alta pressione.
9. Tenere immediatamente lontano dal fuoco quando si rilevano perdite o maleodore.
10. Non usare in un luogo dove viene generata forte elettricità statica.
11. Se si verifica la perdita delle batterie, maleodore, generazione di calore, scolorimento o deformazione, o se appaiono anomalie di qualsiasi natura durante l'uso, la ricarica o la conservazione, rimuoverla immediatamente dall'apparecchio o carica batteria, e interrompere l'uso.

Italiano

12. Non immergere la batteria né consentire ad alcun liquido di penetrare all'interno. La penetrazione di liquidi conduttivi, per esempio acqua, può causare danni e quindi provocare incendi o esplosioni. Conservare la batteria in un luogo fresco e asciutto, lontano da materiali infiammabili e combustibili. Le atmosfere di gas corrosivi devono essere evitate.

AVVERTENZA

- Se il liquido che fuoriesce dalla batteria entra negli occhi, non sfregare gli occhi e lavarli bene con acqua fresca e pulita come acqua di rubinetto e contattare immediatamente un medico.
Se non viene trattato, il liquido può causare problemi agli occhi.
- Se il liquido fuoriesce sulla pelle o gli abiti, lavare bene con acqua pulita come l'acqua del rubinetto immediatamente.
C'è una possibilità che possa causare irritazione alla pelle.
- Se si riscontrano ruggine, maleodore, surriscaldamento, scolorimento, deformazione, e/o altre irregolarità quando si utilizza la batteria per prima volta, non usarla e restituirla al fornitore o venditore.

AVVERTENZA

Se nel terminale della batteria a ioni di litio penetrano corpi estranei conduttivi, potrebbe verificarsi un cortocircuito della batteria con conseguente incendio. Nello stoccaggio della batteria a ioni di litio, attenersi scrupolosamente alle seguenti istruzioni.

- Non inserire corpi conduttivi, chiodi e fili (ad esempio fili di ferro o rame) nel vano di stoccaggio.
- Per impedire cortocircuiti, caricare la batteria nello strumento o applicare saldamente il coperchio della batteria per lo stoccaggio fino a nascondere la ventola.

INFORMAZIONI SUL TRASPORTO DELLA BATTERIA AGLI IONI DI LITIO

Quando si trasporta una batteria agli ioni di litio, adottare le seguenti precauzioni.

ATTENZIONE

Avvisare l'azienda di trasporti che il pacchetto contiene una batteria agli ioni di litio, informare l'azienda della sua potenza di uscita e seguire le istruzioni della società di trasporti quando si organizza il trasporto.

- Le batterie agli ioni di litio che superano la potenza di uscita di 100 Wh sono classificate come merci pericolose e necessitano di procedure speciali.
- Per il trasporto all'estero, è necessario rispettare le leggi internazionali e le norme e i regolamenti previsti nel Paese di destinazione.
- Se il BSL36B18X è installato nell'utensile elettrico, la potenza erogata supererà 100 Wh e l'unità sarà classificata come Merci pericolose per la classificazione trasporto merci.

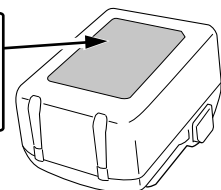
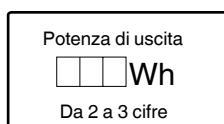

PRECAUZIONI PER IL COLLEGAMENTO DEL DISPOSITIVO USB (UC18YSL3)

Quando si verifica un problema inaspettato, i dati contenuti in un dispositivo USB collegato a questo prodotto potrebbero risultare danneggiati o mancanti. Assicurarsi sempre di eseguire il backup di qualsiasi dato contenuto nel dispositivo USB prima dell'utilizzo con questo prodotto.

Nota che la nostra azienda non si assume in alcun modo alcuna responsabilità per qualsiasi dato memorizzato nel dispositivo USB che risulti danneggiato o mancante, né per qualsiasi eventuale danno che possa verificarsi su un dispositivo collegato.

AVVERTENZA

- Prima dell'uso, controllare il cavo di collegamento USB per eventuali difetti o danni.
L'utilizzo di un cavo USB difettoso o danneggiato può causare emissione di fumo o incendio.
- Quando il prodotto non è in uso, coprire la porta USB con la copertura in gomma.
L'accumulo di polvere ecc. nella porta USB può causare emissione di fumo o incendio.

NOTA

- Ci potrebbe essere una pausa durante la ricarica USB.
- Quando un dispositivo USB non è in carica, rimuovere il dispositivo USB dal caricatore.
La mancata osservanza di questa precauzione potrebbe non solo ridurre la durata di un dispositivo USB, ma anche causare incidenti imprevisti.
- Potrebbe non essere possibile caricare alcuni dispositivi USB, a seconda del tipo di dispositivo.



<Ricarica USB>

- Ricarica di un dispositivo USB da una presa elettrica (Fig. 27-a)
- Ricarica di un dispositivo USB e di una batteria da una presa elettrica (Fig. 27-b)
- Come ricaricare un dispositivo USB (Fig. 28)
- Quando la ricarica del dispositivo USB è completa (Fig. 29)





NOMI DEI COMPONENTI (Fig. 1 – Fig. 29)

| | | | |
|---|--------------------------|---|-------------------------------|
| ① | Batteria | ⑭ | Bullone ad alette (A) |
| ② | Motore | ⑮ | Molla di bloccaggio |
| ③ | Coperchio della testa | ⑯ | Pulsante di bloccaggio ON/OFF |
| ④ | Selettore | ⑰ | Targhetta nome |
| ⑤ | Albero di arresto | ⑱ | Maniglia |
| ⑥ | Indicatore di profondità | ⑲ | Interruttore a grilletto |
| ⑦ | Bullone ad alette | ⑳ | Leva di bloccaggio |
| ⑧ | Perno di blocco | ㉑ | Luce LED |
| ⑨ | Blocco d'arresto | ㉒ | Colonna filettata |
| ⑩ | Base | ㉓ | Fermo |
| ⑪ | Base secondaria | ㉔ | Spia indicatore di ricarica |
| ⑫ | Mandrino a pinza | ㉕ | Punta |
| ⑬ | Guida lineare | ㉖ | Chiave da 23 mm |

| | | | |
|----|--|----|--|
| 27 | Allentare | 39 | Bullone ad alette (B) |
| 28 | Serrare | 40 | Scostata |
| 29 | Scala | 41 | Pezzo da lavorare |
| 30 | Dadi | 42 | Rotazione della punta |
| 31 | Vite di regolazione della profondità di taglio | 43 | Avanzamento della fresatrice verticale |
| 32 | Dado | 44 | Taglio periferico interno (senso orario) |
| 33 | Guida per sagoma | 45 | Taglio periferico esterno (senso antiorario) |
| 34 | Vite | 46 | Guida per bordatura |
| 35 | Sagoma | 47 | Rullo |
| 36 | Barre de guide | 48 | Raccogli polvere |
| 37 | Sostegno della barra | 49 | Dado a manopola |
| 38 | Vite d'avanzamento | 50 | Giunto (C) |

| | |
|---|---|
|  | L'interruttore si blocca in posizione "ON". |
|  | Avvertenza |
|  | Azione non consentita |











Batteria

| | |
|---|---|
|  | Si illumina; La carica residua della batteria è oltre 75%. |
|  | Si illumina; La carica residua della batteria è 50%–75%. |
|  | Si illumina; La carica residua della batteria è 25%–50%. |
|  | Si illumina; La carica residua della batteria è meno del 25%. |
|  | Lampeggia; La carica residua della batteria è quasi esaurita. Ricaricare la batteria al più presto possibile. |
|  | Lampeggia; Uscita sospesa a causa dell'alta temperatura. Rimuovere la batteria dall'utensile e lasciare che si raffreddi completamente. |
|  | Lampeggia; Uscita sospesa a causa di guasti o malfunzionamenti. Il problema potrebbe essere la batteria, quindi mettersi in contatto con il rivenditore. |

SIMBOLI

ATTENZIONE

Di seguito mostriamo i simboli usati per la macchina. Assicurarsi di comprenderne il significato prima dell'uso.

| | |
|--|---|
|  | M3612DA: Fresatrice verticale a batteria |
|  | Per ridurre il rischio di lesioni, l'utente deve leggere il manuale delle istruzioni. |
|  | Indossate sempre le protezioni oculari. |
|  | Indossare sempre protezioni per l'udito. |
|  | Solo per Paesi UE Non gettare le apparecchiature elettriche tra i rifiuti domestici! Secondo la Direttiva Europea 2012/19/UE sui rifiuti di apparecchiature elettriche ed elettroniche e la sua attuazione in conformità alle norme nazionali, le apparecchiature elettriche esauste devono essere raccolte separatamente, al fine di essere reimpiegate in modo eco-compatibile. |
|  | Corrente continua |
|  | Tensione nominale |
|  | Velocità a vuoto |
|  | Scollegare la batteria |
|  | Accensione |
|  | Spegnimento |

ACCESSORI STANDARD

In aggiunta all'unità principale (1 unità), la confezione contiene gli accessori elencati a pagina 272.

Gli accessori standard possono essere cambiati senza preavviso.

APPLICAZIONI

○ Lavori di falegnameria basati su scanalature e smussature.

CARATTERISTICHE

1. Elettrotensile

| | |
|---|--|
| Modello | M3612DA |
| Voltaggio | 36 V |
| Velocità senza carico | 11000–25000 min ⁻¹ |
| Capacità del mandrino a pinza | 12 mm, 8 mm, 6 mm o 1/2", 1/4" |
| Corsa del corpo principale | 50 mm |
| Batteria disponibile per questo utensile* | Batteria multi-volt |
| Peso** | 3,8 kg (BSL36A18X) 4,1 kg (BSL36B18X) |

* Le batterie esistenti (BSL3660/3620/3626, serie BSL18xx, ecc.) non possono essere utilizzate con questo utensile.

** Secondo la Procedura EPTA 01/2014

NOTA

A causa del continuo programma di ricerche e sviluppo della HiKOKI, le caratteristiche riportate in questo foglio sono soggette cambiamenti senza preventiva comunicazione.

2. Batteria

| | | |
|---------------------------------|--|-----------------|
| Modello | BSL36A18X | BSL36B18X |
| Tensione | 36 V / 18 V (Commutazione automatica*) | |
| Capacità della batteria | 2,5 Ah / 5,0 Ah | 4,0 Ah / 8,0 Ah |
| | (Commutazione automatica*) | |
| Prodotti cordless disponibili** | Serie multi-volt, prodotto da 18 V | |
| Caricabatteria disponibile | Caricabatteria a scorrimento per batterie agli ioni di litio | |

* L'utensile si commuta da sé automaticamente.

** Consultare il nostro catalogo generale per i dettagli.

RICARICA

Prima di utilizzare l'utensile elettrico, caricare la batteria nel seguente modo.

1. Collegare il cavo di alimentazione del caricatore a una presa CA.

Quando si collega la spina del caricatore ad una presa a muro, la spia dell'indicatore di ricarica lampeggia in rosso (ad intervalli di 1 secondo).

2. Inserire la batteria nel caricatore.

Inserire saldamente la batteria nel caricatore come mostrato in **Fig. 3** (a pagina 2).

3. Carica







Quando si inserisce una batteria nel caricatore, la spia dell'indicatore di ricarica lampeggia in blu.

Quando la batteria è completamente carica, la spia dell'indicatore di ricarica si illumina in verde. (Vedere **Tabella 1**)

(1) Indicazione della spia di ricarica

Le indicazioni della spia dell'indicatore di ricarica vengono mostrate nella **Tabella 1**, a seconda delle condizioni del caricatore o della batteria ricaricabile.

Tabella 1

| Indicazioni della spia di ricarica | | | | |
|--|--------------------------|--|---|--|
| Spia dell'indicatore di ricarica (ROSSO/BLU/VERDE/PORPORA) | Prima della ricarica | Lampeggia (ROSSO)  | Si illumina per 0,5 secondi. Non si illumina per 0,5 secondi. (Spento per 0,5 secondi) | Collegato a una fonte di alimentazione |
| | Durante la ricarica | Lampeggia (BLU)  | Si illumina per 0,5 secondi. Non si illumina per 1 secondo. (Spenta per 1 secondo) | Capacità della batteria inferiore al 50% |
| | | Lampeggia (BLU)  | Si illumina per 1 secondo. Non si illumina per 0,5 secondi. (Spento per 0,5 secondi) | Capacità della batteria inferiore all'80% |
| | | Si illumina (BLU)  | Si illumina stabilmente | Capacità della batteria superiore all'80% |
| | Carica completata | Si illumina (VERDE)  | Si illumina stabilmente (Segnale acustico continuo: circa 6 secondi) | |
| | Surriscaldamento standby | Lampeggia (ROSSO)  | Si illumina per 0,3 secondi. Non si illumina per 0,3 secondi. (Spento per 0,3 secondi) | Batteria surriscaldata. Impossibile ricaricare (la ricarica comincerà quando la batteria si raffredda). |
| | Carica impossibile | Lampeggia velocemente (PORPORA)  | Si illumina per 0,1 secondi. Non si illumina per 0,1 secondi. (Spento per 0,1 secondi) (Segnale acustico intermittente: circa 2 secondi) | Malfunzionamento della batteria o del caricatore |

- (2) Informazioni sulle temperature e il tempo di ricarica della batteria ricaricabile
Le temperature e il tempo di ricarica sono indicati nella **Tabella 2**.

Tabella 2

| Caricatore | | UC18YSL3 | | | | | |
|------------|--|---|--|--|--|--|------------------|
| Batteria | Tipo di batteria | Li-ion | | | | | |
| | Temperature di carica per le batterie | 0°C–50°C | | | | | |
| | Voltaggio di carica | V | 14,4 | | 18 | | |
| | Tempo di ricarica, approssimativo (a 20°C) | min | Serie BSL14xx | | Serie BSL18xx | | Serie multi-volt |
| | | | (4 celle) | (8 celle) | (5 celle) | (10 celle) | (10 celle) |
| | | BSL1415S : 15 BSL1415 : 15 BSL1415X : 15 BSL1420 : 20 BSL1425 : 25 BSL1430C : 30 | BSL1430 : 20 BSL1440 : 26 BSL1450 : 32 BSL1460 : 38 | BSL1815S : 15 BSL1815 : 15 BSL1815X : 15 BSL1820 : 20 BSL1825 : 25 BSL1830C : 30 BSL1850C : 32 | BSL1830 : 20 BSL1840 : 26 BSL1850 : 32 BSL1860 : 38 | BSL36A18 : 32 BSL36A18X : 32 BSL36B18 : 52 BSL36B18X : 52 | |
| USB | Tensione di carica | V | 5 | | | | |
| | Corrente di carica | A | 2 | | | | |

NOTA

Il tempo di carica può variare a seconda della temperatura ambiente e della tensione della fonte di alimentazione.

4. Scollegare il cavo di alimentazione del caricatore dalla presa CA.

5. Tenere saldamente il caricatore e estrarre la batteria.

NOTA

Assicurarsi di estrarre la batteria dal caricatore dopo l'uso e quindi conservarla.

Informazioni riguardanti lo scaricamento dell'elettricità in caso di batterie nuove, ecc.

Poiché la sostanza chimica interna delle batterie nuove e delle batterie che non sono state usate per un lungo periodo di tempo non è attivata, lo scaricamento dell'elettricità potrebbe essere basso quando le si utilizza per la prima e la seconda volta. Questo è un fenomeno temporaneo, e il tempo necessario per la carica normale verrà ripristinato ricaricando la batteria per 2–3 volte.

Come fare in modo che le batterie durino più a lungo.

- Ricaricare le batterie prima che siano completamente scariche.
Quando si avverte che la potenza dell'utensile diventa più debole, smettere di utilizzare l'utensile e ricaricare la sua batteria. Se si continua l'uso dell'utensile e si esaurisce la corrente elettrica, la batteria può essere danneggiata e la sua durata diventerà più breve.
- Evitare di ricaricare ad alte temperature.
Una batteria ricaricabile si riscalda subito dopo l'uso. Se si ricarica una simile batteria subito dopo l'uso, la sua sostanza chimica interna si deteriorerà e la durata della batteria sarà ridotta. Lasciare la batteria e ricaricarla dopo che si è raffreddata per un po' di tempo.

ATTENZIONE

- Se la batteria viene caricata mentre è calda perché rimasta esposta a lungo alla luce solare diretta o immediatamente dopo l'uso, la spia dell'indicatore di ricarica del caricatore si accende per 0,3 secondi, non si accende per 0,3 secondi (spenta per 0,3 secondi). In questo caso, prima lasciar raffreddare la batteria e poi eseguire l'operazione di carica.

- Quando la spia dell'indicatore di ricarica lampeggia (ad intervalli di 0,2 secondi), controllare che non siano presenti oggetti estranei nel connettore della batteria del caricatore ed eventualmente rimuoverli. Se non sono presenti oggetti estranei, è probabile che la batteria o il caricatore non funzionino bene. Rivolgersi a un Centro di assistenza autorizzato.
- Poiché il micro computer incorporato impiega circa 3 secondi per confermare che la batteria caricata con l'UC18YSL3 sia stata estratta, attendere almeno 3 secondi prima di reinserirla per continuare il caricamento. Se la batteria viene reinserita entro 3 secondi, potrebbe non venire caricata correttamente.

PRIMA DELL'USO**AVVERTENZA**

Estrarre la batteria prima di eseguire qualsiasi regolazione o effettuare lavori di revisione e manutenzione.
Al termine di un lavoro, estrarre la batteria.

1. Interruttore di accensione

Assicurarsi che l'interruttore sia in posizione OFF. Se la batteria viene installata nell'utensile elettrico mentre l'interruttore è in posizione ON, l'utensile si avvia immediatamente con il rischio di causare un grave incidente.

2. Rimozione e inserimento della batteria (Fig. 2)**3. Indicatore carica residua della batteria (Fig. 4)****INSTALLAZIONE E RIMOZIONE DELLE PUNTE****AVVERTENZA**

Assicurarsi di spegnere l'alimentazione ed estrarre la batteria per evitare gravi problemi.

1. Installazione delle punte

- Allentare la leva di bloccaggio, sollevare l'utensile alla posizione di corsa massima e riportare la leva di bloccaggio alla posizione di serraggio.

- (2) Pulire e inserire il codolo della punta nel mandrino a pinza finché il codolo non raggiunge il fondo, quindi farlo indietreggiare di circa 2 mm.
- (3) Con la punta inserita e premendo il perno di bloccaggio che regge l'albero, utilizzare la chiave da 23 mm per serrare saldamente il mandrino a pinza in senso orario (visto da sotto la fresatrice a batteria). (Fig. 5)

ATTENZIONE

- Assicurarsi che il mandrino a pinza sia serrato saldamente dopo aver inserito la punta. Se ciò non viene fatto, ciò provocherà dei danni al mandrino a pinza.
 - Assicurarsi che il perno di bloccaggio non sia inserito nell'albero dopo aver serrato il mandrino a pinza. In caso contrario si potrebbero causare danni al mandrino a pinza, al perno di bloccaggio e all'albero.
- (4) Quando si utilizza la punta del codolo da 8 mm o 1/4" di diametro, sostituire il mandrino a pinza in dotazione con uno per punta del codolo con da 8 mm o 1/4" di diametro fornito come accessorio standard.
 - (5) Assicurarsi di utilizzare un collare di fissaggio quando si utilizza una punta da 6 mm con una capacità del mandrino a pinza di 12 mm. Come prima cosa inserire il collare di fissaggio in profondità nel mandrino a pinza, quindi inserire la punta nel collare di fissaggio. Serrare il mandrino a pinza saldamente come nel punto (1) e (2).

2. Rimozione delle punte

- (1) Allentare la leva di bloccaggio, sollevare l'utensile alla posizione di corsa massima e riportare la leva di bloccaggio alla posizione di serraggio.
- (2) Premendo il perno di bloccaggio, allentare il mandrino a pinza con la chiave da 23 mm in dotazione per estrarre la punta. (Fig. 6)

ATTENZIONE

Assicurarsi che il perno di bloccaggio non sia inserito nell'albero dopo aver serrato il mandrino a pinza. In caso contrario si potrebbero causare danni al mandrino a pinza, al perno di bloccaggio e all'albero.

COME SI USA LA FRESTRATRICE VERTICALE

1. Regolazione della profondità di taglio (Fig. 7)

- (1) Usare l'albero di arresto per regolare la profondità del taglio.
 - ① Posizionare l'utensile su una superficie piana in legno.
 - ② Ruotare il blocco del fermo in modo tale che la sezione alla quale la vite di impostazione della profondità di taglio non è fissata raggiunga il fondo dell'asta del fermo. Allentare la Manopola di Blocco dell'Asta permettendo all'asta del fermo di entrare in contatto con il blocco del fermo.
 - ③ Allentare la leva di blocco e premere il corpo dell'utensile fino a che la punta sfiori appena la superficie piana. Serrare la leva di blocco a questo punto. (Fig. 8)
 - ④ Serrare la Manopola di Blocco dell'Asta. Allineare l'indicatore di profondità con la graduazione "0" della scala.
 - ⑤ Allentare la Manopola di Blocco dell'Asta e sollevarla fino a che l'indicatore si allinea con la graduazione che rappresenta la profondità di taglio desiderata. Serrare la Manopola di Blocco dell'Asta.
 - ⑥ Allentare la leva di Blocco e premere il corpo dell'utensile fino al blocco del fermo per ottenere la profondità di taglio desiderata.
- (2) Come illustrato nella Fig. 9 (a), allentando i due dadi sulla colonna filettata e abbassandoli, è possibile abbassare la posizione dell'estremità della punta quando la leva di blocco è allentata. Questa operazione è utile per spostare la fresatrice verticale per allineare la punta con la posizione di taglio.
Come illustrato nella Fig. 9 (b), stringere i dadi superiore e inferiore per garantire la profondità di taglio.

- (3) Quando non si usa la scala per stabilire la profondità di taglio, sollevare il paletto di fermo in modo che non sia di ostacolo.

2. Blocco del fermo (Fig. 10)

Le 2 viti di impostazione della profondità di taglio fissate al blocco del fermo possono essere regolate per impostare simultaneamente 3 diverse profondità di taglio. Usare una chiave per serrare i dadi in modo che le viti di impostazione della profondità di taglio non si allentino.

3. Guida della fresatrice verticale

ATTENZIONE

Assicurarsi di spegnere l'alimentazione ed estrarre la batteria per evitare gravi problemi.

- (1) Guida per sagoma (accessorio standard)
Usare la guida per sagoma quando si impiega una sagoma per produrre una grande quantità di oggetti della stessa forma.
Come si vede dalla Fig. 11, fissare la guida per sagoma al basamento della fresatrice verticale con due viti fornite come accessori. Nello stesso tempo fare in modo che il lato di protezione della guida per sagoma sia rivolto verso la superficie inferiore del basamento della fresatrice verticale.
Una sagoma è uno stampo per profilatura, fatto di legno compensato o legno sottile.
Quando si fa una sagoma, fare particolarmente attenzione alle questioni più sotto descritte ed illustrate nella Fig. 12.
Quando si usa la fresatrice verticale lungo la superficie interna della sagoma, le dimensioni del prodotto finito saranno inferiori a quelle della sagoma di una quantità pari alla dimensione "A", la differenza tra il raggio della guida per sagoma e il raggio della punta. Si verifica l'inverso quando si usa la fresatrice verticale lungo l'esterno della sagoma.

Fissare la sagoma al pezzo da lavorare. Fare avanzare la fresatrice in modo che la guida per sagoma si muova lungo la sagoma come indicato nella Fig. 13.

- (2) Guida dritta (accessorio standard) (Fig. 14)
Usare una guida dritta per smussare e intagliare scanalature lungo il lato dei materiali.
 - ① Inserire la barra della guida nel foro nella porta barra, quindi serrare leggermente i 2 bulloni ad alette (A) sulla parte superiore della porta barra.
 - ② Inserire la barra della guida nel foro della base, quindi serrare saldamente il bullone ad alette (A).
 - ③ Eseguire regolazioni fini delle dimensioni tra la punta e la superficie della guida con la vite di alimentazione, quindi serrare saldamente i 2 bulloni ad alette (A) sulla parte superiore della porta barra e del bullone ad alette (B) che fissa la guida dritta.
 - ④ Come indicato in Fig. 15, fissare saldamente il fondo della base alla superficie lavorata dei materiali. Alimentare la fresatrice verticale tenendo il piano della guida sulla superficie dei materiali.
4. Funzionamento dell'interruttore
Questo prodotto è dotato di un pulsante di bloccaggio ON/OFF per evitare l'attivazione accidentale dell'interruttore a grilletto. Per attivare l'utensile, premere il pulsante di bloccaggio ON/OFF e tirare l'interruttore a grilletto. (Fig. 16)
Quando l'interruttore a grilletto è completamente tirato, una ulteriore pressione del pulsante di bloccaggio ON/OFF bloccherà l'interruttore a grilletto in posizione, consentendo il rilascio dell'interruttore a grilletto per continuare il funzionamento. (Fig. 17 (a))
L'interruttore a grilletto non sarà bloccato se il pulsante di bloccaggio ON/OFF viene rilasciato prima che l'interruttore a grilletto sia completamente tirato, rendendo possibile il funzionamento dell'utensile con la pressione dell'interruttore a grilletto.

MANUTENZIONE E ISPEZIONE

AVVERTENZA

Assicurarsi di spegnere l'interruttore e rimuovere la batteria prima di effettuare la manutenzione e l'ispezione.

1. Ispezione della punta

L'uso continuato di una punta poco affilata o danneggiata porterà a una riduzione dell'efficacia del taglio e potrebbe causare un sovraccarico del motore. Sostituire la punta con una nuova appena si notano segni di abrasione eccessiva.

2. Lubrificazione

Per assicurare alla fresatrice verticale lo scorrimento verticale senza resistenza, applicare di tanto in tanto qualche goccia di olio per macchine alla parte di scorrimento delle colonne ed alla estremità del braccio.

3. Ispezione delle viti di montaggio

Ispezionare regolarmente le viti di montaggio e assicurarsi che siano ben fissate. Se una di queste dovesse essere allentata, riserrarla immediatamente. Si rischia in caso contrario di provocare incidenti pericolosi.

4. Manutenzione del motore

L'avvolgimento del motore è il vero e proprio "cuore" degli attrezzi elettrici.

Fare attenzione a non danneggiare l'avvolgimento e/o non bagnarlo con olio o acqua.

5. Ispezione dei morsetti (utensile e batteria)

Controllare per assicurarsi che detriti e polvere non si siano accumulati sui terminali.

Di tanto in tanto controllare prima, durante e dopo il funzionamento.

ATTENZIONE

Rimuovere eventuali detriti o polvere che potrebbero essersi accumulati sui terminali.

La mancata osservanza di ciò potrebbe causare un malfunzionamento.

6. Pulizia della carcassa dell'utensile

Se l'utensile elettrico è sporco, pulirlo con un panno morbido e asciutto o con un panno inumidito con acqua insaponata. Non usare solventi cloridrici, benzina o diluenti per benzina, in quanto potrebbero deformare la plastica.

7. Conservazione

Conservare l'utensile elettrico e la batteria in un luogo dove la temperatura sia inferiore a 40°C e lontano dalla portata dei bambini.

NOTA

Conservazione delle batterie agli ioni di litio.

Prima di riporre le batterie agli ioni di litio, assicurarsi di averle caricate completamente.

Riporre le batterie per periodi prolungati (3 mesi o più) con un basso livello di carica potrebbe provocare il deterioramento delle prestazioni o la significativa riduzione del tempo di utilizzo delle batterie, o potrebbe rendere le batterie incapaci di mantenere la carica.

Tuttavia, la significativa riduzione del tempo di utilizzo delle batterie può essere risolta caricando e utilizzando le batterie ripetutamente da due a cinque volte.

Se il tempo di utilizzo delle batterie rimane estremamente ridotto nonostante le ricariche ripetute, considerare le batterie inutilizzabili e acquistarne di nuove.

ATTENZIONE

Nell'uso e nella manutenzione degli utensili elettrici devono essere osservate le normative di sicurezza e i criteri prescritti in ciascun paese.

SELEZIONE DEGLI ACCESSORI

Gli accessori di questa macchina sono elencati a pagina 273. Per informazioni dettagliate riguardo ciascun tipo di punta, contattare il centro di assistenza autorizzato HiKOKI.

Avviso importante sulle batterie per gli utensili elettrici a batteria HiKOKI

Utilizzare sempre una delle nostre batterie originali. Non possiamo garantire la sicurezza e le prestazioni dell'utensile elettrico a batteria quando esso viene utilizzato con batterie diverse da quelle da noi designate, o quando la batteria viene smontata e modificata (per esempio lo smontaggio e la sostituzione di pile o altre parti interne).

GARANZIA

Garantiamo gli utensili elettrici HiKOKI in conformità alle specifiche normative prescritte dalla legge e dai Paesi. Questa garanzia non copre difetti o danni dovuti a uso erraneo, abuso o normale usura. In caso di lamentele, inviare l'utensile elettrico, non smontato, insieme al CERTIFICATO DI GARANZIA che si trova alla fine di queste Istruzioni per l'uso, ad un Centro di Assistenza Autorizzato HiKOKI.

Informazioni riguardanti i rumori trasmessi dall'aria e le vibrazioni

I valori misurati sono stati determinati in conformità a EN62841 e descritti in conformità alla normativa ISO 4871.

Livello misurato di potenza sonora pesato A: 97 dB (A)

Livello misurato di pressione sonora pesato A: 89 dB (A)

Incertezza K: 3 dB (A).

Indossare i dispositivi di protezione acustica.

Valori totali di vibrazione (somma vettori triass.) determinati secondo la norma EN62841.

Taglio di MDF:

Valore di emissione vibrazioni $a_h < 2,5$ m/s²

Incertezza K = 1,5 m/s²

Il valore totale dichiarato delle vibrazioni e il valore dichiarato delle emissioni acustiche sono stati misurati in conformità a un metodo di prova standard e possono essere utilizzati per confrontare un utensile con un altro.

Possono anche essere usati in una valutazione preliminare dell'esposizione.

AVVERTENZA

○ Le vibrazioni e le emissioni di rumore durante l'uso effettivo dell'utensile elettrico possono differire dal valore totale dichiarato a seconda delle modalità di utilizzo dell'utensile, in particolare del tipo di pezzo in lavorazione; e

○ Identificare le misure di sicurezza per la protezione dell'operatore basate su stima dell'esposizione nelle effettive condizioni di utilizzo (prendendo in considerazione tutte le parti del ciclo di funzionamento come i tempi in cui l'utensile resta spento e quando funziona senza essere utilizzato in aggiunta al tempo di avvio).

NOTA

A causa del continuo programma di ricerche e sviluppo della HiKOKI, le caratteristiche riportate in questo foglio sono soggette cambiamenti senza preventiva comunicazione.

RISOLUZIONE DEI GUASTI

AVVERTENZA

- Per evitare lesioni dovute a un avviamento accidentale, spegnere l'interruttore e rimuovere la spina dalla fonte di alimentazione o la batteria dal corpo principale prima di eseguire qualsiasi regolazione.
- Tutte le riparazioni elettriche o meccaniche devono essere effettuate solo da personale tecnico qualificato. Consultare il centro assistenza autorizzato HiKOKI.

1. Elettrotensile

| Sintomo | Causa probabile | Rimedio |
|---|--|--|
| L'utensile non si avvia | Non c'è carica residua nella batteria | Caricare la batteria. |
| | La batteria non è completamente installata. | Spingere la batteria all'interno finché non si sente uno scatto. |
| L'utensile si è arrestato improvvisamente | L'utensile si è sovraccaricato | Eliminare il problema che causa il sovraccarico. |
| | | Durante il funzionamento, alleggerire la pressione applicata. |
| Non taglia bene | Surriscaldamento della batteria o dell'utensile | Far raffreddare completamente l'utensile e la batteria. |
| | La punta è usurata o vi sono denti mancanti. | Sostituirla con una nuova punta. |
| L'interruttore non può essere tirato | Il mandrino a pinza è allentato. | Serrare saldamente il mandrino a pinza. |
| | Il pulsante di bloccaggio ON/OFF è stato premuto | Rilasciare il pulsante di bloccaggio ON/OFF. |
| La batteria non può essere installata | Si sta tentando di installare una batteria diversa da quella specificata per l'utensile. | Installare una batteria di tipo multi-volt. |

Italiano

2. Caricabatteria

| Sintomo | Causa probabile | Rimedio |
|---|---|--|
| La spia dell'indicatore di carica lampeggia rapidamente in porpora e il caricamento della batteria non ha inizio. | La batteria non è inserita fino in fondo. | Inserire la batteria saldamente. |
| | Ci sono sostanze estranee nel terminale batteria o nel punto in cui la batteria è collegata. | Rimuovere le sostanze estranee. |
| La spia dell'indicatore di carica lampeggia in rosso e il caricamento della batteria non ha inizio. | La batteria non è inserita fino in fondo. | Inserire la batteria saldamente. |
| | La batteria è surriscaldata. | Se viene lasciata indisturbata, la batteria inizia automaticamente a caricarsi se la sua temperatura diminuisce, ma ciò potrebbe ridurre la vita utile della batteria. È consigliabile far raffreddare la batteria in un luogo ben ventilato, lontano dalla luce diretta del sole, prima della carica. |
| Il tempo di utilizzo della batteria è breve anche se la batteria è completamente carica. | La vita utile della batteria è esaurita. | Sostituire la batteria con una nuova. |
| La batteria richiede un tempo lungo per ricaricarsi. | La temperatura della batteria, del caricabatteria o dell'ambiente circostante è estremamente bassa. | Caricare la batteria al chiuso o in un altro ambiente più caldo. |
| | Le prese d'aria del caricabatteria sono ostruite, causando il surriscaldamento dei suoi componenti interni. | Evitare di bloccare le prese d'aria. |
| | La ventola di raffreddamento non funziona. | Contattare un centro di assistenza autorizzato HiKOKI per le riparazioni. |
| La spia di alimentazione USB si è spenta e il dispositivo USB ha smesso di caricare. | La capacità della batteria è diventata bassa. | Sostituire la batteria con una che abbia capacità rimanente. |
| | | Collegare la spina di alimentazione del caricabatteria in una presa elettrica. |
| La spia di alimentazione USB non si spegne anche se il dispositivo USB ha terminato la ricarica. | La spia di alimentazione USB si accende in verde per indicare che la carica USB è possibile. | Questo non è un malfunzionamento. |
| Non è chiaro quale sia lo stato di ricarica di un dispositivo USB o se la sua ricarica sia completa. | La spia di alimentazione USB non si spegne anche quando la ricarica è completa. | Esaminare il dispositivo USB che sta caricando per confermare il suo stato di carica. |
| La ricarica di un dispositivo USB si ferma a metà strada. | Il caricabatteria è stato inserito in una presa elettrica mentre il dispositivo USB era in carica utilizzando la batteria come fonte di alimentazione. | Questo non è un malfunzionamento. Il caricabatteria mette in pausa la ricarica USB per circa 5 secondi mentre fa distinzione tra le fonti di alimentazione. |
| | Una batteria è stata inserita nel caricabatteria mentre il dispositivo USB era in carica utilizzando una presa di corrente come fonte di alimentazione. | |
| La ricarica del dispositivo USB va in pausa a metà strada quando la batteria e il dispositivo USB sono in fase di carica allo stesso tempo. | La batteria si è caricata completamente. | Questo non è un malfunzionamento. Il caricabatteria mette in pausa la ricarica USB per 5 secondi circa mentre controlla se la batteria ha completato con successo la ricarica. |
| La ricarica del dispositivo USB non si avvia quando la batteria e il dispositivo USB sono in fase di carica allo stesso tempo. | La capacità residua della batteria è estremamente bassa. | Questo non è un malfunzionamento. Quando la capacità della batteria raggiunge un certo livello, la ricarica USB si avvia automaticamente. |

ALGEMENE VEILIGHEIDSWAARSCHUWINGEN VOOR ELEKTRISCH GEREEDSCHAP

⚠ WAARSCHUWING

Lees alle veiligheidswaarschuwingen, instructies, illustraties en specificaties die met dit elektrisch gereedschap worden meegeleverd.

Niet opvolgen van de waarschuwingen en instructies kan resulteren in een elektrische schok, brand en/of ernstig letsel.

Bewaar alle waarschuwingen en aanwijzingen voor eventuele naslag in de toekomst.

De term „elektrisch gereedschap” heeft zowel betrekking op elektrisch gereedschap dat via de netvoeding van stroom wordt voorzien als gereedschap dat via een accu (snoerloos) van stroom wordt voorzien.

1) Veiligheid van de werkplek

- a) **Zorg voor een schone en goed verlichte werkplek.**

Een rommelige of donkere werkplek verhoogt de kans op ongelukken.

- b) **Gebruik het elektrisch gereedschap niet in een omgeving met ontvlambare of explosieve vloeistoffen, gasen of stof.**

Elektrisch gereedschap kan vonken afgeven. Deze vonkjes kunnen stofdeeltjes of gasen doen ontbranden.

- c) **Houd kinderen en andere omstanders tijdens het gebruik van elektrisch gereedschap uit de buurt.**

Afleidingen kunnen gevaarlijk zijn.

2) Elektrische veiligheid

- a) **De stekker van het elektrisch gereedschap moet geschikt zijn voor aansluiting op het stopcontact.**

De stekker mag op geen enkele manier gemodificeerd worden. Gebruik geen verloopstekker met geaard elektrisch gereedschap.

Deugdelijke stekkers en geschikte stopcontacten verminderen het risico op een elektrische schok.

- b) **Vermijd lichamelijk contact met geaarde oppervlakken zoals leidingen, radiatoren, fornuizen en koelkasten.**

Wanneer uw lichaam geaard is, loopt u een groter risico op een elektrische schok.

- c) **Stel het elektrisch gereedschap niet bloot aan regen of vochtige omstandigheden.**

Het risico op een elektrische schok wordt vergroot wanneer er water in het elektrische gereedschap terecht komt.

- d) **Behandel het snoer voorzichtig. Gebruik het snoer niet om het elektrisch gereedschap aan te dragen of mee te slepen en gebruik het snoer niet om de stekker uit het stopcontact te trekken.**

Houd het snoer uit de buurt van warmtebronnen, olie, scherpe randen of bewegende onderdelen. Een beschadigd of verward snoer verhoogt het risico op een elektrische schok.

- e) **Gebruik buitenshuis een verlengsnoer dat specifiek geschikt is voor het gebruik buiten.**

Het gebruik van een snoer dat specifiek geschikt is voor gebruik buitenshuis vermindert het risico op een elektrische schok.

- f) **Als het elektrisch gereedschap in een vochtige omgeving gebruikt moet worden, dient een voeding met aardlekschakelaar te worden gebruikt.**

Gebruik van een aardlekschakelaar vermindert de kans op een elektrische schok.

3) Persoonlijke veiligheid

- a) **Blijf waakzaam, let voortdurend op uw werk en gebruik uw gezond verstand wanneer u elektrisch gereedschap gebruikt.**

Gebruik geen elektrisch gereedschap wanneer u moe bent of onder invloed van drugs, alcohol of medicijnen.

Eén moment van onoplettendheid kan in ernstig lichamelijk letsel resulteren.

- b) **Gebruik persoonlijke beschermingsmiddelen. Draag altijd oogbescherming.**

Beschermingsmiddelen zoals een stofmasker, anti-slip veiligheidsschoenen, een helm of gehoorbescherming, gebruikt voor gepaste omstandigheden, verminderen het risico op lichamelijk letsel.

- c) **Voorkom dat het gereedschap per ongeluk kan starten. Controleer of de schakelaar in de uitstand staat voordat u de voeding en/of de accu aansluit, het gereedschap oppakt of gaat dragen. Zorg ervoor dat u tijdens het verplaatsen van het elektrisch gereedschap uw vingers uit de buurt van de schakelaar houdt en sluit de stroombron niet aan terwijl de schakelaar op aan staat om ongelukken te vermijden.**

- d) **Verwijder sleutels en moersleutels uit het gereedschap voordat u het elektrisch gereedschap aanzet.**

Een (moer-)sleutel die op een bewegend onderdeel van het elektrisch gereedschap bevestigd is kan in lichamelijk letsel resulteren.

- e) **Reik niet te ver. Zorg ervoor dat u te allen tijde stevig staat en uw evenwicht houdt.**

Op deze manier heeft u tijdens een onverwachte situatie meer controle over het elektrisch gereedschap.

- f) **Draag geschikte kleding. Draag geen loszittende kleding of sieraden. Houdt uw kleding en haar uit de buurt van bewegende onderdelen.**

Loszittende kleding, sieraden en lang haar kunnen in de bewegende onderdelen verstrikt raken.

- g) **Indien het elektrisch gereedschap van een aansluiting voor stofafzuiging is voorzien, dan dient u ervoor te zorgen dat de stofafzuiging aangesloten en op de juiste manier gebruikt wordt.**

Het gebruik van stofafzuiging vermindert eventuele stofgerelateerde risico's.

- h) **Laat bekendheid opgedaan bij veelvuldig gebruik van gereedschap u niet zelfgenoegzaam worden waardoor u veiligheidsprincipes van het gereedschap negeert.**

Een onzorgvuldige actie kan ernstig letsel veroorzaken binnen een fractie van een seconde.

4) Bediening en onderhoud van elektrisch gereedschap

- a) **Het elektrisch gereedschap mag niet geforceerd worden. Gebruik het juiste gereedschap voor het karwei.**

U kunt de klus beter en veiliger uitvoeren wanneer u het juiste elektrische gereedschap gebruikt.

- b) **Gebruik het elektrisch gereedschap niet als de schakelaar niet goed werkt.**

Elektrisch gereedschap dat niet via de schakelaar bediend kan worden is gevaarlijk en moet onmiddellijk gerepareerd worden.

Nederlands

- c) Haal de stekker uit het stopcontact en/of verwijder de accu, als deze losgemaakt kan worden, van het elektrische gereedschap voordat u afstellingen verricht, accessoires verwisselt of voordat u het elektrische gereedschap opbergt.
Dergelijke preventieve veiligheidsmaatregelen verminderen het risico dat het elektrisch gereedschap per ongeluk opstart.
- d) **Berg elektrisch gereedschap buiten het bereik van kinderen op en sta niet toe dat personen die niet bekend zijn met het juiste gebruik van het gereedschap of deze voorschriften dit elektrisch gereedschap gebruiken.**
Elektrisch gereedschap is gevaarlijk in onbevoegde handen.
- e) **Verzorg het elektrische gereedschap en accessoires. Controleer het gereedschap op een foutieve uitlijning, vastgelopen of defecte bewegende onderdelen en andere problemen die van invloed kunnen zijn op de juiste werking van het gereedschap. Indien het gereedschap defect of beschadigd is moet het gerepareerd worden voordat u het gereedschap opnieuw gebruikt.**
Slecht onderhouden elektrisch gereedschap is verantwoordelijk voor een groot aantal doe-het-zelf ongelukken.
- f) **Houd snijwerktuigen scherp en schoon.**
Goed onderhouden snijwerktuigen met scherpe snijranden lopen minder snel vast en zijn gemakkelijker in het gebruik.
- g) **Elektrisch gereedschap, toebehoren, bits enz. moeten in overeenstemming met deze instructies worden gebruikt, waarbij de werkomstandigheden en het werk dat gedaan moet worden in overweging moeten worden genomen.**
Gebruik van het elektrisch gereedschap voor andere doeleinden dan waarvoor het is bedoeld, kan resulteren in een gevaarlijke situatie.
- h) **Houd de handvat- en greepoppervlakken droog, schoon en vrij van olie en vet.**
Glibberige handvat- en greepoppervlakken zorgen voor onveilig gebruik en onveilige bediening van het gereedschap in onverwachte situaties.
- 5) **Gebruik en onderhoud van de accu**
- a) **Herlaad alleen met de lader die door de fabrikant wordt gespecificeerd.**
Een lader die geschikt is voor één bepaald type accu kan brandgevaar veroorzaken bij gebruik met een andere accu.
- b) **Gebruik elektrisch gereedschap alleen met de specifiek daarvoor bestemde accu's.**
Het gebruik van andere accu's kan letsel of brand veroorzaken.
- c) **Wanneer de accu niet in gebruik is, moet u deze uit de buurt houden van andere metalen voorwerpen zoals paperclips, munten, sleutels, spijkers, schroeven of andere kleine metalen voorwerpen die de contacten zouden kortsluiten.**
Kortsluiten van de accucontacten kan brandwonden of brand veroorzaken.
- d) **Bij een verkeerd gebruik kan er vloeistof uit de accu lekken; vermijd elk contact daarmee. Als u dit onverhoopt toch aanraakt, moet u goed met water spoelen. Indien de vloeistof in contact komt met de ogen, moet u ook onmiddellijk medische hulp inroepen.**
Vloeistof die uit de accu lekt kan irritatie en brandwonden veroorzaken.
- e) **Gebruik geen accu of gereedschappen die zijn beschadigd of aangepast.**
Beschadigde of aangepaste accu's kunnen onvoorspelbaar gedrag vertonen, wat brand, explosie of risico op letsel veroorzaakt.
- f) **Stel een accu of gereedschap niet bloot aan vuur of excessief hoge temperaturen.**
Blootstelling aan vuur of temperaturen boven de 130°C kan een explosie veroorzaken.
- g) **Volg alle instructies voor het opladen en laad de accu of het gereedschap niet op buiten het temperatuurbereik dat in de gebruikershandleiding wordt voorgeschreven.**
Onjuist opladen of bij temperaturen buiten het voorgeschreven bereik kan de accu beschadigen en het risico op brand verhogen.
- 6) **Onderhoud**
- a) **Het gereedschap mag uitsluitend door bevoegd onderhoudspersoneel worden onderhouden en er mag daarbij uitsluitend gebruik gemaakt worden van identieke vervangingsonderdelen.**
Hierdoor kunt u er op rekenen dat het elektrisch gereedschap veilig blijft.
- b) **Probeer beschadigde accu's nooit te repareren.**
Onderhoud aan accu's dient alleen te worden uitgevoerd door de fabrikant of erkend onderhoudspersoneel.

VOORZORGSMAATREGELEN

Houd kinderen en kwetsbare personen op een afstand. Het gereedschap moet na gebruik buiten het bereik van kinderen en andere kwetsbare personen worden opgeborgen.

VEILIGHEIDSWAARSCHUWINGEN SNOERLOZE BOVENFREESMACHINE

- Houd het gereedschap vast aan de geïsoleerde handgrepen tijdens het uitvoeren van een bewerking waarbij het snijtoebehooren in aanraking kan komen met verborgen bedrading.**
Als het snijtoebehooren een onder stroom staande draad aanraakt, zorgt dit er voor dat niet-geïsoleerde delen van het gereedschap ook onder stroom komen, waardoor de gebruiker een elektrische schok kan krijgen.
- Gebruik klemmen of iets dergelijks om het werkstuk op een stevige ondergrond te bevestigen en te ondersteunen.**
Wanneer u het werkstuk met uw hand vasthoudt of tegen uw lichaam aandrukt, is dit niet stabiel wat kan leiden tot controleverlies.
- Het werken met de hand is onstabiel en gevaarlijk. Let er op, dat het gereedschap tijdens de werkzaamheden met beide handen goed vastgehouden wordt.**
- De frees blijft na het werk zeer heet. Het is daarom beter de frees niet aan te raken.**
- Gebruik bits met de juiste schachtdiameter die geschikt zijn voor de snelheid van het gereedschap.**

AANVULLENDE VEILIGHEIDSWAARSCHUWINGEN

- Laad de accu altijd op bij een temperatuur van 0°C–40°C.**
Een temperatuur van minder dan 0°C zal overlading veroorzaken, wat gevaarlijk is. De accu kan niet worden opgeladen bij een temperatuur hoger dan 40°C. De geschiktste temperatuur voor opladen ligt tussen de 20°C–25°C.
- Gebruik de lader niet constant.**
Laat de oplader ongeveer 15 minuten met rust na het opladen voordat u aan de volgende accu begint.

3. Voorkom dat stof of vuil in de aansluitopening van de accu terecht komt.
4. Demonteer de accu of acculader niet.
5. Voorkom kortsluiting van de accu. Kortsluiten van de accu zal resulteren in een grote stroom en oververhitting. Dit zal resulteren in brandwonden en schade aan de accu.
6. Gooi de accu niet in het vuur. Een brandende accu kan ontploffen.
7. Breng de accu naar de winkel waar deze gekocht werd, nadat deze na opladen onvoldoende kracht heeft voor praktisch gebruik. Gooi een uitgewerkte accu niet zomaar weg.
8. Steek nooit een voorwerp in de ventilatie-openingen van de lader. Als er een voorwerp of onvlambaar materiaal in de ventilatie-openingen van de acculader wordt gestoken, kan dit resulteren in een elektrische schok of beschadiging aan de acculader.
9. Bij doorlopend gebruik is het mogelijk dat deze machine oververhit raakt, hetgeen kan leiden tot schade aan de motor en de schakelaar. Daarom geeft u het gereedschap een tijdje pauze wanneer de behuizing heet wordt.
10. Als de machine continu wordt gebruikt op lage snelheid, wordt de motor extra belast wat kan resulteren in het vastlopen van de motor. Gebruik dit elektrische gereedschap altijd zo dat het blad niet klemt om te zitten met het materiaal tijdens gebruik. Stel de bladsnelheid altijd af om soepel zagen mogelijk te maken.
11. Voorbereiden en controleren van de werkomgeving. Zorg ervoor dat de werkplek voldoet aan alle voorwaarden zoals uiteengezet in de voorzorgen.
12. Zorg ervoor dat de batterij stevig geplaatst wordt. Indien dit niet gebeurt, kan het voorkomen dat de accu eruit valt en een ongeluk veroorzaakt.
13. Behandel de bits zeer voorzichtig.
14. Controleer het bit voor gebruik zorgvuldig op scheuren of beschadiging. Vervang gescheurde of beschadigde bits onmiddellijk.
15. Vermijd het snijden van spijkers. Inspecteer en verwijder alle spijkers uit het werkstuk voor gebruik.
16. Houd het gereedschap met beide handen stevig vast.
17. Zorg ervoor dat het bit niet in contact komt met het werkstuk voordat de schakelaar wordt ingeschakeld.
18. Voordat u het gereedschap op een bestaand werkstuk gebruikt, laat u het een tijdje draaien. Kijk uit voor trillingen of wiebelen die kunnen duiden op onjuist geïnstalleerde bits.
19. Wees voorzichtig met de draairichting van het bit en de invoerrichting.
20. Schakel het gereedschap altijd uit en wacht tot het bit volledig tot stilstand is gekomen voordat u het gereedschap uit het werkstuk verwijdert.
21. Zorg na het wisselen van de bits of maken van aanpassingen dat de spankop en enig ander afstelmechanisme stevig is vastgedraaid. Losse afstelmechanismen kunnen onverwachts schuiven, wat controleverlies tot gevolg heeft, en waardoor losse draaiende onderdelen met geweld weggeslingerd zullen worden.
22. Stel uw ogen niet rechtstreeks bloot aan het licht door in het lampje te kijken.
Als uw ogen voortdurend worden blootgesteld aan het licht, kan dit oogletsel veroorzaken.
23. Raak nooit de bewegende delen aan.
Kom nooit met uw handen, vingers of andere lichaamsdelen in de buurt van de bewegende delen van het gereedschap.
24. Laat het gereedschap nooit aanstaan zonder toezicht.
Schakel stroom uit.
Laat het gereedschap niet alleen totdat hij volledig stilstaat.
25. Het elektrisch gereedschap is uitgerust met een temperatuurbeveiligingscircuit om de motor te beschermen. Onderbroken werk kan de temperatuur van de machine doen stijgen, waardoor het temperatuurbeveiligingscircuit wordt geactiveerd en de bediening automatisch wordt gestopt. Indien dit gebeurt, laat u het elektrisch gereedschap afkoelen voordat u het opnieuw gebruikt.
26. Stel het bedieningspaneel niet bloot aan schokken en breek het niet. Dit kan leiden tot een storing.
27. Gebruik het product niet als het gereedschap of de accupolen (batterijhouder) vervormd zijn.
Het installeren van de accu kan kortsluiting veroorzaken, wat kan leiden tot rookontwikkeling of ontbranding.
28. Houd de accupolen van het gereedschap (accuhouder) vrij van spaanders en stof.
 - Controleer vóór gebruik of er geen spaanders en stof zijn opgehoopt in het gebied van de aansluitingen.
 - Probeer te voorkomen dat spaanders of stof van het gereedschap op de accu terecht komen tijdens het gebruik.
 - Wanneer het gebruik wordt onderbroken of na gebruik, moet u het gereedschap niet op een plaats achterlaten waar het kan worden blootgesteld aan vallende spaanders of stof.
Als u dat doet kan er kortsluiting ontstaan, wat kan leiden tot rookontwikkeling of ontbranding.
29. Gebruik het gereedschap en de accu altijd bij temperaturen tussen -5°C en 40°C.

OPMERKINGEN BIJ GEBRUIK LITHIUM-ION BATTERIJ

De lithium-ion accu is voorzien van een beschermingsfunctie die volledige ontlading van de accu voorkomt waardoor de levensduur wordt verlengd.

In geval 1 t/m 3 hieronder kan de motor tijdens het gebruik van het product tot stilstand komen, zelfs wanneer u de schakelaar ingedrukt houdt. Dit geeft een probleem met het product aan maar wordt veroorzaakt door de beschermingsfunctie.

1. De motor komt tot stilstand wanneer de accu leeg is.
De accu moet in dit geval onmiddellijk opgeladen worden.
2. De motor kan tot stilstand komen wanneer het gereedschap overbelast wordt. Laat de schakelaar in dit geval onmiddellijk los en verhelp de oorzaak van de overbelasting. Wanneer u het probleem verholpen heeft kunt u het gereedschap opnieuw gebruiken.
3. Wanneer de accu oververhit is door overbelasting, kan het zijn dat de accu niet meer werkt.
In dit geval moet u de accu niet verder gebruiken, maar deze eerst laten afkoelen. Wanneer u het probleem verholpen heeft kunt u de accu opnieuw gebruiken.

Gelieve eveneens aandacht te schenken aan volgende waarschuwing en aandachtspunt.

WAARSCHUWING

Omacculekken, het opwekken van warmte, rookontwikkeling, explosie en ontsteking bijtijds te vermijden, moet u de volgende voorzorgsmaatregelen nemen.

1. Zorg ervoor dat er zich geen spaanders en stof op de accu ophopen.
 - Zorg er tijdens de werkzaamheden voor dat er geen spaanders en stof op de accu kunnen vallen.
 - Zorg ervoor dat de spaanders en het stof die tijdens het werk op het elektrisch gereedschap vallen zich niet op de accu ophopen.
 - Bewaar een ongebruikte accu niet op een plaats waar deze aan spaanders en stof wordt blootgesteld.
 - Verwijder alle spaanders en stof van een accu voordat u hem opbergt en bewaar de accu niet op dezelfde plek als metalen onderdelen (schroeven, spijkers, enz.).

Nederlands

2. Doorboor de accu niet met een scherp voorwerp, zoals een nagel, klop er niet op met een hamer, stap niet op de accu, gooi er niet mee en stel hem niet bloot aan zware fysieke schokken.
3. Gebruik geen zichtbare beschadigde of vervormde accu.
4. Gebruik de accu niet met een omgekeerde polariteit.
5. Sluit hem niet rechtstreeks aan op het stopcontact of op de sigarettenaansteker in een auto.
6. Gebruik de accu niet voor andere doeleinden dan de in deze gebruiksaanwijzing genoemde.
7. Wanneer de accu niet kan worden opgeladen, zelfs nadat de specifieke oplaadtijd verstreken is, moet u onmiddellijk stoppen met het opladen.
8. Zorg ervoor dat de accu niet te heet wordt of onder te grote druk komt te staan en stel hem niet aan deze omstandigheden bloot, zoals in een magnetron, droger of een hogedrukcontainer.
9. Houd de accu onmiddellijk uit de buurt van vuur nadat er een lek of vieze geur is vastgesteld.
10. Gebruik de accu niet op een plek waar een grote statische elektriciteit wordt opgewekt.
11. In geval van een acculek, vieze geur, warmteontwikkeling, verkleuring of vervorming, of iets abnormaals tijdens het gebruik, het opladen of de opslag, moet u de accu onmiddellijk uit het gereedschap of de lader halen en moet u het gebruik ervan stoppen.
12. Doempel de batterij niet onder of laat geen vloeistoffen erin vloeien. Binnendringen van geleidende vloeistof, zoals water, kan schade veroorzaken, met brand of een explosie tot gevolg. Bewaar de batterij op een koele, droge plaats, uit de buurt van explosieve en licht ontvlambare voorwerpen. Vermijd omgevingen met bijtend gas.

LET OP

1. Wanneer u de lekkende vloeistof uit de accu in de ogen krijgt, wrijf dan niet in de ogen, maar was ze goed uit met zoet en schoon water, zoals kraanwater en roep er onmiddellijk een dokter bij.
Indien u geen behandeling krijgt, kan de vloeistof oogproblemen veroorzaken.
2. Wanneer de vloeistof op uw huid of kleding lekt, moet u ze onmiddellijk goed wassen met schoon water, zoals kraanwater.
De kans bestaat dat dit huidirritatie veroorzaakt.
3. Wanneer u roest, een vieze geur, oververhitting, verkleuring, vervorming en/of andere onregelmatigheden vaststelt wanneer u de accu voor de eerste keer gebruikt, gebruik hem dan niet verder, maar retourneer de accu aan uw leverancier of verkoper.

WAARSCHUWING

Als er een geleidende vreemde stof op de contacten van de lithium-ionaccu terecht komt, kan de accu worden kortgesloten, waardoor brand kan ontstaan. Wanneer u de lithium-ionaccu bewaart, dient u de volgende regels in acht te nemen

- Plaats geen geleidende stoffen, spijkers en draden zoals ijzer- en koperdraad in de opslagdoos.
- Plaats de accu in het gereedschap of bevestig het accudeksel stevig voor opslag tot u de ventilator niet meer ziet om kortsluiting te voorkomen.

BETREFFENDE TRANSPORT VAN LITHIUM-ION ACCU

Neem bij transport van een lithium-ion accu de volgende voorzorgsmaatregelen in acht.

WAARSCHUWING

Stel het transportbedrijf op de hoogte dat er een lithium-ion accu wordt vervoerd, vermeld het vermogen en volg de instructies van het transportbedrijf bij het regelen van vervoer.

- Lithium-ion accu's die een uitgangsvermogen van 100 Wh overschrijden worden beschouwd als gevaarlijke goederen binnen de vrachtgoederenclassificatie en vereisen speciale procedures.
- Voor internationaal transport, moet u voldoen aan internationale wetgeving en wetten en voorschriften van het land van bestemming.
- Als de BSL36B18X is geïnstalleerd in het elektrisch gereedschap, zal het vermogen de 100 Wh overschrijden en zal het apparaat worden geclassificeerd als gevaarlijke goederen voor vrachtclassificatie.

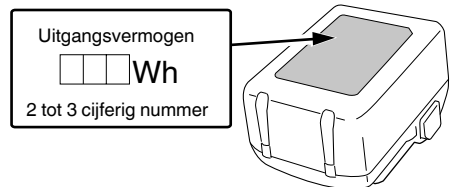

VOORZORGSMATREGELEN AANSLUITING USB-APPARAAT (UC18YSL3)

Wanneer een onverwacht probleem optreedt, kunnen de gegevens in een USB-apparaat, aangesloten op dit product, beschadigd raken of verloren gaan. Zorg er altijd voor dat er een back-up wordt gemaakt van gegevens op het USB-apparaat voor gebruik met dit apparaat.

Houd er rekening mee dat ons bedrijf geen enkele verantwoordelijkheid accepteert voor een USB-apparaat opgeslagen gegevens die beschadigd of verloren zijn, noch voor schade dat zich voor kan doen aan een aangesloten apparaat.

WAARSCHUWING

- Voor gebruik, controleer de verbonden USB kabel voor enige defecten of beschadigingen.
Bij gebruik van een kapotte of beschadigde USB kabel kan er rook uitstoot of ontbranding ontstaan.
- Wanneer het product niet wordt gebruikt, bedek de USB poort dan met de rubberen bedekking.
Ophoping van stof etc. in de USB poort kan rook uitstoot of ontbranding veroorzaken.

OPMERKING

- Er kan een soms een pauze zijn gedurende het opladen van de USB.
- Wanneer een USB apparaat niet wordt opgeladen, verwijder het USB apparaat van de oplader.
Doet u dit niet, dan kan de levensduur van de batterij afnemen, maar dit kan ook onverwachte ongelukken als gevolg hebben.
- Het kan zijn dat sommige USB-apparaten niet kunnen worden opgeladen, afhankelijk van het type apparaat.

<USB-opladen>

- Een USB-apparaat opladen via een stopcontact (Afb. 27-a)
- Een USB-apparaat en accu opladen via een stopcontact (Afb. 27-b)
- Een USB-apparaat opladen (Afb. 28)
- Wanneer het opladen van het USB-apparaat is voltooid (Afb. 29)









BENADING VAN DE ONDERDELEN (Afb. 1 – Afb. 29)

| | | | |
|---|-----------------------------------|---|--------------------------------------|
| ① | Accu | ⑲ | 23 mm sleutel |
| ② | Motor | ⑳ | Losdraaien |
| ③ | Kopdeksel | ㉑ | Vastdraaien |
| ④ | Schijf | ㉒ | Schaal |
| ⑤ | Aanslagstift | ㉓ | Moeren |
| ⑥ | Diepte-indicator | ㉔ | Instelschroef voor de freesdiepte |
| ⑦ | Vleugelbout | ㉕ | Moer |
| ⑧ | Vergrendelingspin | ㉖ | Schabloongeleider |
| ⑨ | Aanslagblok | ㉗ | Schroef |
| ⑩ | Zaagtafel | ㉘ | Schabloon |
| ⑪ | Onder-voetplaat | ㉙ | Leidstang |
| ⑫ | Spankop | ㉚ | Stanghouder |
| ⑬ | Vlakgeleider/ parallelgeleider | ㉛ | Voorschuiwschroef |
| ⑭ | Vleugelbout (A) | ㉜ | Vleugelbout (B) |
| ⑮ | Vergrendelingsveer | ㉝ | Afstand |
| ⑯ | AAN/UIT- vergrendelingsknop | ㉞ | Werkstuk |
| ⑰ | Naamplaatje | ㉟ | Draairichting van de frees |
| ⑱ | Handgreep | ㊱ | Voorschuiwrichting van de bovenfrees |
| ⑲ | Aan/uit-schakelaar | ㊲ | Binnenrandsnijden (Rechtsom) |
| ㉑ | Vergrendelingshendel | ㊳ | Buitenrandsnijden (Linksom) |
| ㉒ | LED-lampje | ㊴ | Geleider voor het gelijkmaken |
| ㉓ | Schroefdraadstaat | ㊵ | Roller |
| ㉔ | Vergrendeling | ㊶ | Stofverzamelaar |
| ㉕ | Laadindicatielampje | ㊷ | Knopmoer |
| ㉖ | Frees | ㊸ | Verbinding (C) |





SYMBOLEN

WAARSCHUWING



Hieronder staan symbolen afgebeeld die van toepassing zijn op deze machine. U moet de betekenis hiervan begrijpen voor u de machine gaat gebruiken.

| | |
|---|---|
|  | M3612DA: Snoerloze bovenfreesmachine |
|  | Om het risico op verwondingen te verminderen, moet de gebruiker de instructiehandleiding lezen. |
|  | Draag altijd oogbescherming. |
|  | Draag altijd gehoorbescherming. |
|  | Alleen voor EU-landen Geef elektrisch gereedschap niet met het huisvuil mee! Volgens de Europese richtlijn 2012/19/EU inzake oude elektrische en elektronische apparaten en de toepassing daarvan binnen de nationale wetgeving, dient gebruikt elektrisch gereedschap gescheiden te worden ingezameld en te worden afgevoerd naar een recyclebedrijf dat voldoet aan de geldende milieu-eisen. |
|  | Gelijkstroom |
| V | Opgegeven voltage |
| n ₀ | Onbelast toerental |
|  | Koppel de batterij los |
| I | AAN zetten |
| O | UIT zetten |
| Lock I | Schakelaars vergrendelen naar de "ON" stand. |
|  | Waarschuwing |
|  | Verboden handeling |

Accu

| | |
|---|--|
|  | LED-lampjes De resterende accucapaciteit is meer dan 75%. |
|  | LED-lampjes De resterende accucapaciteit is 50–75%. |
|  | LED-lampjes De resterende accucapaciteit is 25–50%. |
|  | LED-lampjes De resterende accucapaciteit is minder dan 25%. |

Nederlands

| | |
|--|--|
|  | Knippert De resterende accucapaciteit is nagenoeg uitgeput. Laad de accu zo spoedig mogelijk opnieuw op. |
|  | Knippert Uitgangsvermogen onderbroken wegens hoge temperatuur. Verwijder de accu uit het gereedschap en laat de accu volledig afkoelen. |
|  | Knippert Uitgangsvermogen onderbroken vanwege storing of uitval. De accu kan de oorzaak van het probleem zijn, dus neemt u contact op met uw dealer. |

OPLADEN

Voor het gebruik van het elektrisch gereedschap dient de accu als volgt opgeladen te worden.

1. Sluit het netsnoer van de acculader aan op het stopcontact.

Wanneer de stekker van de acculader verbonden wordt met een houder, zal het laadindicatielampje rood knipperen (met tussenpozen van 1 seconde).

2. Steek de batterij in de acculader.

Steek de accu stevig in de acculader zoals u kunt zien op **Afb. 3** (op pagina 2).

3. Opladen

Wanneer er een accu in de acculader wordt gedaan, zal het laadindicatielampje blauw knipperen.

Wanneer de accu volledig is opgeladen, zal het laadindicatielampje groen oplichten. (Zie **Tabel 1**)

(1) Aanduiding van het laadindicatielampje

De aanduidingen van het laadindicatielampje zijn zoals aangegeven in **Tabel 1**, al naar gelang de toestand van de accu of de acculader.

STANDAARD TOEBEHOREN

Naast het hoofdtoestel (1 toestel), bevat de verpakking de accessoires die vermeld staan op bladzijde 272.

De standaard toebehoren kunnen zonder nadere aankondiging gewijzigd worden.

TOEPASSINGEN

○ Houtwerk bij de vervaardiging van groeven en randbewerking.

TECHNISCHE GEGEVENS

1. Elektrisch gereedschap

| | |
|---|--|
| Model | M3612DA |
| Voltage | 36 V |
| Toerental onbelast | 11000–25000 min ⁻¹ |
| Capaciteit spankop | 12 mm, 8 mm, 6 mm of 1/2", 1/4" |
| Hoofdbodyslag | 50 mm |
| Accu verkrijgbaar voor dit gereedschap* | Multivolt accu |
| Gewicht** | 3,8 kg (BSL36A18X) 4,1 kg (BSL36B18X) |

* Bestaande accu's (BSL3660/3620/3626, BSL18xx serie, enz.) kunnen niet in dit gereedschap worden gebruikt.

** Volgens EPTA-procedure 01/2014

OPMERKING

Op grond van het voortdurende research en ontwikkelingsprogramma van HiKOKI kunnen de hierin genoemde technische gegevens zonder voorafgaande kennisgeving worden gewijzigd.

2. Accu

| Model | BSL36A18X | BSL36B18X |
|-----------------------------------|---|-----------------|
| Spanning | 36 V / 18 V (automatische schakeling*) | |
| Accucapaciteit | 2,5 Ah / 5,0 Ah | 4,0 Ah / 8,0 Ah |
| | (automatische schakeling*) | |
| Verrijgbare draadloze producten** | Multivolt serie, 18 V product | |
| Verrijgbare oplader | Schuiflader voor lithium-ion accu's | |

* Het gereedschap zal zelf automatisch schakelen.

** Raadpleeg onze algemene catalogus voor meer informatie.

Tabel 1

| Aanduidingen van het laadindicatielampje | | | | |
|---|------------------------------|-----------------------|---|---|
| Laad indicatielamp (ROOD/ BLAUW/ GROEN/ PAARS) | Voor het opladen | Knippert (ROOD) | Licht ongeveer 0,5 seconde op. Licht niet op ongeveer 0,5 seconde lang. (0,5 seconde lang uit) | Aansluiten op de stroombron. |
| | Tijdens het opladen | Knippert (BLAUW) | Licht ongeveer 0,5 seconde op. Licht ongeveer 1 seconde niet op. (uit voor 1 seconde) | Batterijcapaciteit is onder de 50% |
| | | Knippert (BLAUW) | Licht ongeveer 1 seconde op. Licht niet op ongeveer 0,5 seconde lang. (0,5 seconde lang uit) | Batterijcapaciteit is onder de 80% |
| | | Licht op (BLAUW) | Blijft branden | Batterijcapaciteit is meer dan 80% |
| | Opladen klaar | Licht op (GROEN) | Blijft branden (Continu zoemer geluid: ongeveer 6 seconden) | |
| | Oververhitting uit (standby) | Knippert (ROOD) | Licht ongeveer 0,3 seconde op. Licht niet op ongeveer 0,3 seconde lang. (0,3 seconde lang uit) | De accu is oververhit. De accu kan niet opgeladen worden. (Het opladen wordt hervat wanneer de accu is afgekoeld). |
| | Opladen onmogelijk | Knippert snel (PAARS) | Licht ongeveer 0,1 seconde op. Licht ongeveer 0,1 seconde niet op. (0,1 seconde lang uit) ■ ■ ■ ■ ■ ■ ■ ■ ■ ■ ■ ■ ■ ■ ■ ■ (Intermitterend zoemer geluid: ongeveer 2 seconden) | Er is iets mis met de accu of met de acculader |

(2) Met betrekking tot de temperaturen en oplaadtijd van de oplaadbare batterij
De temperaturen en bijbehorende oplaadtijden worden gegeven in **Tabel 2**.

Tabel 2

| Acculader | | | UC18YSL3 | | | | |
|-----------|--|---|--|--|--|--|-----------------|
| Accu | Type batterij | Li-ion | | | | | |
| | Geschikte temperatuur voor het opladen | 0°C–50°C | | | | | |
| | Oplaadspanning | V | 14,4 | | | 18 | |
| | Oplaadtijd, ongeveer (bij 20°C) | min | BSL14xx serie | | BSL18xx serie | | Multivolt serie |
| | | | (4 cellen) | (8 cellen) | (5 cellen) | (10 cellen) | (10 cellen) |
| | | BSL1415S : 15 BSL1415 : 15 BSL1415X : 15 BSL1420 : 20 BSL1425 : 25 BSL1430C : 30 | BSL1430 : 20 BSL1440 : 26 BSL1450 : 32 BSL1460 : 38 | BSL1815S : 15 BSL1815 : 15 BSL1815X : 15 BSL1820 : 20 BSL1825 : 25 BSL1830C : 30 BSL1850C : 32 | BSL1830 : 20 BSL1840 : 26 BSL1850 : 32 BSL1860 : 38 | BSL36A18 : 32 BSL36A18X : 32 BSL36B18 : 52 BSL36B18X : 52 | |
| USB | Oplaadspanning | V | 5 | | | | |
| | Laadstroom | A | 2 | | | | |

OPMERKING

De oplaadtijd hangt mede af van de omgevingstemperatuur en het voltage van de stroombron.

Nederlands

- Haal de stekker van het netsnoer van de acculader uit het stopcontact.
- Houd de acculader stevig vast en trek de accu eruit.

OPMERKING

U moet de accu na het laden uit de acculader halen en op een veilige plek bewaren.

Betreffende elektrisch ontladen in het geval van nieuwe batterijen, enz.

Als de chemische substantie van nieuwe batterijen en batterijen die niet gedurende een lange periode niet zijn gebruikt niet geactiveerd is, zal de stroomopbrengst mogelijk niet laag zijn het eerste en tweede gebruik. Dit is een tijdelijk fenomeen en de normale tijd benodigd voor het opladen zal worden hersteld door de batterijen 2-3 keer op te laden.

De gebruiksduur van de batterijen verlengen.

- Laad de batterijen op voordat ze volledig uitgeput raken. Wanneer u merkt dat de kracht van het gereedschap zwakker wordt, stop het gebruik van het gereedschap dan en laad de batterij op. Als u het gereedschap blijft gebruiken en de elektrische voeding uitput, kan de batterij beschadigd raken en wordt zal de levensduur verminderen.
- Vermijd opladen bij hoge temperaturen. Een oplaadbare batterij zal direct na gebruik heet zijn. Als een dergelijke batterij direct na gebruik wordt opgeladen, zal de inwendige chemische substantie verslechteren en zal de levensduur van de batterij afnemen. Laat de batterij en laad deze op nadat het een tijdje is afgekoeld.

LET OP

- Als de accu wordt opgeladen terwijl deze warm is omdat de accu langere tijd op een plaats lag die werd blootgesteld aan direct zonlicht of omdat de accu juist is gebruikt, kan het laadindicatielampje van de acculader 0,3 seconde lang oplichten, dan 0,3 seconde niet oplichten (0,3 seconde uit). In dat geval moet u de accu eerst laten afkoelen voordat u met opladen begint.
- Wanneer het laadindicatielampje snel knippert (elke 0,2 seconde), moet u controleren of er verontreinigingen zijn in de accu-aansluiting van de acculader en deze verwijderen als dat het geval is. Als er geen verontreinigingen zijn, is het mogelijk dat de accu of de acculader defect is. Breng deze dan naar een officieel servicecentrum.
- Aangezien de ingebouwde microcomputer ongeveer 3 seconden nodig heeft om vast te stellen dat de accu die met de UC18YSL3 wordt opgeladen eruit is genomen, moet u minimaal 3 seconden wachten voordat u de accu opnieuw in de acculader plaatst om het opladen te hervatten. Als u de accu terugplaatst voordat er 3 seconden zijn verstreken, is het mogelijk dat de accu niet correct wordt opgeladen.

VOOR GEBRUIK

WAARSCHUWING

Verwijder de accu voordat u het apparaat afstelt, repareert of onderhoudt. Wanneer u klaar bent met een taak, trek u de batterij eruit.

1. Spanningsschakelaar

Zorg ervoor dat de hoofdschakelaar uit (OFF) staat. Als de accu niet uit het elektrische gereedschap is verwijderd terwijl de schakelaar op AAN staat, zal het elektrische gereedschap onmiddellijk kunnen starten, wat een serieus ongeval kan veroorzaken.

2. Verwijderen en plaatsen van de accu (Afb. 2)

3. Indicatielampje resterende acculading (Afb. 4)

INSTALLEREN EN VERWIJDEREN VAN FREESBITJES

WAARSCHUWING

Schakel de stroom UIT en verwijder de accu om ernstige problemen te voorkomen.

1. Installeren van bits

- Draai de vergrendelingshendel los, breng het gereedschap omhoog naar de maximale slagpositie en zet de vergrendelingshendel terug in de vaste stand.
- Maak het asvormige gedeelte van het freesbitje schoon, steek het bitje geheel in de freeshouder en trek het vervolgens 2 mm terug.
- Terwijl het bit is geplaatst en de borgpen wordt ingedrukt terwijl de as wordt vastgehouden, gebruikt u de 23 mm moersleutel om de spankop stevig vast te draaien in een richting met de klok mee (gezien vanaf de onderkant van de bovenfrees). (Afb. 5)

LET OP

- Zorg dat de freeshouder na het plaatsen van het freesbitje stevig wordt vastgedraaid. Wanneer dit wordt nagelaten kan dat leiden tot schade aan de freeshouder.
 - Zorg ervoor dat de borgpen niet in de as is geplaatst na het vastdraaien van de spankop. Doet u dit niet, dan kan dit leiden tot schade aan de spankop, de borgpen en de as.
 - Wanneer u de schachtbit met een diameter van 8 mm of 1/4" gebruikt, vervangt u de meegeleverde spankop door een schachtbit met een diameter van 8 mm of 1/4" die als standaardaccessoire wordt meegeleverd.
 - Gebruik een spankophouder wanneer u een 6 mm bit met een freeshouder capaciteit van 12 mm gebruikt. Steek de spankophouder diep in de freeshouder en steek de frees vervolgens in de spankophouder. Draai de freeshouder goed aan zoals beschreven in stappen (1) en (2).
- #### 2. Verwijderen van bits
- Draai de vergrendelingshendel los, breng het gereedschap omhoog naar de maximale slagpositie en zet de vergrendelingshendel terug in de vaste stand.
 - Druk op de borgpen en draai de spankop los met de meegeleverde 23 mm sleutel om het bit eruit te trekken. (Afb. 6)

LET OP

Zorg ervoor dat de borgpen niet in de as is geplaatst na het vastdraaien van de spankop. Doet u dit niet, dan kan dit leiden tot schade aan de spankop, de borgpen en de as.

HET GEBRUIK VAN DE BOVENFREES

1. Het afstellen van de freesdiepte (Afb. 7)

- Gebruik de aanslagstift om de freesdiepte af te stellen.
- Plaats het gereedschap op een vlakke, houten ondergrond.
- Draai het aanslagblok zodanig dat het gedeelte waarop de verstelschroef niet bevestigd is, omlaag komt naar de onderkant van de aanslagstaaf. Draai de staafvergrendelingsknop los zodat de aanslagstaaf contact kan maken met het aanslagblok.
- Draai de veiligheidshendel los en druk op het gereedschap totdat het bit net het vlakke oppervlak aanraakt. Draai nu de veiligheidshendel weer vast. (Afb. 8)
- Draai de staafvergrendelingsknop vast. Plaats de diepte-indicator op één lijn met het 'nul graden' punt van de schaal.
- Draai de staafvergrendelingsknop los en til hem op totdat de indicator op één lijn komt met de waarde die correspondeert met de gewenste freesdiepte. Draai de staafvergrendelingsknop vast.

- ⑥ Draai de veiligheidshendel los en druk op het gereedschap totdat het aanslagblok de gewenste freesdiepte bereikt.
- (2) Draai de twee moeren op de van schroefdraad voorziene kolom los, zoals in **Afb. 9 (a)** te zien is. U kunt ze dan naar beneden bewegen tot de eindstand van de frees, wanneer de vergrendelhendel is losgedraaid. Dit is handig wanneer u de routerfrees wilt bewegen voor het op één lijn brengen van de frees met de snijpositie. Draai de bovenste en onderste moeren vast om de snijdiepte vast in te stellen. Zie **Afb. 9 (b)**.
- (3) Wanneer u geen gebruik maakt van de schaal voor het instellen van de snijdiepte, dient u de stopperpool omhoog te drukken, zodat deze niet in de weg zit.

2. Aanslagblok (Afb. 10)

De 2 op het aanslagblok bevestigde schroeven voor het instellen van de freesdiepte kunnen gezamenlijk op 3 verschillende freesdieptes ingesteld worden. Gebruik een steeksleutel voor het vastzetten van de moeren zodat de schroeven voor het instellen van de freesdiepte niet los komen te zitten.

3. Geleiden van de bovenfreesmachine

WAARSCHUWING

Schakel de stroom UIT en verwijder de accu om ernstige problemen te voorkomen.

- (1) Schabloongeleider (Standaardaccessorie)
De schabloongeleider wordt gebruikt, wanneer voor de vervaardiging van een groot aantal gelijkvormige delen een schabloon gebruikt wordt. Volgens **Afb. 11** wordt de schabloongeleider bevestigd aan de basisplaat van de bovenfrees met twee schroeven. Hierbij moet er op gelet worden, dat de vooruitstekende kant van de schabloongeleider gericht is naar de onderkant van de basisplaat van de bovenfrees. Een schabloon is een profielvorm, gemaakt van triplex of dun hout. Bij de vervaardiging van een schabloon moet bijzonder op de hiernavolgende aanwijzingen en op **Afb. 12** gelet worden. Wanneer de bovefrees langs de binnenkant van het schabloon geleid wordt, zijn de afmetingen van het te bewerken stuk gefingerd dan de afmetingen van het schabloon en wel om het met "A" aangeduide stuk, het verschil tussen de radius van de malgeleider en de radius van de frees. Wanneer de bovenfrees langs de buitenkant van het schabloon geleid wordt, is het omgekeerde het geval. De schabloon moet op het werkstuk bevestigd worden. De bovenfrees moet zodanig naar voren geschoven worden, dat de schabloongeleider langs het schabloon beweegt, zoals aangetoond in **Afb. 13**.
- (2) Rechte geleider (Standaardaccessorie) (**Afb. 14**)
Gebruik de rechte geleider voor het afschuiven en maken van groeven langs de materiaalkant.
- ① Steek de leidstang in het gat van de stanghouder en draai vervolgens de 2 vleugelbouten (A) op de bovenkant van de staafhouder vast.
- ② Steek de leidstang in het gat van de basis en draai vervolgens de vleugelbout (A) vast.
- ③ Maak met de voorschuiwingschroef minieme aanpassingen van de afstand tussen het freesbitje en het geleideroppervlak en draai vervolgens de 2 vleugelbouten (A) op de bovenkant van de staafhouder de vleugelbout (B) die de rechte geleider op zijn plaats houdt, vast.
- ④ Maak de onderkant van de basis stevig vast op de behandelde kant van het materiaal, zoals afgebeeld op **Afb. 15**. Beweeg de bovenfreesmachine terwijl u de geleidingskant op het oppervlak van het materiaal houdt.

4. Bedienen van de schakelaar

Dit product is uitgerust met een AAN/UIT-vergrendelingsknop om onbedoelde inschakeling van de schakelaar te voorkomen. Om het gereedschap te activeren, drukt u de AAN/UIT-vergrendelingsknop in en trekt u aan de aan/uit-schakelaar. (**Afb. 16**)

Wanneer de aan/uit-schakelaar volledig is ingedrukt, zal een verdere druk op de AAN/UIT-vergrendelingsknop de schakelaar op zijn plaats vergrendelen, waardoor de schakelaar kan worden losgelaten om verder te kunnen werken. (**Afb. 17 (a)**)

De aan/uit-schakelaar wordt niet vergrendeld als de AAN/UIT-vergrendelingsknop wordt losgelaten voordat de aan/uit-schakelaar volledig is ingedrukt, zodat het mogelijk is het gereedschap te bedienen met een druk op de aan/uit-schakelaar.

Om de schakelaar te ontgrendelen, trekt u nogmaals de aan/uit-schakelaar in om de AAN/UIT-vergrendelingsknop vrij te geven en stopt u de werking. (**Afb. 17 (b)**)

Voordat u het gereedschap gebruikt, moet u ervoor zorgen dat de AAN/UIT-vergrendelingsknop en de aan/uit-schakelaar goed werken.

5. Gebruiken van het LED-lampje (Afb. 18)

Het LED-lampje zal het gebied aan de punt van het gereedschap verlichten wanneer de schakelaar op "AAN" staat.

Het LED-lampje schakelt automatisch uit 10 seconden nadat de schakelaar is losgelaten.

6. Instellen van de draaisnelheid

De M3612DA heeft een elektronisch controlesysteem waarmee wijzigingen in het toerental mogelijk zijn.

Zoals in **Afb. 19** te zien is, heeft stand "1" van de wijzer de minimumsnelheid en stand "6" de maximumsnelheid aan.

7. Frezen

LET OP

- Draag een veiligheidsbril tijdens het gebruik van dit gereedschap.
- Houd uw handen, gezicht en andere lichaamsdelen tijdens het gebruik van het gereedschap uit de buurt van de freesbitjes en andere bewegende onderdelen.

OPMERKING

- Druk niet op de borgpen terwijl de motor draait. Schakel het gereedschap ook niet in terwijl u op de borgpen drukt. Dit kan zowel de borgpen als de as beschadigen en letsel veroorzaken.
- Beperk de snijdiepte van een enkele snede tot minder dan 20 mm.
- Herhaal de snede 2 of 3 keer bij het snijden van een diepe groef. Bij diepe snijbewerkingen kan het gereedschap moeilijk te bedienen zijn en kan de motor overbelast raken, wat kan leiden tot een defect.
- Het snel naar voren bewegen van het gereedschap kan leiden tot een slechte snijkwaliteit of schade aan het bit of de motor. Als u het gereedschap te langzaam naar voren beweegt, kan dit brandwonden veroorzaken en de snede doorkruisen. De juiste invoersnelheid is afhankelijk van de bitgrootte, het soort werkstuk en de snijdiepte. Voordat u begint te snijden op het werkstuk, is het raadzaam een proefsnede te maken op een stuk afvalhout. Dit toont precies hoe de snede eruit zal zien en stelt u in staat om de afmetingen te controleren.
- Abnormaliteiten en overbelasting zullen de overbelastingsbeveiliging inschakelen en het werken stoppen. Verwijder onmiddellijk de belasting en schakel de stroom uit en vervolgens weer in. De rotatiesnelheid moet weer normaal zijn.

LET OP

Bij gebruik en onderhoud van elektrisch gereedschap dienen de in het land waar u zich bevindt geldende veiligheidsregelgeving en veiligheidsstandaarden strikt te worden opgevolgd.

SELECTEREN VAN ACCESSOIRES

De accessoires van deze machine staan vermeld op bladzijde 273.

Voor details met betrekking tot elke type bit, neem contact op met het erkende HiKOKI Service Center.

Belangrijke informatie voor de accu's van HiKOKI snoerloos elektrisch gereedschap

Gebruik altijd een van onze voorgeschreven originele accu's. Wij kunnen de veiligheid en prestatie van ons snoerloos elektrisch gereedschap niet garanderen bij gebruik van andere dan de voorgeschreven accu's, of als de accu gedemonteerd of gewijzigd is (zoals demontage of vervanging van accucellen of andere inwendige onderdelen).

GARANTIE

De garantie op het elektrisch gereedschap van HiKOKI is in overeenstemming met de wettelijke/landspecifieke richtlijnen. Deze garantie dekt geen defecten of schade als gevolg van foutief gebruik, misbruik of normale slijtage. In geval van klachten verzoeken wij u het elektrisch gereedschap samen met het GARANTIECERTIFICAAT dat u achterin deze handleiding aantreft naar een erkend HiKOKI-servicecentrum te sturen.

Informatie betreffende lawaai en trillingen

De gemeten waarden zijn verkregen overeenkomstig EN62841 en voldoen aan de eisen van ISO 4871.

Gemeten A-gewogen geluidsniveau: 97 dB (A)

Gemeten A-gewogen geluidsdrukniveau: 89 dB (A)

Onzekerheid K: 3 dB (A).

Draag gehoorbescherming.

Totale trillingswaarden (triax vector som) bepaald overeenkomstig EN62841.

MDF zagen:

Trillingsemisiewaarde $a_h < 2,5 \text{ m/s}^2$

Onzekerheid K = 1,5 m/s^2

De opgegeven totale trillingswaarde en de opgegeven geluidsemisiewaarde zijn gemeten in overeenstemming met een standaardtestmethode en kunnen worden gebruikt om het ene gereedschap met het andere te vergelijken.

Ze kunnen ook worden gebruikt in een voorlopige beoordeling van de blootstelling.

WAARSCHUWING

- De trillings- en geluidsemisie tijdens het werkelijke gebruik van het elektrische gereedschap kan verschillen van de opgegeven totale waarde afhankelijk van de manieren waarop het gereedschap wordt gebruikt, vooral wat voor soort werkstuk wordt verwerkt; en
- Neem kennis van de veiligheidsmaatregelen voor de bescherming van de gebruiker die gebaseerd zijn op een schatting van de blootstelling onder feitelijke gebruiksomstandigheden (rekening houdend met alle onderdelen van de gebruikscyclus, zoals de tijd dat het gereedschap is uitgeschakeld en wanneer dit onbelast draait inclusief de triggertijd).

OPMERKING

Op grond van het voortdurende research en ontwikkelingsprogramma van HiKOKI kunnen de hierin genoemde technische gegevens zonder voorafgaande kennisgeving worden gewijzigd.

OPLOSSEN VAN PROBLEMEN

WAARSCHUWING

- Ter voorkoming van letsel door onbedoeld starten, zet u de schakelaar UIT en verwijderd u de stekker uit het stopcontact, of verwijderd u de accu uit de hoofdbody voordat u afstellingen verricht.
- Alle elektrische of mechanische reparaties mogen uitsluitend worden uitgevoerd door erkend onderhoudspersoneel. Neem contact op met een HiKOKI geverifieerd servicecentrum.

1. Elektrisch gereedschap

| Probleem | Mogelijke oorzaak | Oplossing |
|--|---|--|
| Het gereedschap doet het niet | Geen resterend vermogen van de batterij | Laad de batterij op. |
| | De accu is niet volledig geplaatst. | Duw de accu naar binnen totdat u een klik hoort. |
| Het gereedschap stopt plotseling | Het gereedschap was overbelast | Ontdoet u zich van het probleem dat de overbelasting veroorzaakt. |
| | De batterij of het gereedschap is oververhit | Verlicht de toegepaste druk tijdens het gebruik. Laat het gereedschap en de batterij door en door afkoelen. |
| Snijdt niet goed | Het bit is versleten of er ontbreken tanden. | Vervang deze door een nieuwe bit. |
| | De spankop zit los. | Draai de spankop stevig vast. |
| De schakelaar kan niet uitgetrokken worden | AAN/UIT-vergrendelingsknop is ingedrukt | Laat de AAN/UIT-vergrendelknop los. |
| De accu kan niet worden geïnstalleerd | Proberen om een andere dan de voor het gereedschap voorgeschreven accu te plaatsen. | Installeer alstublieft een multivolt accu. |

2. Acculader

| Probleem | Mogelijke oorzaak | Oplossing |
|--|---|---|
| Het laadindicatielampje voor het opladen knippert snel in een paarse kleur, en het opladen van de batterij start niet. | De batterij is niet volledig geplaatst. | Voeg de batterij stevig in. |
| | Er zit vreemde materie in de batterijpolen of waar de batterij is bevestigd. | Verwijder de vreemde materie. |
| Het laadindicatielampje voor het opladen knippert snel in een rode kleur, en het opladen van de batterij start niet. | De batterij is niet volledig geplaatst. | Voeg de batterij stevig in. |
| | De batterij is oververhit. | Als er niets aan gedaan wordt, zal de batterij automatisch beginnen met opladen als de temperatuur zakt, maar dit kan de levensduur van de batterij verminderen. Het wordt aanbevolen de batterij te laten afkoelen in een goed geventileerde, niet aan direct zonlicht blootgestelde, plaats voordat deze opgeladen wordt. |
| Gebruikstijd batterij is kort, zelfs wanneer de batterij volledig is opgeladen. | De levensduur van de batterij is uitgeput. | Vervang de batterij door een nieuwe. |
| De batterij vergt een lange tijd om op te laden. | De temperatuur van de batterij, de lader of de omringende omgeving is extreem laag. | Laad de batterij binnenshuis of in een andere warmere omgeving. |
| | De ventilatieopeningen zijn geblokkeerd waardoor de interne componenten oververhit raken. | Vermijd het blokkeren van de ventilatieopeningen. |
| | De koelventilator draait niet. | Neem contact op met een door HiKOKI erkend servicecentrum voor reparatie. |
| Het USB aan/uit-lampje is uitgeschakeld en het USB-apparaat is gestopt met opladen. | De capaciteit van de batterij is laag geworden. | Vervang de batterij door één met resterende capaciteit. |
| | | Steek de stekker van de oplader in een stopcontact. |

| Probleem | Mogelijke oorzaak | Oplossing |
|---|--|---|
| USB aan/uit-lampje schakelt niet uit zelfs al is het USB-apparaat klaar met opladen. | Het USB aan/uit-lampje licht groen op om aan te geven dat USB opladen mogelijk is. | Dit duidt niet op een storing. |
| Het is onduidelijk wat de laadstatus van een USB-apparaat is en of het opladen voltooid is. | Het USB aan/uit-lampje schakelt niet uit zelfs niet wanneer het opladen voltooid is. | Onderzoek het USB-apparaat dat wordt opgeladen om de oplaadstatus te bevestigen. |
| Het opladen van een USB-apparaat pauzeert halverwege. | De oplader was aangesloten op een stopcontact terwijl het USB-apparaat opgeladen werd met behulp van de batterij als voedingsbron. Een batterij werd in de oplader geplaatst terwijl het USB-apparaat opgeladen werd met behulp van een stopcontact als voedingsbron. | Dit duidt niet op een storing. De oplader pauzeert USB opladen voor ongeveer 5 seconden wanneer deze onderscheid maakt tussen de voedingsbronnen. |
| Het opladen van het USB-apparaat pauzeert halverwege wanneer de batterij en het USB-apparaat tegelijkertijd opgeladen worden. | De batterij is volledig opgeladen. | Dit duidt niet op een storing. De oplader pauzeert met het opladen van USB voor ongeveer 5 seconden terwijl hij controleert of de batterij het opladen succesvol heeft voltooid. |
| Het opladen van het USB-apparaat start niet wanneer de batterij en het USB-apparaat tegelijkertijd opgeladen worden. | De resterende batterijcapaciteit is extreem laag. | Dit duidt niet op een storing. Wanneer de batterijcapaciteit een bepaald niveau heeft bereikt, zal het opladen van USB automatisch beginnen. |

ADVERTENCIAS DE SEGURIDAD GENERAL DE LA HERRAMIENTA ELÉCTRICA

⚠ ADVERTENCIA

Lea todas las advertencias de seguridad, instrucciones, ilustraciones y especificaciones incluidas con esta herramienta.

Si no se siguen las instrucciones indicadas a continuación podría producirse una descarga eléctrica, un incendio o daños graves.

Guarde todas las advertencias e instrucciones para futura referencia.

El término "herramienta eléctrica" en las advertencias hace referencia a la herramienta eléctrica que funciona con la red de suministro (con cable) o a la herramienta eléctrica que funciona con pilas (sin cable).

1) Seguridad del área de trabajo

- Mantenga la zona de trabajo limpia y bien iluminada.**
Las zonas desordenadas u oscuras pueden provocar accidentes.
- No utilice las herramientas eléctricas en entornos explosivos como, por ejemplo, en presencia de líquidos inflamables, gases o polvo.**
Las herramientas eléctricas crean chispas que pueden inflamar el polvo o los gases.
- Mantenga a los niños y transeúntes alejados cuando utilice una herramienta eléctrica.**
Las distracciones pueden hacer que pierda el control.

2) Seguridad eléctrica

- Los enchufes de las herramientas eléctricas tienen que ser adecuados a la toma de corriente. No modifique el enchufe. No utilice enchufes adaptadores con herramientas eléctricas conectadas a tierra.**
Si no se modifican los enchufes y se utilizan tomas de corriente adecuadas se reducirá el riesgo de descarga eléctrica.
- Evite el contacto corporal con superficies conectadas a tierra como tuberías, radiadores y frigoríficos.**
Hay mayor riesgo de descarga eléctrica si su cuerpo está en contacto con el suelo.
- No exponga las herramientas eléctricas a la lluvia o a la humedad.**
La entrada de agua en una herramienta eléctrica aumentará el riesgo de descarga eléctrica.
- No utilice el cable incorrectamente. No utilice el cable para transportar, tirar de la herramienta eléctrica o desenchufarla.**
Mantenga el cable alejado del calor, del aceite, de bordes afilados o piezas móviles.
Los cables dañados o enredados aumentan el riesgo de descarga eléctrica.
- Cuando utilice una herramienta eléctrica al aire libre, utilice un cable prolongador adecuado para utilizarse al aire libre.**
La utilización de un cable adecuado para usarse al aire libre reduce el riesgo de descarga eléctrica.
- Si no se puede evitar el uso de una herramienta eléctrica en un lugar húmedo, utilice un suministro protegido mediante un dispositivo de corriente residual (RCD).**
El uso de un RCD reduce el riesgo de descarga eléctrica.

3) Seguridad personal

- Esté atento, preste atención a lo que hace y utilice el sentido común cuando utilice una herramienta eléctrica.**
No utilice una herramienta eléctrica cuando esté cansado o esté bajo la influencia de drogas, alcohol o medicación.
Una distracción momentánea mientras utiliza herramientas eléctricas puede dar lugar a lesiones personales graves.
- Utilice un equipo de protección personal. Utilice siempre una protección ocular.**
El equipo de protección como máscara para el polvo, zapatos de seguridad antideslizantes, casco rígido o protección auditiva utilizado en las situaciones adecuadas reducirá las lesiones personales.
- Evite un inicio involuntario. Asegúrese de que el interruptor esté en "off" antes de conectar la herramienta a una fuente de alimentación o batería, cogerla o transportarla.**
El transporte de herramientas eléctricas con el dedo en el interruptor o el encendido de herramientas eléctricas con el interruptor encendido puede provocar accidentes.
- Retire las llaves de ajuste antes de encender la herramienta eléctrica.**
Si se deja una llave en una pieza giratoria de la herramienta eléctrica podrían producirse lesiones personales.
- No se extralimite. Mantenga un equilibrio adecuado en todo momento.**
Esto permite un mayor control de la herramienta eléctrica en situaciones inesperadas.
- Vístase adecuadamente. No lleve prendas sueltas o joyas. Mantenga el cabello y la ropa alejados de las partes móviles.**
La ropa suelta, las joyas y el pelo largo pueden quedar atrapados en las piezas móviles.
- Si se proporcionan dispositivos para la conexión de extracción de polvo e instalaciones de recogida, asegúrese de que estén conectados y se utilicen adecuadamente.**
La utilización de un sistema de recogida de polvo puede reducir los riesgos relacionados con el polvo.
- No deje que la familiaridad adquirida con el uso frecuente de herramientas le permitan caer en la complacencia e ignorar los principios de seguridad de la herramienta.**
Una acción descuidada puede causar lesiones graves en una fracción de segundo.

4) Utilización y mantenimiento de las herramientas eléctricas

- No force la herramienta eléctrica. Utilice la herramienta eléctrica correcta para su aplicación.**
La herramienta eléctrica correcta trabajará mejor y de forma más segura si se utiliza a la velocidad para la que fue diseñada.
- No utilice la herramienta eléctrica si el interruptor no la enciende y apaga.**
Las herramientas eléctricas que no pueden controlarse con el interruptor son peligrosas y deben repararse.
- Desconecte el enchufe de la fuente eléctrica y/o retire la batería, si es extraíble, de la herramienta eléctrica antes de hacer ajustes, cambiar accesorios o almacenar herramientas eléctricas.**
Estas medidas de seguridad preventivas reducen el riesgo de que la herramienta eléctrica se ponga en marcha accidentalmente.

- d) Guarde las herramientas eléctricas que no se utilicen fuera del alcance de los niños, y no permita que utilicen las herramientas eléctricas personas no familiarizadas con las mismas o con estas instrucciones.

Las herramientas eléctricas son peligrosas si son utilizadas por usuarios sin formación.

- e) Realice el mantenimiento de las herramientas eléctricas y accesorios. Compruebe si las piezas móviles están mal alineadas o unidas, si hay alguna pieza rota u otra condición que pudiera afectar al funcionamiento de las herramientas eléctricas. Si la herramienta eléctrica está dañada, llévela a reparar antes de utilizarla.

Se producen muchos accidentes por no realizar un mantenimiento correcto de las herramientas eléctricas.

- f) Mantenga las herramientas de corte afiladas y limpias.

Las herramientas de corte correctamente mantenidas con los bordes de corte afilados son más fáciles de controlar, y existe menor riesgo de que se atasquen.

- g) Utilice la herramienta eléctrica, los accesorios y las brocas de la herramienta, etc. de acuerdo con estas instrucciones, teniendo en cuenta las condiciones de trabajo y el trabajo que se va a realizar.

La utilización de la herramienta eléctrica para operaciones diferentes a las previstas podría dar lugar a una situación peligrosa.

- h) Mantenga los mangos y las superficies de agarre secas, limpias y libres de aceite y grasa.

Los mangos y las superficies de agarre resbaladizos no permiten el manejo y el control seguros de la herramienta en situaciones inesperadas.

- 5) Utilización y mantenimiento de las herramientas a batería

- a) Recargue solo con el cargador especificado por el fabricante.

Un cargador adecuado para un tipo de batería podría crear peligro de incendio si se utiliza con otra batería.

- b) Utilice herramientas eléctricas solo con baterías designadas específicamente.

La utilización de otras baterías podría crear peligro de daños e incendio.

- c) Cuando no se utilice la batería, manténgala alejada de otros objetos metálicos como clips de papel, monedas, llaves, clavos, tornillos u otros objetos metálicos pequeños que puedan crear una conexión entre un terminal y otro.

Si se cortocircuitan los terminales de la batería, podrían producirse quemaduras o un incendio.

- d) En condiciones de uso excesivo, la batería podría expulsar líquido; evite todo contacto. Si se produce un contacto accidentalmente, lávese con agua. Si entra líquido en los ojos, solicite atención médica.

El líquido de la batería podría causar irritación o quemaduras.

- e) No utilice un paquete de baterías o una herramienta que esté dañada o modificada.

Las baterías dañadas o modificadas pueden presentar un comportamiento impredecible que provoque un incendio, una explosión o un riesgo de lesiones.

- f) No exponga el paquete de baterías o la herramienta al fuego o a una temperatura excesiva.

La exposición al fuego o a una temperatura por encima de 130°C puede causar una explosión.

- g) Siga todas las instrucciones de carga y no cargue el paquete de baterías o la herramienta fuera del intervalo de temperatura especificado en las instrucciones.

La carga incorrecta o a temperaturas fuera del intervalo especificado puede dañar la batería y aumentar el riesgo de incendio.

- 6) Revisión

- a) Solicite a un experto cualificado que revise la herramienta eléctrica y que utilice solo piezas de repuesto idénticas.

Esto garantizará el mantenimiento de la seguridad de la herramienta eléctrica.

- b) Nunca repare los paquetes de baterías dañados. El mantenimiento de los paquetes de baterías debe ser llevado a cabo solamente por el fabricante o por proveedores de servicio autorizados.

PRECAUCIÓN

Mantenga a los niños y a las personas enfermas alejadas.

Cuando no se utilicen, las herramientas deben almacenarse fuera del alcance de los niños y de las personas enfermas.

ADVERTENCIAS DE SEGURIDAD DE LA FRESADORA A BATERÍA

1. Sostenga la herramienta eléctrica por las superficies de agarre aisladas cuando realice una operación en la que el accesorio de corte pueda entrar en contacto con el cableado oculto.

Si el accesorio de corte entra en contacto con un cable con corriente, las partes metálicas expuestas de la herramienta eléctrica pueden transmitir esa corriente y producir una descarga eléctrica al operador.

2. Use abrazaderas u otra cualquier forma práctica para fijar y apoyar el elemento de trabajo sobre una plataforma estable.

Sostener el elemento de trabajo con la mano o contra su cuerpo no crea un entorno estable y podría derivar en la pérdida del control.

3. Cuando se comienza la operación con una mano es inestable y también peligrosa. Asegurarse de que ambos asideros están agarrados firmemente durante la operación.

4. Cuando la broca está ardiente después de la operación evite el contacto con las manos desnudas hacia la broca.

5. Utilice brocas con el diámetro de vástago correcto adecuadas para la velocidad de la herramienta.

ADVERTENCIAS DE SEGURIDAD ADICIONALES

1. Cargue siempre la batería a una temperatura que oscile entre 0°C y 40°C. Las temperaturas inferiores a 0°C causarán una sobrecarga, lo cual es peligroso. La batería no puede cargarse a temperaturas superiores a 40°C.

La gama de temperatura más apropiada para la carga es de 20°C a 25°C.

2. No utilice el cargador de forma continuada. Una vez completada la carga, cese el uso del cargador durante 15 minutos antes de volver a cargar la batería.
3. No deje que entren sustancias extrañas por el orificio de conexión de la batería recargable.
4. No desmonte nunca la batería recargable ni el cargador.

Español

5. No cortocircuite nunca la batería recargable. Cortocircuitar la batería provocará tensión eléctrica muy elevada y sobrecalentamiento. Derivará en quemaduras o en daños a la batería.
6. No arroje la batería al fuego. Si se quema la batería puede explotar.
7. Lleve la batería al establecimiento de compra original en caso de que la duración de la batería recargable sea reducida al usarse. No tire la batería descargada.
8. No inserte objetos en las ranuras de ventilación del cargador. La inserción de objetos metálicos o inflamables en dichas ranuras puede provocar descargas eléctricas o dañar el cargador.
9. La operación continua de esta unidad podría producir su recalentamiento, así como daños en el motor y el interruptor.
Por lo tanto, siempre que la carcasa se caliente, deje descansar la herramienta durante un rato.
10. Si la máquina es utilizada de manera continua a baja velocidad, se aplica una carga extra al motor, lo cual podría resultar en un agorrotamiento del motor. Utilice siempre esta herramienta eléctrica de tal modo que la cuchilla no quede atrapada por el material durante la operación. Ajuste siempre la velocidad de la cuchilla para permitir un corte suave.
11. Preparación y comprobación del entorno de trabajo. Asegúrese de que la zona de trabajo cumpla con todas las condiciones expuestas en las precauciones.
12. Asegúrese de que la batería esté firmemente instalada. Si está floja, puede caerse y provocar accidentes.
13. Manipule las brocas con mucho cuidado.
14. Compruebe cuidadosamente la broca en busca de grietas o daños antes del uso. Reemplace inmediatamente la broca si está agrietada o dañada.
15. Evite cortar clavos. Inspeccione y retire todos los clavos de la pieza de trabajo antes de la operación.
16. Sujete la herramienta firmemente con ambas manos.
17. Asegúrese de que la broca no esté en contacto con la pieza de trabajo antes de activar el interruptor.
18. Antes de utilizar la herramienta en una pieza de trabajo real, déjala en marcha durante unos instantes. Preste atención a las vibraciones o tambaleo que puedan ser indicativo de una broca instalada incorrectamente.
19. Tenga cuidado con la dirección de rotación de la broca y la dirección de alimentación.
20. Apague siempre y espere a que la broca se detenga por completo antes de retirar la herramienta de la pieza de trabajo.
21. Después de cambiar brocas o de realizar ajustes, asegúrese de que el portabrocas y cualquier otro dispositivo de ajuste estén firmemente apretados. Los dispositivos de ajuste que estén flojos pueden desplazarse de forma inesperada, causando una pérdida de control. Los componentes giratorios que estén flojos serán lanzados con violencia.
22. No exponga los ojos directamente a la luz; evite mirar hacia ella directamente.
Si los ojos están expuestos de manera continua a la luz, pueden resultar lesionados.
23. Nunca toque las piezas móviles.
No ponga nunca las manos, los dedos ni ninguna otra parte del cuerpo cerca de las piezas móviles de la herramienta.
24. NUNCA deje desatendida la herramienta en marcha. Apague la alimentación eléctrica.
No deje la herramienta hasta que se detenga por completo.
25. La herramienta eléctrica está equipada con un circuito de protección de temperatura para proteger el motor. Un trabajo continuo podría ocasionar que la temperatura de la unidad se eleve, activando el circuito de protección de temperatura y deteniendo automáticamente la operación. Si esto sucede, deje que la herramienta eléctrica se enfríe antes de volver a utilizarla.
26. Tenga cuidado de no romper o dar sacudidas fuertes al panel de interruptores. Podría ocasionar un problema.
27. No use el producto si la herramienta o los terminales de la batería (el soporte de la batería) están deformados. Instalar tal batería podría causar un cortocircuito que podría resultar en emisiones de humo o incendios.
28. Mantenga los terminales de la herramienta (soporte de la batería) libres de virutas y polvo.
 - Antes de su uso, asegúrese de que no se han acumulado virutas ni polvo en la zona de los terminales.
 - Durante el uso, intente evitar que las virutas o el polvo de la herramienta caigan sobre la batería.
 - Al suspender el funcionamiento o tras el uso, no deje la herramienta en un área donde pueda estar expuesta a las virutas o al polvo que caen.
De hacerlo, podría causar un cortocircuito que podría resultar en emisiones de humo o incendios.
29. Utilice siempre la herramienta y la batería a temperaturas entre -5°C y 40°C.

ADVERTENCIAS RELATIVAS A LA BATERÍA DE IONES DE LITIO

Para ampliar su duración, la batería de iones de litio está equipada con la función de protección para detener la salida.

En los casos 1 a 3 descritos a continuación, cuando utiliza este producto, incluso si acciona el interruptor, el motor puede detenerse. No es un problema, sino el resultado de la función de protección.

1. Cuando la batería restante se agota, el motor se detiene. En este caso, cárguela inmediatamente.
2. Si la herramienta se sobrecarga, el motor puede detenerse. En este caso, suelte el interruptor de la herramienta y elimine las causas de la sobrecarga. A continuación, puede volver a utilizarla.
3. Si la batería se calienta excesivamente al realizar un trabajo de sobrecarga, la alimentación de la batería podría detenerse. En este caso, deje de utilizar la batería y deje que se enfríe. A continuación, puede volver a utilizarla.

Asimismo, preste atención a las siguientes advertencias y precauciones.

ADVERTENCIA

Para evitar fugas de la batería, generación de calor, emisión de humo, explosiones e igniciones, preste atención a las siguientes precauciones.

1. Asegúrese de que no entran virutas o polvo en la batería.
 - Durante el trabajo, asegúrese de que no caen virutas o polvo en la batería.
 - Asegúrese de que las virutas o el polvo que caen sobre la herramienta eléctrica durante el trabajo no entran en la batería.
 - No almacene una batería sin utilizar en un lugar expuesto a virutas y polvo.
 - Antes de almacenar una batería, retire las virutas y el polvo que se hayan adherido y no la almacene junto a piezas metálicas (tornillos, clavos, etc.).
2. No perforo la batería con un objeto afilado como un clavo, no la golpee con un martillo, la pise, la tire ni la exponga a fuertes impactos físicos.
3. No utilice una batería que parezca estar dañada o deformada.
4. No utilice la batería con las polaridades cambiadas.

5. No conecte la batería directamente a salidas eléctricas ni a tomas de mechero de automóviles.
6. No utilice la batería para un fin diferente a los especificados.
7. Si la carga de la batería no finaliza ni siquiera cuando ha transcurrido el tiempo de carga especificado, detenga inmediatamente el proceso de carga.
8. No coloque o exponga la batería a temperaturas elevadas o alta presión, como en un microondas, una secadora o en un recipiente de alta presión.
9. Alejela del fuego inmediatamente cuando se detecte una fuga o un olor raro.
10. No la utilice en un lugar donde se generen grandes cantidades de electricidad estática.
11. Si se producen fugas de batería, mal olor, se genera calor, la batería está descolorida o deformada, o presenta algún tipo de funcionamiento anómalo durante su uso, recarga o almacenamiento, retírela inmediatamente del equipo o del cargador de la batería y detenga su utilización.
12. No sumerja la batería ni permita que fluya hacia el interior fluido alguno. La entrada de líquido conductivo, como agua, puede causar daños que resultarán en un incendio o una explosión. Guarde la batería en un lugar fresco y seco, lejos de materiales inflamables y combustibles. Se deben evitar atmósferas de gas corrosivo.

PRECAUCIÓN

1. Si el líquido de fuga de la batería entra en contacto con los ojos, no se los frote y lávelos bien con agua limpia como, por ejemplo, agua del grifo, y póngase en contacto con un médico inmediatamente. Si no se trata, el líquido podría causar problemas de visión.
2. Si el líquido de fuga entra en contacto con la piel o la ropa, lávela bien con agua limpia como, por ejemplo, agua del grifo, inmediatamente. Podría producir irritación cutánea.
3. Si observa óxido, mal olor, recalentamiento, decoloración, deformación u otras irregularidades al utilizar la batería por primera vez, no la utilice y devuélvala al proveedor o distribuidor.

ADVERTENCIA

Si una sustancia extraña conductiva accede al terminal de la batería de iones de litio, esta podría sufrir un cortocircuito y provocar un incendio. Cuando guarde la batería de iones de litio, asegúrese de respetar las siguientes reglas.

- No deje restos conductivos, clavos ni cables, como por ejemplo cables de hierro o de cobre, en el estuche de almacenamiento.
- Para evitar que se produzcan cortocircuitos, cargue la batería en la herramienta o fije con firmeza la tapa de la batería hasta que deje de verse el ventilador.

A PROPÓSITO DEL TRANSPORTE DE LA BATERÍA DE IONES DE LITIO

Al transportar una batería de iones de litio, tenga en cuenta las siguientes precauciones.

ADVERTENCIA

Notifique a la compañía de transporte que un paquete contiene una batería de iones de litio, informe a la compañía eléctrica de su potencia de salida y siga las instrucciones de la compañía de transporte al preparar su transporte.

- Las baterías de iones de litio que superen una potencia de salida de 100 Wh se considera que son materiales peligrosos en la Clasificación de Transporte y requieren procedimientos de aplicación especiales.
- Para el transporte en el extranjero, deberá cumplir con las leyes internacionales y las normas y regulaciones del país de destino.

- Si el BSL36B18X está instalado en la herramienta eléctrica, la potencia de salida excederá 100 Wh y la unidad se clasificará como Mercancía Peligrosa para la clasificación de carga.

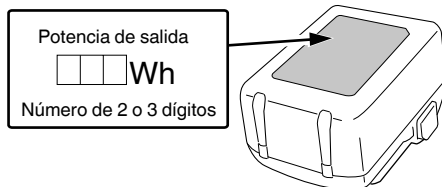

PRECAUCIONES DE CONEXIÓN DEL DISPOSITIVO USB (UC18YSL3)

Cuando se produce un problema inesperado, los datos en un dispositivo USB conectado a este producto podrían dañarse o perderse. Asegúrese siempre de realizar una copia de seguridad de los datos contenidos en el dispositivo USB antes de su uso con este producto.

Tenga en cuenta que nuestra compañía no acepta ninguna responsabilidad por los datos almacenados en el dispositivo USB que se hayan dañado o perdido, ni por ningún daño que pudiera sufrir un dispositivo conectado.

ADVERTENCIA

- Antes de usar, compruebe el cable de conexión USB en busca de cualquier defecto o daño. Usar un cable USB defectuoso o dañado puede provocar emisiones de humo o incendios.
- Cuando no se está usando el producto, cubra el puerto USB con la cubierta de goma. Acumulación de polvo, etc. en el puerto USB puede provocar emisiones de humo o incendios.

NOTA

- Podría haber una pausa ocasional durante la recarga USB.
- Cuando no se esté cargando un dispositivo USB, retire el dispositivo USB del cargador. De lo contrario, podría no solo reducir la vida de la batería de un dispositivo USB, pero también podría ocasionar accidentes imprevistos.
- En función del tipo, algunos dispositivos USB no podrán cargarse.











<Carga USB>

- Carga de un dispositivo USB desde una toma eléctrica (Fig. 27-a)
- Carga de un dispositivo USB y una batería desde una toma eléctrica (Fig. 27-b)
- Cómo recargar el dispositivo USB (Fig. 28)
- Cuando la carga de dispositivos USB se ha completado (Fig. 29)







NOMBRES DE PIEZAS (Fig. 1 – Fig. 29)

| | | | |
|---|--------------------------------|---|----------------------------------|
| ① | Batería | ⑥ | Indicador de profundidad |
| ② | Motor | ⑦ | Perno de aletas |
| ③ | Tapa del cabezal | ⑧ | Pasador de cierre |
| ④ | Dial | ⑨ | Bloque del dispositivo de ajuste |
| ⑤ | Polo del dispositivo de ajuste | ⑩ | Base |

| | | | |
|----|-----------------------------|----|---|
| 11 | Base secundaria | 31 | Tornillo de ajuste de la profundidad de corte |
| 12 | Portabrocas | 32 | Tuerca |
| 13 | Guía derecha | 33 | Guía patrón |
| 14 | Perno de aletas (A) | 34 | Tornillo |
| 15 | Muelle de bloqueo | 35 | Patrón |
| 16 | Botón de bloqueo ON/OFF | 36 | Barra de guía |
| 17 | Placa identificativa | 37 | Sujetador de barra |
| 18 | Asa | 38 | Tornillo alimentación |
| 19 | Interruptor de activación | 39 | Perno de aletas (B) |
| 20 | Palanca de bloqueo | 40 | Separado |
| 21 | Luz LED | 41 | Pieza de trabajo |
| 22 | Columna de rosca | 42 | Rotación de la broca |
| 23 | Cierre | 43 | Alimentación de la fresadora |
| 24 | Lámpara indicadora de carga | 44 | Corte periférico interior (sentido horario) |
| 25 | Broca | 45 | Corte periférico exterior (sentido antihorario) |
| 26 | Llave de 23 mm | 46 | Guía recortadora |
| 27 | Soltar | 47 | Rodillo |
| 28 | Apretar | 48 | Colector de polvo |
| 29 | Escala | 49 | Tuerca de perilla |
| 30 | Tuercas | 50 | Junta (C) |

| | |
|---|---|
|  | Solo para países de la Unión Europea No deseché los aparatos eléctricos junto con los residuos domésticos. De conformidad con la Directiva Europea 2012/19/UE sobre residuos de aparatos eléctricos y electrónicos y su aplicación de acuerdo con la legislación nacional, las herramientas eléctricas cuya vida útil haya llegado a su fin se deberán recoger por separado y trasladar a una planta de reciclaje que cumpla con las exigencias ecológicas. |
|  | Corriente continua |
|  | Voltaje nominal |
|  | Velocidad de no carga |
|  | Desconecte la batería |
|  | Encendido |
|  | Apagado |
|  | Lock El interruptor se bloquea en la posición "ENCENDIDO". |
|  | Advertencia |
|  | Acción prohibida |





Batería

| | |
|---|---|
|  | Se enciende; La carga restante de la batería se encuentra por encima del 75%. |
|  | Se enciende; La carga restante de la batería es del 50%–75%. |
|  | Se enciende; La carga restante de la batería es del 25%–50%. |
|  | Se enciende; La carga restante de la batería es menos del 25%. |
|  | Parpadea; La carga restante de la batería está prácticamente agotada. Cargue la batería lo antes posible. |
|  | Parpadea; La salida se suspendió debido a una alta temperatura. Extraiga la batería de la herramienta y deje que se enfríe. |
|  | Parpadea; Salida suspendida debido a un fallo o mal funcionamiento. El problema puede estar relacionado con la batería, póngase en contacto con su distribuidor. |

SÍMBOLOS

ADVERTENCIA

A continuación se muestran los símbolos usados para la máquina. Asegúrese de comprender su significado antes del uso.

| | |
|--|--|
|  | M3612DA: Fresadora a batería |
|  | Para reducir el riesgo de lesiones, el usuario deberá leer el manual de instrucciones. |
|  | Utilice siempre una protección ocular. |
|  | Utilice siempre una protección auditiva. |

ACCESORIOS ESTÁNDAR

Además de la unidad principal (1 unidad), el paquete contiene los accesorios indicados en la página 272.

Los accesorios estándar están sujetos a cambio sin previo aviso.

APLICACIÓN

- Trabajos de madera centrados en ranuradora y biselados.

ESPECIFICACIONES

1. Herramienta eléctrica

| | |
|---|--|
| Modelo | M3612DA |
| Voltaje | 36 V |
| Velocidad de marcha en vacío | 11000–25000 min ⁻¹ |
| Capacidad del portabrocas | 12 mm, 8 mm, 6 mm o 1/2", 1/4" |
| Carrera del cuerpo principal | 50 mm |
| Batería disponible para esta herramienta* | Batería multivoltaje |
| Peso** | 3,8 kg (BSL36A18X) 4,1 kg (BSL36B18X) |

* Las baterías existentes (serie BSL3660/3620/3626, BSL18xx, etc.) no se pueden utilizar con esta herramienta.

** De acuerdo al Procedimiento EPTA 01/2014

NOTA

Debido al programa continuo de investigación y desarrollo de HiKOKI, estas especificaciones están sujetas a cambio sin previo aviso.

2. Batería

| | | |
|--------------------------------------|---|-----------------|
| Modelo | BSL36A18X | BSL36B18X |
| Tensión | 36 V / 18 V (Cambio Automático*) | |
| Capacidad de la batería | 2,5 Ah / 5,0 Ah | 4,0 Ah / 8,0 Ah |
| | (Cambio Automático*) | |
| Productos inalámbricos disponibles** | Serie de voltio múltiple, producto de 18 V | |
| Cargador disponible | Cargador deslizante para baterías de iones de litio | |

* La misma herramienta cambiará automáticamente.

** Consulte nuestro catálogo general para más detalles.

CARGA

Antes de utilizar la herramienta eléctrica, cargue la batería de la siguiente manera.

1. Enchufe el cable de alimentación del cargador a una toma de corriente de CA.

Al conectar el enchufe del cargador a una toma de corriente, el testigo indicador de carga parpadeará en rojo (a intervalos de 1 segundo).

2. Inserte la batería en el cargador

Inserte la batería con firmeza en el cargador como se muestra en la **Fig. 3** (en la página 2).

3. Carga

Cuando inserte una batería en el cargador, el testigo indicador de carga parpadeará en azul.

Cuando la batería esté totalmente cargada, el testigo indicador de carga se iluminará en verde. (consulte la **tabla 1**)

(1) Indicación del testigo indicador de carga

Las indicaciones del testigo indicador de carga serán las mostradas en la **tabla 1**, según el estado del cargador o de la batería recargable.

Tabla 1

| Indicaciones del testigo indicador de carga | | | | |
|---|-------------------------------|---------------------|--|--|
| Testigo indicador de carga (ROJO/ AZUL/ VERDE/ PÚRPURA) | Antes de la carga | Parpadea (ROJO) | Se enciende durante 0,5 segundos. No se enciende durante 0,5 segundos (apagada durante 0,5 segundos). | Conectada a la fuente de alimentación |
| | Durante la carga | Parpadea (AZUL) | Se enciende durante 0,5 segundos. No se enciende durante 1 segundo. (apagado durante 1 segundo) | Capacidad de la batería a menos del 50% |
| | | Parpadea (AZUL) | Se enciende durante 1 segundo. No se enciende durante 0,5 segundos (apagada durante 0,5 segundos). | Capacidad de la batería a menos del 80% |
| | | Se enciende (AZUL) | Se enciende de forma continua | Capacidad de la batería a más del 80% |
| | Carga completada | Se enciende (VERDE) | Se enciende de forma continua (Sonido continuo de la señal acústica: alrededor de 6 segundos) | |
| | Espera por sobrecalentamiento | Parpadea (ROJO) | Se enciende durante 0,3 segundos. No se enciende durante 0,3 segundos (apagada durante 0,3 segundos). | Batería recalentada. No puede cargarse (la carga comenzará cuando la batería se enfríe). |
| | Carga imposible | Destellos (PÚRPURA) | Se enciende durante 0,1 segundos. No se enciende durante 0,1 segundos (apagada durante 0,1 segundos). (Señal acústica intermitente: alrededor de 2 segundos) | Fallo de funcionamiento de la batería o del cargador |

(2) Acerca de las temperaturas y el tiempo de carga de la batería recargable
Las temperaturas y el tiempo de carga se ajustarán a los valores expuestos en la **tabla 2**.

Tabla 2

| | | Cargador | UC18YSL3 | | | | |
|-------------|--|---|--|--|--|--|-----------------------|
| Batería | Tipo de batería | Li-ion | | | | | |
| | Temperatura a la que podrá cargarse la batería | 0°C–50°C | | | | | |
| | Tensión de carga | V | 14,4 | | 18 | | |
| | Tiempo de carga, aprox. (a 20°C) | min | Serie BSL14xx | | Serie BSL18xx | | Serie voltio múltiple |
| (4 células) | | | (8 células) | (5 células) | (10 células) | (10 células) | |
| | | BSL1415S : 15 BSL1415 : 15 BSL1415X : 15 BSL1420 : 20 BSL1425 : 25 BSL1430C : 30 | BSL1430 : 20 BSL1440 : 26 BSL1450 : 32 BSL1460 : 38 | BSL1815S : 15 BSL1815 : 15 BSL1815X : 15 BSL1820 : 20 BSL1825 : 25 BSL1830C : 30 BSL1850C : 32 | BSL1830 : 20 BSL1840 : 26 BSL1850 : 32 BSL1860 : 38 | BSL36A18 : 32 BSL36A18X : 32 BSL36B18 : 52 BSL36B18X : 52 | |
| USB | Tensión de carga | V | 5 | | | | |
| | Corriente de carga | A | 2 | | | | |

NOTA

El tiempo de carga puede variar según la temperatura ambiente y la tensión de la fuente de alimentación.

4. **Desconecte el cable de alimentación del cargador de la toma de corriente.**
5. **Sostenga el cargador con firmeza y saque la batería.**

NOTA

Asegúrese de extraer la batería del cargador después de usarlo y, a continuación, guárdelo.

| |
|---|
| Sobre la descarga eléctrica en caso de baterías nuevas, etc. |
|---|

Ya que la sustancia química interna de las baterías nuevas y las baterías que no se han utilizado durante mucho tiempo no está activada, la descarga eléctrica puede ser inferior cuando se utilicen por primera y segunda vez. Este fenómeno es temporal, y el tiempo normal requerido para la recarga se restablecerá recargando las baterías 2-3 veces.

| |
|---|
| Cómo hacer que las baterías duren más. |
|---|

- (1) Recargue las baterías antes de que se gasten completamente.
Cuando sienta que la energía de la herramienta se debilita, detenga inmediatamente la herramienta y recargue su batería. Si continúa utilizando la herramienta y gasta la corriente eléctrica, la batería podría resultar dañada y su vida útil se acortará.
- (2) Evite realizar la recarga a altas temperaturas.
Una batería recargable se calentará inmediatamente después de su uso. Si tal batería se recarga inmediatamente después de su uso, su sustancia química interna se deteriorará, y la vida útil de la batería se acortará. Deje la batería y recárguela después de que se haya enfriado un rato.

PRECAUCIÓN

- Si la batería se carga cuando está caliente porque ha permanecido durante un periodo de tiempo prolongado en un lugar expuesto a la luz directa del sol o porque la batería acaba de utilizarse, el testigo indicador de carga se enciende durante 0,3 segundos, no se enciende durante 0,3 segundos (apagada durante 0,3 segundos). En ese caso, deje primero que se enfríe la batería y, a continuación, inicie la carga.
- Cuando el testigo indicador de carga parpadea (en intervalos de 0,2 segundos), compruebe y extraiga los objetos extraños del conector del cargador de la batería. Si no hay objetos extraños, es probable que la batería o el cargador funcionen incorrectamente. Llévelo a su Centro de servicio técnico autorizado.
- Como el microordenador incorporado tarda unos tres segundos en confirmar que la batería que se está cargando con el UC18YSL3 se ha retirado, espere como mínimo tres segundos antes de volver a introducirla para continuar con la carga. Si la batería vuelve a introducirse antes de que transcurran tres segundos, puede que no se cargue correctamente.

ANTES DE LA OPERACIÓN**ADVERTENCIA**

Extraiga la batería antes de llevar a cabo cualquier tarea de ajuste, servicio o mantenimiento.

Al finalizar un trabajo, extraiga la batería.

1. Interruptor de alimentación

Asegúrese de que el interruptor principal se encuentre en la posición OFF. Si la batería está instalada en la herramienta eléctrica mientras el interruptor de alimentación se encuentra en la posición ON, la herramienta empezará a funcionar inmediatamente, con lo que podría producirse un accidente grave.

2. Extracción e inserción de la batería (Fig. 2)**3. Indicador de batería restante (Fig. 4)****INSTALACIÓN Y DESINSTALACIÓN DE BROCAS****ADVERTENCIA**

Asegúrese de desconectar la alimentación y extraer la batería para evitar problemas graves.

1. Instalación de las brocas

- (1) Afloje la palanca de bloqueo, eleve la herramienta a la posición de carrera máxima y regrese la palanca de bloqueo a la posición de apriete.
- (2) Limpie e inserte el cuerpo de la broca en la boquilla de mordazas hasta que el cuerpo toque el fondo y luego vuelva a sacarlo unos 2 mm.
- (3) Con la broca insertada y presionando el pasador de bloqueo que sujeta el eje, utilice la llave de 23 mm para apretar firmemente el portabrocas en sentido horario (visto desde debajo de la fresadora). **(Fig. 5)**

PRECAUCIÓN

- Asegúrese de que la boquilla de mordazas está bien sujeta después de insertar la broca. De lo contrario, se producirán daños en la boquilla de mordazas.
- Asegúrese de que el pasador de bloqueo no esté insertado en el eje después de apretar el portabrocas. De lo contrario, dañará el portabrocas, el pasador de bloqueo y el eje.
- (4) Cuando utilice la broca de vástago de 8 mm o 1/4" de diámetro, sustituya el portabrocas por el suministrado como accesorio estándar para brocas de vástago de 8 mm o 1/4" de diámetro.
- (5) Asegúrese de utilizar un manguito de cierre cuando utilice una broca de 6 mm con una capacidad de boquilla de mordazas de 12 mm. Primero introduzca el manguito de cierre completamente en la boquilla de mordazas y, a continuación, introduzca la broca en el manguito de cierre. Apriete la boquilla de mordazas firmemente como se muestra en el paso (1) y (2).

2. Extracción de las brocas

- (1) Afloje la palanca de bloqueo, eleve la herramienta a la posición de carrera máxima y regrese la palanca de bloqueo a la posición de apriete.
- (2) Presione el pasador de bloqueo, afloje el portabrocas con la llave de 23 mm incluida para extraer la broca. **(Fig. 6)**

PRECAUCIÓN

Asegúrese de que el pasador de bloqueo no esté insertado en el eje después de apretar el portabrocas. De lo contrario, dañará el portabrocas, el pasador de bloqueo y el eje.

COMO USAR LA FRESADORA**1. Ajuste de la profundidad de corte (Fig. 7)**

- (1) Utilice el polo del dispositivo de ajuste para ajustar la profundidad de corte.
 - ① Coloque la herramienta sobre una superficie de madera plana.
 - ② Gire el bloque del dispositivo de ajuste de tal forma que la sección a la que no está fijado el tornillo de ajuste de la profundidad de corte en un bloque del dispositivo de ajuste toque el fondo del polo del dispositivo de ajuste. Suelte la perilla de cierre del polo de tal forma que el polo del dispositivo de ajuste entre en contacto con el bloque del dispositivo de ajuste.
 - ③ Afloje la palanca de cierre y presione el cuerpo de la herramienta hasta que la broca toque la superficie plana. Apriete la palanca de cierre en este punto. **(Fig. 8)**
 - ④ Apriete la perilla de cierre del polo. Alinee el indicador de profundidad con la graduación "0" de la escala.
 - ⑤ Afloje la perilla de cierre del polo y súbala hasta que el indicador se alinee con la graduación que indica la profundidad de corte deseada. Apriete la perilla de cierre del polo.

- ⑥ Afloje la palanca de cierre y presione el cuerpo de la herramienta hacia abajo hasta que el bloque del dispositivo de ajuste alcance la profundidad de corte deseada.
- (2) Como se muestra en la **Fig. 9 (a)**, aflojando las dos tuercas de la columna roscada y moviéndolos hacia abajo, podrá desplazar hacia abajo la posición del extremo de la broca cuando haya aflojado la palanca inmovilizadora. Esto será muy útil para mover la fresadora vertical a fin de alinear la broca con la posición de corte.
Como se muestra en la **Fig. 9 (b)**, apriete la tuercas superiores e inferiores para asegurar la profundidad de corte.
- (3) Cuando no vaya a emplear la escala para ajustar la profundidad de corte, empuje hacia arriba el poste retenedor de forma que no quede en medio.

2. Bloque del dispositivo de ajuste (Fig. 10)

Los dos tornillos de ajuste de la profundidad de corte fijados al bloque del dispositivo de ajuste se pueden ajustar para establecer al mismo tiempo tres profundidades de corte distintas. Utilice una llave para tuercas para apretar las tuercas de tal forma que los tornillos de ajuste de la profundidad de corte no se aflojen en este momento.

3. Cómo guiar la fresadora

ADVERTENCIA

Asegúrese de desconectar la alimentación y extraer la batería para evitar problemas graves.

- (1) Guía Patrón (Accesorio estándar)
Usar la guía Patrón al emplear un patrón para producir una gran cantidad de productos en la misma forma.
Como muestra la **Fig. 11**, asegurar la guía patrón a la base de la fresadora con dos tornillos accesorios. Al mismo tiempo asegurarse de que la parte sobresaliente de la guía de patrón está cara a la superficie del fondo de la base de la fresadora.
Un patrón es un molde de perfil hecho de madera contrachapada o madera útil delgada. Al hacer un patrón, poner particular atención a lo descrito abajo e ilustrado en la **Fig. 12**.
Al usar la fresadora a lo largo del plano interior del patrón, las dimensiones del producto acabado serán menores que las del patrón en una cantidad igual a dimensión "A", la diferencia entre el radio de la guía de plantilla y el radio de la broca. Lo contrario, es también cierto usar la fresadora a lo largo del lado exterior del patrón.
Asegurar el patrón a la pieza de trabajo. Alimentar la fresadora en la manera que la guía de patrón se mueva a lo largo del patrón como muestra la (**Fig. 13**)
- (2) Guía derecha (Accesorio estándar) (**Fig. 14**)
Use la guía derecha para biselar y acanalar el borde de los materiales.
 - ① Inserte la barra de guía en el orificio del sujetador de barra y luego apriete los 2 pernos de aletas (A) de la parte superior del sujetador de barra.
 - ② Inserte la barra de guía en el orificio de la base y luego apriete bien el perno de aletas (A).
 - ③ Realice ajustes mínimos de las dimensiones entre la broca y la superficie de la guía con el tornillo de alimentación, y luego apriete con fuerza los dos pernos de aletas (A) de la parte superior del sujetador de barra y el perno de aletas (B) que fija la guía derecha.
 - ④ Tal y como se muestra en la **Fig. 15**, fije bien la parte inferior de la base a la superficie procesada de los materiales. Alimente la fresadora mientras mantiene la guía plana con respecto a la superficie de los materiales.

4. Funcionamiento del interruptor

Este producto está equipado con un botón de bloqueo ON/OFF para evitar un uso involuntario del interruptor de activación. Para activar la herramienta, pulse el botón de bloqueo ON/OFF y tire del interruptor de activación. (**Fig. 16**)

Cuando el interruptor de activación esté totalmente liberado, pulsar otra vez el botón de bloqueo ON/OFF bloqueará el interruptor de activación en posición, lo que permitirá liberar el interruptor de activación para las operaciones de uso continuo. (**Fig. 17 (a)**)

El interruptor de activación no se bloqueará si suelta el botón de bloqueo ON/OFF antes de tirar completamente del interruptor de activación, posibilitando el uso de la herramienta con una pulsación del interruptor de activación.

Para desbloquear el interruptor de activación, tire una vez más del interruptor de activación para liberar el botón de bloqueo ON/OFF e interrumpa el funcionamiento. (**Fig. 17 (b)**)

Antes de utilizar la herramienta, asegúrese de que el botón de bloqueo ON/OFF y el interruptor de activación funcionan correctamente.

5. Cómo usar la luz LED (Fig. 18)

La luz LED iluminará el área en la punta de la herramienta cuando el interruptor esté en "ON".

La luz LED se apagará automáticamente 10 segundos después de liberar el interruptor.

6. Ajuste de la velocidad de rotación

La M3612DA tiene un sistema de control electrónico que permite cambios de rpm.

Como se muestra en la **Fig. 19**, la posición "1" del dial corresponde a la velocidad mínima, y "6" a la máxima.

7. Cortar

PRECAUCIÓN

- Utilice algún tipo de protección ocular cuando utilice esta herramienta.
- Mantenga las manos, la cara y otras partes del cuerpo alejadas de las brocas y de cualquier otra pieza giratoria mientras utiliza la herramienta.

NOTA

- No presione el pasador de bloqueo mientras el motor está girando. Además, no encienda la herramienta mientras presiona el pasador de bloqueo.
De lo contrario, podría dañar el pasador de bloqueo y/o el eje, así como provocar lesiones.
- Limite la profundidad de corte de un solo corte a menos de 20 mm.
- Al cortar una ranura profunda, repita el corte 2 o 3 veces. Las operaciones de corte profundo pueden dificultar el control de la herramienta y sobrecargar el motor, resultando en un mal funcionamiento.
- Mover la herramienta hacia delante rápidamente puede causar una mala calidad de corte o daños en la broca o en el motor. Mover la herramienta hacia delante demasiado lentamente puede quemar y estropear el corte.
La velocidad de alimentación adecuada dependerá del tamaño de la broca, del tipo de pieza de trabajo y de la profundidad de corte. Antes de comenzar el corte en la pieza de trabajo real, se recomienda realizar un corte de muestra en una pieza de madera de desecho. Esto le mostrará exactamente cómo será el corte, y le permitirá comprobar las dimensiones.
- Las anomalías y sobrecargas dispararán el protector de sobrecarga y detendrán el funcionamiento. Retire la carga inmediatamente, apague la alimentación y, a continuación, enciéndala. La velocidad de rotación debería volver a ser normal.

Español

PRECAUCIÓN

En el manejo y el mantenimiento de las herramientas eléctricas, se deberán observar las normas y reglamentos vigentes en cada país.

SELECCIÓN DE LOS ACCESORIOS

Los accesorios de esta máquina aparecen indicados en la página 273.

Para más información sobre cada tipo de broca, contacte con el centro de servicio autorizado de HIKOKI.

Aviso importante sobre las baterías de las herramientas eléctricas a batería de HIKOKI

Utilice siempre una de nuestras baterías genuinas. No podemos garantizar la seguridad y el funcionamiento de nuestra herramienta eléctrica a batería cuando se utiliza con baterías diferentes a las indicadas por nosotros, o cuando la batería se desmonta y modifica (como cuando se desmontan y sustituyen celdas u otras piezas internas).

GARANTÍA

Las herramientas eléctricas de HIKOKI incluyen una garantía conforme al reglamento específico legal/nacional. Esta garantía no cubre los defectos o daños debidos al uso incorrecto, el uso excesivo ni tampoco los provocados por el desgaste normal. En caso de reclamación, envíe la herramienta eléctrica, sin desmontar y con el CERTIFICADO DE GARANTÍA que aparece al final de estas instrucciones de uso, al Centro de servicio autorizado de HIKOKI.

Información sobre el ruido propagado por el aire y la vibración

Los valores medidos se determinaron de acuerdo con la norma EN62841 y se declaran de conformidad con la norma ISO 4871.

Nivel de potencia acústica ponderada A: 97 dB (A)

Nivel de presión acústica ponderada A: 89 dB (A)

Incertidumbre K: 3 dB (A).

Utilice protecciones auditivas.

Valores totales de la vibración (suma de vectores triax.) determinados de acuerdo con la norma EN62841.

Corte de MDF:

Valor de emisión de vibración $a_h < 2,5 \text{ m/s}^2$

Incertidumbre K = 1,5 m/s^2

El valor total declarado de las vibraciones y el valor declarado de las emisiones de ruido han sido medidos de acuerdo con un método de prueba estándar y pueden utilizarse para comparar una herramienta con otra.

También podrían utilizarse en una evaluación preliminar de la exposición.

ADVERTENCIA

- La vibración y la emisión de ruido durante el uso real de la herramienta eléctrica pueden diferir del valor total declarado en función de las formas de uso de la herramienta, especialmente del tipo de pieza de trabajo procesada; y
- Identifique las medidas de seguridad para proteger al operador basadas en una estimación de exposición en condiciones reales de uso (teniendo en cuenta todas las partes del ciclo de funcionamiento, como tiempos durante los que la herramienta está apagada y durante los que funciona lentamente, además del tiempo de activación).

NOTA

Debido al programa continuo de investigación y desarrollo de HIKOKI, estas especificaciones están sujetas a cambio sin previo aviso.

SOLUCIÓN DE PROBLEMAS

ADVERTENCIA

- Para evitar daños a causa de un arranque accidental, coloque el interruptor en OFF y desconecte el enchufe de la fuente de alimentación o extraiga la batería del cuerpo principal antes de realizar cualquier ajuste.
- Todas las reparaciones eléctricas o mecánicas deben ser realizadas solo por técnicos de servicio cualificados. Contacte con un centro de servicio autorizado de HiKOKI.

1. Herramienta eléctrica

| Síntoma | Posible causa | Solución |
|---|--|--|
| La herramienta no funciona | No hay carga restante en la batería | Cargue la batería. |
| | La batería no está completamente instalada. | Empuje la batería hasta que oiga un clic. |
| La herramienta se ha detenido repentinamente. | La herramienta se ha sobrecargado. | Deshágase del problema que causa la sobrecarga. |
| | Batería o herramienta sobrecalentada | Durante el funcionamiento, aligere la presión aplicada. Deje que la herramienta y la batería se enfríen por completo. |
| No corta bien | La broca está desgastada o le faltan dientes. | Sustitúyala por una nueva. |
| | El portabrocas está suelto. | Apriete firmemente el portabrocas. |
| No se puede tirar del interruptor | El botón de bloqueo ON/OFF está pulsado | Suelte el botón de bloqueo ON/OFF. |
| No se puede instalar la batería | Intentar instalar otra batería que no sea la especificada para la herramienta. | Instale una batería de tipo voltio múltiple. |

2. Cargador

| Síntoma | Posible causa | Solución |
|---|---|--|
| El testigo indicador de carga está parpadeando en púrpura rápidamente y la carga de la batería no comienza. | La batería no está insertada completamente. | Inserte la batería firmemente. |
| | Hay materias extrañas en el terminal de la batería o en el lugar en el que la batería está colocada. | Quite la materia extraña. |
| El testigo indicador de carga parpadea en rojo y la carga de la batería no comienza. | La batería no está insertada completamente. | Inserte la batería firmemente. |
| | La batería se calienta excesivamente. | Si la deja sola la batería comenzará a cargar automáticamente si su temperatura disminuye, pero esto puede acortar la duración de la batería. Es recomendable que la batería se enfríe en un lugar bien ventilado lejos de la luz directa del sol antes de cargarla. |
| El tiempo de uso de la batería es corto aún cuando está completamente cargada. | La vida de la batería se ha agotado. | Cambie la batería por una nueva. |
| La batería tarda mucho tiempo en cargarse. | La temperatura de la batería, el cargador, o el entorno es extremadamente baja. | Cargue la batería en interiores o en otro ambiente más cálido. |
| | Las aberturas de ventilación del cargador están obstruidas, lo que provoca que sus componentes internos se calienten excesivamente. | Evite bloquear las aberturas de ventilación. |
| | El ventilador de enfriamiento no está en marcha. | Póngase en contacto con un centro de servicio autorizado de HiKOKI para llevar a cabo las reparaciones. |
| La lámpara de alimentación USB ha sido apagada y el dispositivo USB ha dejado de cargarse. | La capacidad de la batería se ha vuelto baja. | Cambie la batería por una que tenga capacidad restante. |
| | | Enchufe la clavija del cargador a una toma de corriente eléctrica. |

Español

| Síntoma | Posible causa | Solución |
|--|--|---|
| La lámpara de alimentación USB no se apaga incluso después de que ha finalizado la carga del dispositivo USB. | La lámpara de alimentación USB se enciende en verde para indicar que es posible la carga mediante USB. | Esto no es un mal funcionamiento. |
| No está claro cuál es el estado de carga del dispositivo USB, o si su carga se ha completado. | La lámpara de alimentación USB no se apaga incluso cuando la carga ha finalizado. | Examine el dispositivo USB que se está cargando para confirmar su estado de carga. |
| La carga de un dispositivo USB se detiene a mitad de proceso. | El cargador estaba conectado a una toma de corriente mientras el dispositivo USB se estaba cargando utilizando la batería como fuente de alimentación. | Esto no es un mal funcionamiento. El cargador hace una pausa en la carga USB durante unos 5 segundos cuando está diferenciando entre las fuentes de alimentación. |
| | Una batería estaba introducida en el cargador mientras el dispositivo USB se estaba cargando utilizando un enchufe de red como fuente de alimentación. | |
| La carga del dispositivo USB se detiene en un punto intermedio cuando la batería y el dispositivo USB se están cargando al mismo tiempo. | La batería se ha cargado completamente. | Esto no es un mal funcionamiento. El cargador hace una pausa en la carga USB durante unos 5 segundos mientras comprueba si la batería ha completado con éxito la carga. |
| La carga del dispositivo USB no se inicia cuando la batería y el dispositivo USB se están cargando al mismo tiempo. | La capacidad restante de la batería es extremadamente baja. | Esto no es un mal funcionamiento. Cuando la capacidad de la batería alcanza un cierto nivel, la carga USB comienza automáticamente. |

AVISOS GERAIS DE SEGURANÇA PARA A FERRAMENTA ELÉTRICA



Leia todos os avisos de segurança, instruções, ilustrações e especificações fornecidas com esta ferramenta elétrica.

Se não seguir todas as instruções listadas abaixo, pode provocar um choque elétrico, incêndio e/ou ferimentos graves.

Guarde todos os avisos e instruções para referência futura.

O termo “ferramenta elétrica” em todos os avisos refere-se à sua ferramenta ligada à corrente (com fios) ou à ferramenta elétrica de bateria (sem fios).

1) Segurança da área de trabalho

- Mantenha a área de trabalho limpa e bem iluminada.**
As áreas escuras ou cheias de material são propícias aos acidentes.
- Não trabalhe com ferramentas elétricas em ambientes explosivos, tais como na presença de líquidos inflamáveis, gases ou pó.**
As ferramentas elétricas criam faíscas que podem incendiar o pó dos fumos.
- Mantenha as crianças e outras pessoas afastadas quando trabalhar com uma ferramenta elétrica.**
As distrações podem fazer com que perca controle.

2) Segurança elétrica

- As fichas da ferramenta elétrica devem corresponder à tomada. Nunca modifique a ficha. Não utilize fichas adaptadoras com ferramentas elétricas ligadas à terra.**
As fichas não modificadas e tomadas correspondentes reduzirão o risco de choques elétricos.
- Evite contacto corporal com superfícies ligadas à terra, tais como tubos, radiadores, máquinas e frigoríficos.**
Existe um risco acrescido de choques elétricos se o seu corpo estiver ligado à terra.
- Não exponha ferramentas elétricas à chuva ou condições de humidade.**
A entrada de água numa ferramenta elétrica aumentará o risco de choques elétricos.
- Não abuse do fio. Nunca utilize o fio para transportar, puxar ou desligar a ferramenta elétrica.**
Mantenha o fio afastado do calor, óleo, margens afiadas ou peças em movimento.
Os fios danificados ou entrelaçados podem aumentar o risco de choques elétricos.
- Quando trabalhar com uma ferramenta elétrica no exterior, utilize uma extensão adequada para utilização exterior.**
A utilização de um fio adequado para utilização no exterior reduz o risco de choques elétricos.
- Se não for possível evitar a utilização de uma máquina elétrica num local húmido, utilize uma fonte de alimentação protegida por um dispositivo de corrente residual (RCD).**
A utilização de um RCD reduz o risco de choques elétricos.

3) Segurança pessoal

- Mantenha-se alerta, esteja atento ao que está a fazer e utilize o bom senso ao trabalhar com uma ferramenta elétrica.**
Não utilize uma ferramenta elétrica quando estiver cansado ou sob a influência de drogas, álcool ou medicamentos.
Um momento de desatenção enquanto trabalha com ferramentas elétricas pode resultar em ferimentos pessoais graves.

- Utilize equipamento de proteção pessoal. Utilize sempre proteção para os olhos.**
O equipamento de proteção, tal como uma máscara de pó, sapatos de segurança anti-derrapantes, capacete ou proteção auricular utilizados para condições adequadas reduzirá os ferimentos pessoais.
 - Evite arranques acidentais. Certifique-se de que o interruptor está na posição de desligado antes de ligar a fonte de alimentação e/ou bateria, levantar ou transportar a ferramenta.**
Transportar ferramentas elétricas com o dedo no interruptor ou ativar ferramentas que estão com o interruptor ligado é propício a acidentes.
 - Remova qualquer chave de parafusos ou chave-inglesa de regulação antes de ligar a ferramenta.**
Uma chave-inglesa ou de parafusos ligada à parte rotativa da ferramenta pode provocar ferimentos pessoais.
 - Não se estique. Mantenha sempre o controlo e equilíbrio adequados.**
Isto permite obter um melhor controlo da ferramenta em situações inesperadas.
 - Vista-se adequadamente. Não use roupas largas ou joias. Mantenha o seu cabelo e roupa longe de peças móveis.**
As roupas largas, joias ou cabelo comprido podem ficar presos nas peças móveis.
 - Se forem fornecidos dispositivos para a ligação de extratores de pó e dispositivos de recolha, certifique-se de que estes estão ligados e são utilizados adequadamente.**
A utilização de uma recolha de pó pode reduzir os perigos relacionados com o pó.
 - Não deixe que a familiaridade resultante de uma utilização frequente das ferramentas permita que se torne complacente e ignore os princípios de segurança das ferramentas.**
Uma ação descuidada pode causar ferimentos graves numa fração de segundo.
- ### 4) Utilização da ferramenta e manutenção
- Não force a ferramenta elétrica. Utilize a ferramenta correta para a sua aplicação.**
A ferramenta correta fará o trabalho melhor e com mais segurança à velocidade para a qual foi concebida.
 - Não utilize a ferramenta elétrica se o interruptor não a ligar ou desligar.**
Qualquer ferramenta que não possa ser controlada com o interruptor é perigosa e deve ser reparada.
 - Desligue a ficha da fonte de alimentação e/ou remova a bateria da ferramenta elétrica, se removível, antes de efetuar quaisquer regulações, mudar os acessórios ou armazenar ferramentas elétricas.**
Tais medidas de segurança de prevenção reduzem o risco de ligar a ferramenta elétrica acidentalmente.
 - Armazene as ferramentas elétricas fora do alcance das crianças e não permita que pessoas não familiarizadas com a ferramenta elétrica ou com estas instruções utilizem a ferramenta.**
As ferramentas elétricas são perigosas nas mãos de utilizadores inexperientes.
 - Efetue a manutenção das ferramentas elétricas e acessórios. Verifique a existência de desalinhamentos ou dobragens das peças móveis, quebras de peças e quaisquer outras condições que possam afetar o funcionamento da ferramenta elétrica. Se danificada, mande reparar a ferramenta antes de utilizar.**
Muitos acidentes são causados por ferramentas com má manutenção.

Português

- f) **Mantenha as ferramentas de corte afiadas e limpas.**
As ferramentas de corte com uma manutenção adequada e extremidades afiadas são menos propensas a dobrar e mais fáceis de controlar.
- g) **Utilize a ferramenta elétrica, acessórios e brocas de ferramentas, etc., de acordo com estas instruções, tendo em consideração as condições de trabalho e o trabalho a ser efetuado.**
A utilização de uma ferramenta elétrica para operações diferentes das previstas pode resultar numa situação perigosa.
- h) **Mantenha as pegas e as superfícies de manuseamento secas, limpas e livres de óleo e graxa.**
Pegas de manuseamento escorregadias não permitem a manipulação segura e controlo da ferramenta em situações inesperadas.
- 5) **Utilização e manutenção da ferramenta com bateria**
- a) **Recarregue sempre com o carregador especificado pelo fabricante.**
Um carregador que seja adequado para um tipo de bateria pode criar um risco de incêndio quando utilizado com outra bateria.
- b) **Utilize ferramentas elétricas apenas com as baterias especialmente concebidas.**
A utilização de quaisquer outras baterias pode criar um risco de ferimentos e incêndios.
- c) **Quando não estiver a ser utilizada uma bateria, mantenha-a afastada de outros objetos metálicos, tais como clipes de papel, moedas, chaves, pregos, parafusos ou outros objetos metálicos pequenos que possam fazer uma ligação de um terminal para o outro.**
Provocar um curto-circuito dos terminais da bateria pode causar queimaduras ou um incêndio.
- d) **Em condições abusivas, poderá ser ejetado líquido da bateria. Evite o contacto. Se ocorrer um contacto acidental, lave com água. Se o líquido entrar em contacto com os olhos, procure ajuda médica.**
O líquido ejetado da bateria poderá provocar irritações ou queimaduras.
- e) **Não utilize uma bateria ou ferramenta que esteja danificada ou modificada.**
Baterias danificadas ou modificadas podem exibir comportamentos imprevisíveis que podem resultar em incêndio, explosão ou risco de ferimentos.
- f) **Não exponha uma bateria ou ferramenta a fogo ou temperaturas excessivas.**
A exposição ao fogo ou a temperaturas acima dos 130°C pode causar uma explosão.
- g) **Siga todas as instruções de carregamento e não carregue a bateria ou a ferramenta fora do intervalo de temperatura especificado nas instruções.**
O carregamento incorreto ou a temperaturas fora da gama especificada pode danificar a bateria e aumentar o risco de incêndio.
- 6) **Manutenção**
- a) **Faça a manutenção da sua ferramenta elétrica por um pessoal de reparação qualificado e utilize apenas peças de substituição idênticas.**
Isto garantirá que a segurança da ferramenta elétrica é mantida.
- b) **Nunca repare as baterias danificadas.**
A reparação de baterias deve ser executada pelo fabricante ou por prestadores de assistência autorizados.

AVISO

Mantenha afastadas das crianças e pessoas doentes. Quando não estiverem a ser utilizadas, as ferramentas devem ser guardadas fora do alcance das crianças e pessoas doentes.

AVISOS DE SEGURANÇA PARA A TUPIA A BATERIA

1. **Segure na ferramenta pelas superfícies isoladas, quando efectuar uma operação em que o acessório de corte possa entrar em contacto com cabos ocultos.**
O contacto do acessório de corte com um cabo com corrente poderá electrificar as partes metálicas da ferramenta podendo electrocutar o utilizador.
2. **Utilize grampos ou outra forma prática para fixar a peça de trabalho numa plataforma estável.**
Segurar a peça de trabalho com a mão ou contra o corpo deixa a mesma instável e pode resultar na perda de controlo.
3. **Utilizar a tupa com uma mão é instável e perigoso. Certifique-se de que agarra bem ambas as pegas durante a utilização.**
4. **A ponta está muito quente após utilizar. Evite tocar com as mãos.**
5. **Utilize brocas com o diâmetro correto de haste adequado à velocidade da ferramenta.**

AVISOS DE SEGURANÇA ADICIONAIS

1. **Carregue sempre a bateria a uma temperatura de 0°C a 40°C. Uma temperatura inferior a 0°C resultará num carregamento excessivo, que é perigoso. A bateria não pode ser carregada a uma temperatura superior a 40°C. A temperatura mais adequada para o carregamento é de 20°C a 25°C.**
2. **Não utilize o carregador continuamente.**
Quando um carregamento terminar, deixe o carregador repousar por cerca de 15 minutos antes do próximo carregamento de bateria.
3. **Não permita a entrada de substâncias estranhas no orifício de ligação da bateria recarregável.**
4. **Nunca desmonte a bateria recarregável e o carregador.**
5. **Nunca provoque um curto-circuito na bateria recarregável. Provocar um curto-circuito na bateria vai causar uma corrente elétrica e aquecimento excessivos. Resulta em queimaduras ou danos na bateria.**
6. **Não elimine a bateria num fogo. Se a bateria for queimada, pode explodir.**
7. **Leve a bateria à loja onde a comprou assim que autonomia da bateria após o carregamento for demasiado curta para uma utilização prática. Não elimine a bateria gasta.**
8. **Não introduza objetos nas ranhuras de ventilação de ar do carregador. Introduzir objetos metálicos ou inflamáveis nas ranhuras de ventilação de ar do carregador irá resultar em riscos de choques elétricos ou carregador danificado.**
9. **Quando utilizar continuamente esta unidade, esta pode sobreaquecer, levando a danos no motor e interruptor. Assim, sempre que a estrutura ficar quente, deixe a ferramenta descansar durante algum tempo.**
10. **Se a máquina for utilizada continuamente a baixa velocidade, é aplicada uma carga extra ao motor, o que pode resultar em gripagem do motor. Opere sempre a ferramenta elétrica de forma a que a lâmina não fique presa no material durante o funcionamento. Ajuste sempre a velocidade da lâmina para permitir o corte suave.**

PRECAUÇÕES PARA A BATERIA DE ÍONS DE LÍCIO

11. Preparar e verificar o ambiente de trabalho. Certifique-se de que o local de trabalho cumpre todas as condições indicadas nas precauções.
12. Certifique-se de que a bateria está firmemente instalada. Caso ela não esteja, pode sair para fora e provocar um acidente.
13. Manuseie as brocas com muito cuidado.
14. Verifique cuidadosamente se a broca apresenta fendas ou danos antes de a utilizar. Substitua uma broca partida ou danificada imediatamente.
15. Evite cortar pregos. Inspeccione e remova todos os pregos da peça de trabalho antes da operação.
16. Segure a ferramenta firmemente com ambas as mãos.
17. Certifique-se de que a broca não está em contacto com a peça de trabalho antes de ligar o interruptor.
18. Antes de utilizar a ferramenta numa peça de trabalho, deixe-a funcionar durante algum tempo. Preste atenção à vibração ou oscilação que pode indicar uma broca instalada incorretamente.
19. Tenha cuidado com a direção de rotação da broca e a direção de alimentação.
20. Desligue sempre e espere que a broca pare completamente antes de retirar a ferramenta da peça de trabalho.
21. Após mudar as brocas ou fazer quaisquer ajustes, verifique se o mandril da pinça e outros dispositivos de ajuste estão firmemente apertados.
Um dispositivo de ajuste desapertado poderá deslocar-se inesperadamente, provocando a perda de controlo, e os componentes rotativos desapertados serão projetados violentamente.
22. Não olhe directamente para a luz.
Se os seus olhos estiverem continuamente expostos à luz, sofrerão lesões.
23. Nunca toque nas peças móveis.
Nunca coloque as suas mãos, dedos ou outras partes do corpo perto das peças móveis da ferramenta.
24. NUNCA deixe a ferramenta a funcionar sem vigilância.
Desligue a alimentação.
Não abandone a ferramenta até que ela pare completamente.
25. A ferramenta elétrica está equipada com um circuito de proteção da temperatura para proteger o motor. Trabalho contínuo pode fazer com que a temperatura da unidade suba, ativando o circuito de proteção de temperatura e parando automaticamente a operação.
Se isto acontecer, permita que a ferramenta elétrica arrefeça antes de reiniciar a utilização.
26. Não sujeite o painel do interruptor a choques fortes nem o parta. Pode resultar em problemas.
27. Não use o produto se os terminais da ferramenta ou da bateria (montagem da bateria) estiverem deformados.
Instalar uma bateria assim pode causar um curto-circuito, o que pode resultar na emissão de fumo ou incêndio.
28. Mantenha os terminais da ferramenta (montagem da bateria) livres de limalhas e de pó.
 Antes do uso, certifique-se de que limalhas e pó não se acumulam na área dos terminais.
 Durante a utilização, tente evitar que limalhas ou pó na ferramenta caiam sobre a bateria.
 Quando suspender o funcionamento ou após o uso, não deixe a ferramenta numa área onde possa estar exposta a queda de limalhas ou de pó.
Se o fizer pode causar um curto-circuito, o que pode resultar na emissão de fumo ou incêndio.
29. Utilize sempre a ferramenta e a bateria a temperaturas entre -5°C e 40°C.

Para aumentar a vida útil, a bateria de íons de lítio está equipada com uma função de proteção para impedir a transmissão de corrente.

Nos casos 1 a 3 descritos abaixo, quando utilizar este produto, mesmo que esteja a premir o interruptor, o motor pode parar. Isto não constitui uma avaria, sendo o resultado da função de proteção.

1. Quando a carga restante da bateria se esgotar, o motor para.
Nesse caso, carregue-a imediatamente.
2. Se a ferramenta estiver sobrecarregada, o motor pode parar. Neste caso, solte o interruptor da ferramenta e elimine as causas da sobrecarga. De seguida, pode voltar a utilizá-la.
3. Se a bateria estiver sobreaquecida em condições de sobrecarga, a alimentação da bateria pode parar.
Neste caso, pare de utilizar a bateria e deixe-a arrefecer.
De seguida, pode voltar a utilizá-la.

Além disso, tenha em consideração os seguintes avisos e precauções.

AVISO

Para evitar antecipadamente qualquer fuga na bateria, produção de calor, emissão de fumo, explosão e ignição, certifique-se de que toma as seguintes precauções.

1. Certifique-se de que limalhas e pó não se acumulam na bateria.
 Durante o trabalho, certifique-se de que limalhas e pó não caem na bateria.
- Certifique-se de que quaisquer limalhas e pó que caíam na ferramenta durante os trabalhos não se acumulam na bateria.
- Não guarde uma bateria não utilizada num local exposto a limalhas e ao pó.
- Antes de guardar uma bateria, remova quaisquer limalhas e pó que possam existir na mesma e não a guarde com peças metálicas (parafusos, pregos, etc.).
2. Não perfure a bateria com objetos afiados como pregos, não lhe bata com um martelo, e não pise, arremesse, nem submeta a bateria a impactos físicos severos.
3. Não utilize uma bateria que pareça estar danificada ou deformada.
4. Não utilize a bateria com a polaridade invertida.
5. Não a ligue diretamente a quaisquer tomadas elétricas ou tomadas de isqueiro de automóvel.
6. Não utilize a bateria para fins que não os especificados.
7. Se a bateria não carregar completamente mesmo após ter passado o tempo de recarregamento especificado, pare imediatamente de a recarregar.
8. Não coloque nem submeta a bateria a temperaturas elevadas ou a alta pressão, como as de um forno microondas, secador, ou recipiente de alta pressão.
9. Afaste-a imediatamente do fogo quando forem detetados fugas ou maus odores.
10. Não utilizar em locais onde seja produzida uma forte electricidade estática.
11. Se a bateria apresentar fugas, maus odores, produção de calor, descoloração ou deformações, ou parecer funcionar de forma anormal durante a utilização, recarregamento ou armazenamento, remova-a imediatamente do equipamento ou do carregador da bateria e pare de a utilizar.
12. Não mergulhe a bateria nem permita que quaisquer fluidos vertam para o interior. Entrada de líquido condutor, tal como água, pode causar danos que podem resultar em incêndio ou explosão. Guarde a bateria num local fresco e seco, longe de materiais inflamáveis e combustíveis. As atmosferas de gás corrosivo devem ser evitadas.

Português

PRECAUÇÃO

1. Se o líquido vertido pela bateria entrar nos seus olhos, não os esfregue e lave-os bem com água fresca e limpa como água da torneira e contacte imediatamente um médico.
Se não for tratado, o líquido pode provocar problemas nos olhos.
2. Se o líquido verter para a sua pele ou roupa, lave-as imediatamente com água limpa como água da torneira. Existe a possibilidade do líquido provocar irritação cutânea.
3. Se se deparar com ferrugem, maus odores, sobreaquecimento, descoloração, deformações e/ou outras irregularidades ao utilizar a bateria pela primeira vez, pare de utilizá-la e devolva-a ao seu fornecedor ou vendedor.

AVISO

Se uma substância estranha condutora entrar no terminal da bateria de iões de lítio, a bateria pode sofrer um curto-circuito causando um incêndio. Ao armazenar a bateria de iões de lítio, cumpra as regras dos conteúdos seguintes.

- Não coloque os resíduos condutores, pregos e fios como fio de ferro ou fio de cobre na caixa de armazenamento.
- Para evitar curtos-circuitos, coloque a bateria na ferramenta ou coloque a tampa da bateria para armazenamento de modo a que não seja possível ver o ventilador.

SOBRE O TRANSPORTE DA BATERIA DE IÕES DE LÍTIO

Ao transportar uma bateria de iões de lítio, tenha em conta as seguintes precauções.

AVISO

Informe a empresa de transporte que uma embalagem contém uma bateria de iões de lítio, informe a companhia da sua potência de saída e siga as instruções da empresa de transporte ao planificar o transporte.

- As baterias de iões de lítio que excedem uma potência de saída de 100 Wh são consideradas incluídas na classificação de carga Mercadorias Perigosas e requerem procedimentos especiais de registo.
- Para transporte para o estrangeiro, deve obedecer à legislação internacional e às regras e regulamentos do país de destino.
- Se o BSL36B18X estiver instalado na ferramenta elétrica, a potência de saída excederá 100 Wh e a unidade será classificada como Mercadorias Perigosas para classificação de frete.

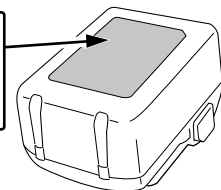
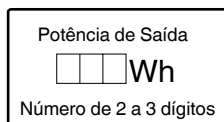

PRECAUÇÕES DE CONEXÃO DO DISPOSITIVO USB (UC18YSL3)

Quando ocorrer um problema inesperado, os dados num dispositivo USB ligado a este produto poderão ser corrompidos ou perdidos. Certifique-se sempre de que faz uma cópia de segurança de quaisquer dados incluídos no dispositivo USB antes da utilização com este produto.

Tenha em conta que a nossa empresa não se responsabiliza por quaisquer dados armazenados num dispositivo USB que seja corrompido ou perdido, nem por qualquer dano que possa ocorrer a um dispositivo ligado.

AVISO

- Antes de usar, verifique se o cabo USB ligado tem algum defeito ou dano.
Usar um cabo USB defeituoso ou danificado pode causar emissão de fumo ou incêndio.
- Quando o produto não está a ser usado, cubra a porta USB com a cobertura de borracha.
A acumulação de pó, etc., na porta USB pode causar emissão de fumo ou incêndio.

NOTA

- Poderá haver uma pausa ocasional durante o recarregamento USB.
- Quando um dispositivo USB não estiver a ser carregado, remova o dispositivo USB do carregador.
Caso contrário, poderá não só reduzir o tempo de vida da bateria do dispositivo USB mas também resultar em acidentes inesperados.
- Pode não ser possível carregar alguns dispositivos USB, dependendo do tipo de dispositivo.



<Carregamento USB>

- Carregar um dispositivo USB a partir de uma tomada elétrica (Fig. 27-a)
- Carregar um dispositivo USB e uma bateria a partir de uma tomada elétrica (Fig. 27-b)
- Como recarregar o dispositivo USB (Fig. 28)
- Quando o carregamento do dispositivo USB estiver concluído (Fig. 29)







NOMES DAS PEÇAS (Fig. 1 – Fig. 29)

| | | | |
|---|---------------------------|---|---------------------------|
| ① | Bateria | ⑮ | Mola de bloqueio |
| ② | Motor | ⑯ | Botão de bloqueio ON/OFF |
| ③ | Cobertura da cabeça | ⑰ | Placa de identificação |
| ④ | Mostrador | ⑱ | Pega |
| ⑤ | Haste de batente | ⑲ | Gatilho |
| ⑥ | Indicador de profundidade | ⑳ | Alavanca de bloqueio |
| ⑦ | Parafuso de orelhas | ㉑ | Luz LED |
| ⑧ | Pino de bloqueio | ㉒ | Coluna roscada |
| ⑨ | Bloco batente | ㉓ | Fecho |
| ⑩ | Base | ㉔ | Luz do indicador de carga |
| ⑪ | Base secundária | ㉕ | Ponta |
| ⑫ | Mandril da pinça | ㉖ | Chave de bocas de 23 mm |
| ⑬ | Guia direito | ㉗ | Desapertar |
| ⑭ | Parafuso de orelhas (A) | ㉘ | Apertar |

| | | | |
|----|--------------------------------|----|--|
| 29 | Escala | 40 | Divisória |
| 30 | Porcas | 41 | Peça de trabalho |
| 31 | Parafuso de definição do corte | 42 | Rotação da ponta |
| 32 | Porca | 43 | Alimentação da fresadora |
| 33 | Modelo guia | 44 | Corte periférico interno (sentido dos ponteiros do relógio) |
| 34 | Parafuso | 45 | Corte periférico externo (sentido contrário ao dos ponteiros do relógio) |
| 35 | Modelo | 46 | Guia do afiador |
| 36 | Barra guia | 47 | Rolo |
| 37 | Suporte da barra | 48 | Coletor de pó |
| 38 | Parafuso de introdução | 49 | Porca de botão |
| 39 | Parafuso de orelhas (B) | 50 | Junta (C) |

| | |
|---|---|
|  Lock | O interruptor bloqueia na posição "ON". |
|  Aviso | |
|  Ação proibida | |











Bateria

| | |
|---|--|
|  | Acende-se; Autonomia da bateria superior a 75%. |
|  | Acende-se; Autonomia da bateria de 50% a 75%. |
|  | Acende-se; Autonomia da bateria de 25% a 50%. |
|  | Acende-se; Autonomia da bateria inferior a 25%. |
|  | Piscas; Autonomia da bateria quase esgotada. Recarregue a bateria assim que possível. |
|  | Piscas; Saída suspensa devido à alta temperatura. Remova a bateria da ferramenta e aguarde que esta arrefeça totalmente. |
|  | Piscas; Saída suspensa por falha ou avaria. O problema poderá ser a bateria, por isso contacte o seu revendedor. |

SÍMBOLOS

AVISO

De seguida, são apresentados os símbolos utilizados para a máquina. Assimile bem seus significados antes da utilização.

| | |
|--|--|
|  | M3612DA: Tupia a bateria |
|  | Para reduzir o risco de lesão, o utilizador deve ler o manual de instruções. |
|  | Utilize sempre proteção para os olhos. |
|  | Utilize sempre proteção para os ouvidos. |
|  | Apenas para países da UE Não deixe ferramentas elétricas no lixo doméstico! De acordo com a diretiva europeia 2012/19/UE sobre ferramentas elétricas e eletrónicas usadas e a implementação de acordo com a lei nacional, as ferramentas elétricas no final da vida útil devem ser recolhidas em separado e encaminhadas a uma instalação de reciclagem ecológica. |
|  | Corrente contínua |
|  | Tensão nominal |
|  | Velocidade sem carga |
|  | Desconectar a bateria |
|  | Ligar |
|  | Desligar |

ACESSÓRIOS-PADRÃO

Além da unidade principal (1 unidade), a embalagem contém os acessórios listados na página 272.

Os acessórios de série estão sujeitos a mudanças sem aviso prévio.

APLICAÇÕES

○ Trabalhos de madeira centrados em ranhuração e chanfradura.

ESPECIFICAÇÕES

1. Ferramenta elétrica

| | |
|--|---|
| Modelo | M3612DA |
| Tensão | 36 V |
| Velocidade sem carga | 11000–25000 min ⁻¹ |
| Capacidade do mandril da pinça | 12 mm, 8 mm, 6 mm ou 1/2 polegada, 1/4 polegada |
| Curso da estrutura principal | 50 mm |
| Bateria disponível para esta ferramenta* | Bateria multitemperatura |
| Peso** | 3,8 kg (BSL36A18X) 4,1 kg (BSL36B18X) |

* As baterias existentes (BSL3660/3620/3626, série BSL18xx, etc.) não podem ser usadas com esta ferramenta.

** De acordo com o procedimento EPTA 01/2014

NOTA

Devido ao programa contínuo de pesquisa e desenvolvimento da HiKOKI, as especificações aqui contidas estão sujeitas a mudanças sem aviso prévio.

2. Bateria

| | | |
|---------------------------------|--|-----------------|
| Modelo | BSL36A18X | BSL36B18X |
| Tensão | 36 V / 18 V (Comutação Automática*) | |
| Capacidade da bateria | 2,5 Ah / 5,0 Ah | 4,0 Ah / 8,0 Ah |
| | (Comutação Automática*) | |
| Produtos sem fios disponíveis** | Produto da série multitensão, 18 V | |
| Carregador disponível | Carregador deslizante para baterias de íões de lítio | |

* A própria ferramenta irá desligar automaticamente.

** Consulte o nosso catálogo geral para obter mais informações.

CARREGAMENTO

Antes de utilizar a ferramenta elétrica, carregue a bateria da seguinte forma.

1. Ligue o cabo de alimentação do carregador à tomada.

Ao ligar a ficha do carregador a uma tomada, a luz do indicador de carga pisca a vermelho (Em intervalos de 1 segundo).

2. Introduza a bateria no carregador.

Introduza firmemente a bateria no carregador conforme mostrado na **Fig. 3** (na página 2).

3. Carregamento

Ao introduzir uma bateria no carregador, a luz do indicador de carga pisca a azul.

Quando a bateria fica completamente carregada, a luz indicadora de carga acende a verde. (Consulte a **Tabela 1**)

(1) Indicação de luz do indicador de carga

As indicações da luz do indicador de carga serão aquelas mostradas na **Tabela 1**, de acordo com o estado do carregador ou da bateria recarregável.

Tabela 1

| Indicações da luz do indicador de carga | | | | |
|--|-------------------------|-------------------|---|---|
| Luz do indicador de carga (VERMELHO / AZUL / VERDE / ROXO) | Antes do carregamento | Pisca (VERMELHO) | Acende-se durante 0,5 segundos. Não se acende durante 0,5 segundos. (desliga-se durante 0,5 segundos) | Ligado à fonte de alimentação |
| | Durante o carregamento | Pisca (AZUL) | Acende-se durante 0,5 segundos. Não se acende durante 1 segundo. (desligado durante 1 segundo) | Capacidade da bateria inferior a 50% |
| | | Pisca (AZUL) | Acende-se durante 1 segundo. Não se acende durante 0,5 segundos. (desliga-se durante 0,5 segundos) | Capacidade da bateria inferior a 80% |
| | | Acende-se (AZUL) | Acende-se de forma fixa | Capacidade da bateria superior a 80% |
| | Carregamento concluído | Acende-se (VERDE) | Acende-se de forma fixa (Aviso sonoro contínuo: cerca de 6 segundos) | |
| | Sobreaquecimento espera | Pisca (VERMELHO) | Acende-se durante 0,3 segundos. Não se acende durante 0,3 segundos. (desliga-se durante 0,3 segundos) | Bateria sobreaquecida. Não é possível carregar. (O carregamento inicia quando a bateria arrefecer). |
| | Carregamento impossível | Tremeluz (ROXO) | Acende-se durante 0,1 segundos. Não se acende durante 0,1 segundos. (desliga-se durante 0,1 segundos) | Avaria na bateria ou no carregador |

- (2) Em relação às temperaturas e ao tempo de carregamento da bateria recarregável
As temperaturas e o tempo de carregamento serão aqueles mostrados na **Tabela 2**.

Tabela 2

| Carregador | | | UC18YSL3 | | | | |
|------------|--|---|--|--|--|--|-------------------|
| Bateria | Tipo de bateria | | Li-ion | | | | |
| | Temperaturas às quais a bateria pode ser recarregada | | 0°C–50°C | | | | |
| | Tensão de carregamento | V | 14,4 | | 18 | | |
| | Tempo de carregamento, aprox. (a 20°C) | min | Série BSL14xx | | Série BSL18xx | | Série multitensão |
| | | | (4 células) | (8 células) | (5 células) | (10 células) | (10 células) |
| | | BSL1415S : 15 BSL1415 : 15 BSL1415X : 15 BSL1420 : 20 BSL1425 : 25 BSL1430C : 30 | BSL1430 : 20 BSL1440 : 26 BSL1450 : 32 BSL1460 : 38 | BSL1815S : 15 BSL1815 : 15 BSL1815X : 15 BSL1820 : 20 BSL1825 : 25 BSL1830C : 30 BSL1850C : 32 | BSL1830 : 20 BSL1840 : 26 BSL1850 : 32 BSL1860 : 38 | BSL36A18 : 32 BSL36A18X : 32 BSL36B18 : 52 BSL36B18X : 52 | |
| USB | Tensão de carregamento | V | 5 | | | | |
| | Corrente de carregamento | A | 2 | | | | |

NOTA

O tempo de recarregamento pode variar conforme a temperatura ambiente e a tensão da fonte de alimentação.

4. Desligue o cabo de alimentação do carregador da tomada.**5. Segure bem o carregador e retire a bateria.****NOTA**

Certifique-se de que retira a bateria do carregador após a utilização e, de seguida, guarde-a.

Sobre descarga elétrica no caso de baterias novas, etc.

Como a substância química interna das baterias novas e baterias que não tenham sido utilizadas por um longo período não está ativada, pode haver uma pequena descarga elétrica ao usá-las pela primeira e segunda vez. Este fenómeno é temporário e o tempo normal requerido para a recarga será restabelecido depois de recarregar a bateria 2–3 vezes.

Como prolongar a vida útil das baterias.

- Recarregar as baterias antes de elas ficarem completamente descarregadas.
Quando sentir que a potência da ferramenta se torna mais fraca, pare de usar a ferramenta e recarregue a respetiva bateria. Se continuar a usar a ferramenta e gastar completamente a corrente elétrica, a bateria pode ficar danificada e sua vida torna-se mais curta.
- Evite recarregar a altas temperaturas.
Uma bateria recarregável fica quente imediatamente depois do uso. Se uma bateria nesse estado for recarregada imediatamente depois de ter sido usada, a sua substância química interna deteriora-se e sua vida útil diminui. Deixe a bateria descansar e recarregue-a somente depois que ela ter arrefecido durante algum tempo.

PRECAUÇÃO

- Se a bateria for carregada enquanto está quente porque foi deixada durante um longo período de tempo num local sujeito a luz solar direta ou porque a bateria foi utilizada recentemente, a luz do indicador de carga do carregador acende-se durante 0,3 segundos e não se acende durante 0,3 segundos (desliga-se durante 0,3 segundos). Nesse caso, deixe primeiro a bateria arrefecer e, de seguida, inicie o carregamento.
- Quando a luz do indicador de carga tremeluz a vermelho (em intervalos de 0,2 segundos), procure e retire quaisquer objetos estranhos no conector de bateria do carregador. Se não houver qualquer objeto estranho, é provável que a bateria ou o carregador estejam avariados. Dirija-se ao centro de assistência autorizado.
- Uma vez que o microcomputador integrado demora cerca de 3 segundos a confirmar que a bateria a ser carregada com o UC18YSL3 é retirada, aguarde no mínimo 3 segundos antes de voltar a introduzi-la para continuar o carregamento. Se a bateria for novamente introduzida no espaço de 3 segundos, esta pode não ser carregada adequadamente.

ANTES DA OPERAÇÃO**AVISO**

Retire a bateria antes de realizar qualquer ajuste, assistência ou manutenção.
Quando concluir um trabalho, retire a bateria.

1. Interruptor de energia

Certifique-se de que o interruptor está na posição OFF. Se a bateria for instalada na ferramenta elétrica com o interruptor de alimentação na posição ON, a ferramenta elétrica irá ligar imediatamente, o que pode causar um acidente grave.

2. Remover e introduzir a bateria (Fig. 2)**3. Indicação da autonomia da bateria (Fig. 4)**

INSTALAR E REMOVER PONTAS

AVISO

Certifique-se de que desliga a alimentação e retira a bateria para evitar problemas graves.

1. Instalar brocas

- (1) Desaperte a alavanca de bloqueio, levante a ferramenta para a posição de curso máximo e volte a colocar a alavanca de bloqueio na posição de aperto.
- (2) Limpe e introduza totalmente a haste da ponta no mandril de alojamento e, de seguida, retire cerca de 2 mm.
- (3) Com a broca inserida e premindo o pino de bloqueio que segura o veio, utilize a chave de bocas 23 mm para apertar firmemente o mandril da pinça de aperto no sentido dos ponteiros do relógio (olhando por baixo da tupa). (Fig. 5)

PRECAUÇÃO

- Certifique-se de que o mandril de alojamento está bem apertado após introduzir uma ponta. Caso contrário, poderá danificar o mandril de alojamento.
 - Certifique-se de que o pino de bloqueio não está inserido no veio depois de apertar o mandril da pinça. Não o fazer resultará em danos ao mandril da pinça, pino de bloqueio e eixo.
- (4) Ao utilizar uma broca de haste de 8 mm ou 1/4 polegada de diâmetro, substitua o mandril de pinça equipado com uma broca de haste de 8 mm ou 1/4 polegada de diâmetro que é fornecida como acessório padrão.
 - (5) Certifique-se de que utiliza um casquilho do mandril quando utilizar uma broca de 6 mm com uma capacidade de pinça de aperto de 12 mm. Primeiro, insira bem o casquilho do mandril na pinça de aperto, depois insira a broca no casquilho do mandril. Aperte a pinça de aperto com firmeza conforme indicado nos passos (1) e (2).

2. Remover brocas

- (1) Desaperte a alavanca de bloqueio, levante a ferramenta para a posição de curso máximo e volte a colocar a alavanca de bloqueio na posição de aperto.
- (2) Premindo o pino de bloqueio, desaperte o mandril da pinça com a chave de bocas de 23 mm incluída para retirar a broca. (Fig. 6)

PRECAUÇÃO

Certifique-se de que o pino de bloqueio não está inserido no veio depois de apertar o mandril da pinça. Não o fazer resultará em danos ao mandril da pinça, pino de bloqueio e eixo.

COMO UTILIZAR A FRESADORA

1. Ajustar a profundidade de corte (Fig. 7)

- (1) Utilize a haste de batente para regular a profundidade de corte.
 - ① Coloque a ferramenta numa superfície de madeira plana.
 - ② Rode o bloco batente de forma a secção para a qual o parafuso de definição da profundidade de corte num bloco batente que não esteja preso venha para o fundo da haste batente. Desaperte o manípulo de bloqueio da haste para permitir que a haste batente toque no bloco batente.
 - ③ Solte a alavanca de bloqueio e prima o corpo da ferramenta até que a ponta toque na superfície plana. Aperte a alavanca de bloqueio. (Fig. 8)
 - ④ Aperte o manípulo de bloqueio da haste. Alinhe o indicador de profundidade com a graduação "0" da escala.
 - ⑤ Solte o manípulo de bloqueio da haste e levante até que o indicador fique alinhado com a graduação que representa a profundidade de corte pretendida. Aperte o manípulo de bloqueio da haste.

- (6) Solte a alavanca de bloqueio e prima o corpo da ferramenta para baixo até ao bloco batente, para obter a profundidade de corte pretendida.

- (2) Conforme ilustrado na Fig. 9 (a), ao desapertar as duas porcas da coluna roscada e movendo-a para baixo, permitir-lhe-á mover até à posição da extremidade da broca quando o manípulo de bloqueio for solto. Tal é útil quando deslocar a fresadora para alinhar a broca com a posição de corte.

Conforme ilustrado na Fig. 9 (b), aperte as porcas superiores e inferiores para fixar a profundidade de corte.

- (3) Quando não estiver a utilizar a escala para definir a profundidade de corte, empurre para cima a haste de batente de forma a que não interfira.

2. Bloco batente (Fig. 10)

Os dois parafusos de definição da profundidade de corte fixos ao bloco batente podem ser regulados em simultâneo para três profundidades de corte diferentes. Utilize uma chave para apertar as porcas de forma a que os parafusos de definição da profundidade de corte não fiquem soltos.

3. Guiar a fresadora

AVISO

Certifique-se de que desliga a alimentação e retira a bateria para evitar problemas graves.

- (1) Adaptador do modelo guia (Acessório padrão)
Utilize o adaptador do modelo guia quando aplicar um modelo para produzir uma grande quantidade de produtos com forma idêntica.

Conforme ilustrado na Fig. 11, fixe o adaptador do modelo guia à base da fresadora com dois parafusos acessórios. Desta vez, certifique-se de que o lado da projecção do adaptador do modelo guia fica voltado para a superfície inferior da base da fresadora.

Um modelo é um molde de perfil feito de contraplacado ou madeira fina.

Quando criar um modelo, preste uma atenção especial às questões descritas abaixo e ilustradas na Fig. 12.

Quando utilizar a fresadora ao longo do plano interior do modelo, as dimensões do produto acabado serão inferiores às dimensões do modelo num valor idêntico à dimensão "A", a diferença entre o raio do adaptador do modelo guia e o raio da broca. O inverso é verdade quando utilizar a fresadora ao longo do exterior do modelo.

Fixe o modelo à peça de trabalho. Passe a fresadora de forma a que o adaptador do modelo guia se mova ao longo do modelo conforme ilustrado na Fig. 13.

- (2) Guia direito (Acessório padrão) (Fig. 14)

Utilize o guia direito para chanfraduras e corte de ranhuras ao longo do lado do material.

- ① Introduza a barra guia no orifício do fixador da barra e, de seguida, aperte os dois parafusos de orelhas (A) em cima do fixador da barra.

- ② Introduza a barra guia no orifício na base e aperte bem o parafuso de orelhas (A).

- ③ Efectue algumas regulações das dimensões entre a ponta e a superfície guia com o parafuso de alimentação, de seguida, aperte bem os dois parafusos de orelhas (A) em cima do fixador da barra e do parafuso de orelhas (B) que fixa o guia direito.

- ④ Tal como indicado na Fig. 15, fixe bem o fundo da base à superfície processada dos materiais. Alimente a fresadora enquanto mantém o guia plano na superfície dos materiais.

4. Funcionamento do interruptor

Este produto está equipado com um botão de bloqueio ON/OFF para evitar qualquer operação inadvertida do gatilho do interruptor. Para ativar a ferramenta, prima o botão de bloqueio ON/OFF e puxe o gatilho do interruptor. (Fig. 16)

MANUTENÇÃO E INSPEÇÃO

AVISO

Certifique-se de que desliga o interruptor e retira a bateria antes da manutenção e inspeção.

1. Inspeccionar a broca

A utilização continuada de uma broca mal afiada ou danificada resultará na diminuição da eficiência de corte e pode provocar sobrecarga do motor. Substitua a broca por uma nova logo que note abrasão excessiva.

2. Lubrificação

Para garantir um movimento vertical suave da fresadora, aplique ocasionalmente algumas gotas de lubrificante nas partes deslizantes das colunas e suporte final.

3. Inspeccionar os parafusos de montagem

Inspeccione regularmente todos os parafusos de montagem e certifique-se de que estão bem apertados. Caso algum parafuso esteja solto, reaperte-o imediatamente. Caso contrário, pode resultar em ferimentos graves.

4. Manutenção do motor

O enrolamento do motor do aparelho é o “coração” da ferramenta elétrica.

Tome o devido cuidado para garantir que o enrolamento não se danifica e/ou fica molhado com óleo ou água.

5. Inspeção de terminais (ferramenta e bateria)

Certifique-se de que limalhas e pó não se acumulam nos terminais.

Verifique ocasionalmente antes, durante e depois da produção.

PRECAUÇÃO

Remova quaisquer limalhas ou pó acumulados nos terminais.

Caso contrário, poderá resultar em avaria.

6. Limpar o exterior

Quando a ferramenta elétrica estiver manchada, limpe com um pano suave e seco ou um pano humedecido em água com sabão. Não utilize solventes clorídricos, gasolina ou diluentes, uma vez que derretem plásticos.

7. Armazenamento

Armazene a ferramenta elétrica e a bateria num local em que a temperatura seja inferior a 40°C e fora do alcance das crianças.

NOTA

Armazenar baterias de íões de lítio.

Certifique-se de que as baterias de íões de lítio foram totalmente carregadas antes de armazená-las.

O armazenamento prolongado (3 meses ou mais) das baterias com pouca carga pode resultar em deterioração do desempenho, redução significativa do tempo de utilização das baterias ou tornar as baterias incapazes de manter a carga.

Contudo, um tempo de utilização da bateria significativamente reduzido pode ser recuperado carregando e utilizando repetidamente as baterias duas a cinco vezes.

Se o tempo de utilização da bateria for extremamente curto apesar do carregamento e utilização repetidos, considere as baterias esgotadas e compre baterias novas.

PRECAUÇÃO

Na operação e na manutenção das ferramentas elétricas, devem-se observar as normas de segurança e os padrões prescritos por cada país.

SELECIONAR ACESSÓRIOS

Os acessórios desta máquina estão listados na página 273. Para obter detalhes relativamente a cada tipo de ponta, contacte a Oficina Autorizada da HiKOKI.

Aviso importante sobre as baterias para as ferramentas sem fios da HiKOKI.

Utilize sempre uma das nossas baterias originais designadas. Não podemos garantir a segurança e o desempenho da nossa ferramenta elétrica sem fios quando é utilizada com baterias diferentes das baterias designadas por nós ou quando a bateria é desmontada e modificada (assim como desmontagem e substituição das células ou outras peças internas).

GARANTIA

Garantimos que as ferramentas elétricas da HiKOKI obedecem às normas legislativas de cada país. Esta garantia não cobre avarias ou danos derivados de má utilização, abuso ou desgaste normal. Em caso de queixa, envie a ferramenta elétrica não desmontada, juntamente com o CERTIFICADO DE GARANTIA que se encontra no fundo destas instruções de utilização, para um Centro de Assistência Autorizado da HiKOKI.

Informação a respeito de ruídos e vibração do ar

Os valores medidos foram determinados de acordo com a EN62841 e declarados em conformidade com a ISO 4871.

Nível de potência sonora ponderado A medido: 97 dB (A)

Nível de pressão sonora ponderado A medido: 89 dB (A)

Incerteza K: 3 dB (A).

Use proteção auditiva.

Os valores totais da vibração (soma do vector triax) são determinados de acordo com a norma EN62841.

Cortar MDF:

Valor de emissão de vibrações $a_h < 2,5 \text{ m/s}^2$

Incerteza K = 1,5 m/s^2

O valor total de vibração declarado e o valor de emissão de ruído declarado foram medidos de acordo com um método de teste padrão e podem ser utilizados para comparar ferramentas.

Também podem ser utilizados numa avaliação preliminar de exposição.

AVISO

○ A vibração e a emissão de ruído durante a utilização real da ferramenta elétrica podem diferir do valor total declarado, dependendo da forma como a ferramenta é utilizada, especialmente do tipo de peça a trabalhar; e

○ Identificar as medidas de segurança para proteger o operador, que são baseadas numa estimativa de exposição nas atuais condições de utilização (tendo em conta todas as partes do ciclo de funcionamento, tais como os tempos em que a ferramenta é desligada e quando está a funcionar ao ralenti, além do tempo de acionamento do gatilho).

NOTA

Devido ao programa contínuo de pesquisa e desenvolvimento da HiKOKI, as especificações aqui contidas estão sujeitas a mudanças sem aviso prévio.

RESOLUÇÃO DE PROBLEMAS

AVISO

- Para evitar lesões devido a um arranque acidental, desligue o interruptor, retire a ficha da fonte de alimentação ou retire a bateria da estrutura principal antes de fazer qualquer ajuste.
- Todas as reparações elétricas ou mecânicas devem ser feitas apenas por técnicos de serviço qualificados. Entre em contacto com o Centro de Atendimento Autorizado da HiKOKI.

1. Ferramenta elétrica

| Sintoma | Causa possível | Solução |
|-----------------------------------|--|---|
| A ferramenta não funciona | Sem carga restante da bateria | Carregue a bateria. |
| | A bateria não está totalmente instalada. | Empurre a bateria para dentro até ouvir um clique. |
| A ferramenta parou subitamente | A ferramenta foi sobrecarregada | Elimine o problema que causa a sobrecarga. Durante o funcionamento, alivie a pressão aplicada. |
| | Bateria ou ferramenta sobreaquecidas | Permita que a ferramenta e a bateria arrefeçam completamente. |
| Não corta bem | A broca está gasta ou tem dentes em falta. | Substitua por uma broca nova. |
| | O mandril da pinça está desapertado. | Aperte firmemente o mandril da pinça. |
| O interruptor não pode ser puxado | O botão de bloqueio ON/OFF está pressionado | Liberte o botão de bloqueio ON/OFF. |
| A bateria não pode ser instalada | Tentar instalar uma bateria diferente da especificada para a ferramenta. | Por favor, instale uma bateria tipo multitensão. |

2. Carregador

| Sintoma | Causa possível | Solução |
|--|---|---|
| A luz indicadora de carga está a piscar rapidamente a roxo e o carregamento da bateria não inicia. | A bateria não está inserida até ao fim. | Insira a bateria firmemente. |
| | Existe material estranho no terminal da bateria ou onde a bateria está conectada. | Remova o material estranho. |
| A luz indicadora de carga está a piscar a vermelho e o carregamento da bateria não inicia. | A bateria não está inserida até ao fim. | Insira a bateria firmemente. |
| | A bateria está sobreaquecida. | Se deixada sozinha a bateria irá começar a carregar automaticamente se a sua temperatura diminuir, mas isto pode reduzir o tempo de vida da bateria. É recomendado que a bateria seja arrefecida num local bem ventilado longe da luz solar direta antes de a carregar. |
| O tempo de uso da bateria é curto mesmo apesar de a bateria estar completamente carregada. | A vida útil da bateria está esgotada. | Substitua a bateria por uma nova. |
| A bateria demora muito tempo a carregar. | A temperatura da bateria, do carregador ou do ambiente circundante é demasiado baixa. | Carregue a bateria dentro de casa ou nouro ambiente mais quente. |
| | As saídas de ar do carregador estão bloqueadas, causando o sobreaquecimento dos componentes internos. | Evite bloquear as saídas de ar. |
| | A ventoinha de arrefecimento não está a funcionar. | Contacte um Centro de Serviço Autorizado HiKOKI para reparações. |
| A luz de alimentação de USB desligou-se e o dispositivo USB parou de carregar. | A capacidade da bateria tornou-se fraca. | Substitua a bateria por uma que ainda tenha carga. |
| | | Ligue a ficha de alimentação do carregador a uma tomada elétrica. |

Português

| Sintoma | Causa possível | Solução |
|--|--|---|
| A luz de alimentação de USB não se desliga apesar de o dispositivo USB ter concluído o carregamento. | A luz de alimentação de USB acende a verde para indicar que o carregamento por USB é possível. | Isto não é uma avaria. |
| Não é claro qual o estado do carregamento de um dispositivo USB, ou se o seu carregamento está concluído. | A luz de alimentação USB não se desliga mesmo quando o carregamento está concluído. | Examine o dispositivo USB que está a carregar para confirmar o seu estado de carregamento. |
| O carregamento do dispositivo USB pausa a meio. | O carregador estava ligado a uma tomada elétrica enquanto o dispositivo USB estava a ser carregado utilizando a bateria como fonte de alimentação. | Isto não é uma avaria. O carregador pausa o carregamento USB durante cerca de 5 segundos quando está a diferenciar entre fontes de alimentação. |
| | Foi inserida uma bateria no carregador enquanto o dispositivo USB estava a ser carregado utilizando uma tomada elétrica como fonte de alimentação. | |
| O carregamento do dispositivo USB pausa a meio quando a bateria e o dispositivo USB estiverem a ser carregados ao mesmo tempo. | A bateria ficou totalmente carregada. | Isto não é uma avaria. O carregador pausa o carregamento USB durante cerca de 5 segundos enquanto verifica se a bateria concluiu com sucesso o carregamento. |
| O carregamento do dispositivo USB não inicia quando a bateria e o dispositivo USB estiverem a ser carregados ao mesmo tempo. | A capacidade restante da bateria é extremamente baixa. | Isto não é uma avaria. Quando a capacidade da bateria alcançar um determinado nível, o carregamento USB inicia automaticamente. |

ALLMÄNNA SÄKERHETSVARNINGAR FÖR ELEKTRISKA VERKTYG

⚠ VARNING

Läs alla säkerhetsvarningar, instruktioner, bilder och specifikationer som medföljer detta elektriska verktyg. Om inte alla instruktioner nedan följs kan detta leda till elektrisk stöt, brand och/eller allvarlig skada.

Spara alla varningar och instruktioner för framtida referens.

Uttrycket "elektriskt verktyg" i varningar hänvisar till ditt eldrivna (med sladd) eller batteridrivna (sladdlöst) elektriska verktyg.

1) Säkerhet på arbetsplats

- Håll arbetsplatsen ren och välbelyst.**
Röriga eller mörka arbetsplatser inbjuder till olyckor.
- Använd inte elektriska verktyg i explosiva omgivningar, som t ex i närvaro av antändliga vätskor, gaser eller damm.**
Elektriska verktyg bildar gnistor som kan antända dammet eller ångorna.
- Håll barn och kringstående på avstånd när du arbetar med ett elektriskt verktyg.**
Distractioner kan få dig att tappa kontrollen.

2) Elektrisk säkerhet

- Det elektriska verktygets stickpropp måste matcha uttaget. Modifiera aldrig stickproppen. Använd inte adapterstickproppar till jordade elektriska verktyg.**
Omodifierade stickproppar och matchande uttag minskar risken för elstötar.
- Undvik kroppskontakt med jordade ytor som t ex rör, värmelement, spisar och kylskåp.**
Det finns ökad risk för elstötar om din kropp är jordad.
- Utsätt inte elektriska verktyg för regn eller väta.**
Om vatten kommer in i ett elektriskt verktyg ökar risken för elstötar.
- Misshandla inte sladden. Använd aldrig sladden för att bära, dra eller dra ur sladden till det elektriska verktyget.**
Håll sladden borta från värme, olja, skarpa kanter eller rörliga delar.
Skadade eller tilltrasslade sladdar ökar risken för elstötar.
- Använd en förlängningssladd som är lämplig för utomhusbruk när du arbetar med det elektriska verktyget utomhus.**
Användning av en sladd som är lämplig för utomhusbruk minskar risken för elstötar.
- Om du inte kan undvika att använda ett elektriskt verktyg på en fuktig plats, använd ett uttag med jordfelsbrytare.**
Användning av en jordfelsbrytare minskar risken för elektrisk stöt.

3) Personlig säkerhet

- Var vaksam, se upp med vad du gör och använd sunt förnuft när du arbetar med ett elektriskt verktyg.**
Använd inte elektriska verktyg när du är trött, drog- eller alkoholpåverkad eller har tagit mediciner.
Ett ögonblicks uppmärksamhet under arbetet kan resultera i allvarliga personskador.
- Använd personskyddsutrustning. Ha alltid ögonskydd.**
Skyddsutrustning som till exempel en ansiktsmask, glidfräa säkerhetsskor, hjälm eller hörselskydd för tillämpliga förhållanden minskar personskadorna.

- Förebygg oavsiktlig start. Se till att omkopplaren står i läge av innan du ansluter det elektriska verktyget till strömkällan och/eller batteriet, tar upp eller bär verktyget.**
Att bära det elektriska verktyget med fingret på omkopplaren eller kraftansluta det elektriska verktyget då omkopplaren är på inbjuder till olyckor.
 - Avlägsna eventuell justeringsnyckel eller skruvnyckel innan du startar det elektriska verktyget.**
En skruvnyckel eller nyckel som lämnats kvar på en roterande del av det elektriska verktyget kan resultera i personskador.
 - Sträck dig inte för långt. Stå alltid stadigt på fötterna och håll balansen.**
På så sätt får du bättre kontroll över det elektriska verktyget i oväntade situationer.
 - Klä dig korrekt. Ha inte på dig vida, lösa kläder eller smycken. Håll ditt hår och dina kläder borta från rörliga delar.**
Vida kläder, smycken eller långt hår kan fastna i de rörliga delarna.
 - Omtillbehörföranslutning av dammuppsugnings- och dammsamlingsanordningar ingår, se då till att dessa anordningar ansluts och används på korrekt sätt.**
Användning av dammsamling kan minska dammrelaterade faror.
 - Låt inte vanan av regelbunden användning av verktyg tillåta dig att bli för självsäker och ignorera verktygssäkerhetsprinciper.**
En oförsiktig åtgärd kan orsaka allvarlig skada inom en bråkdel av en sekund.
- #### 4) Användning och skötsel av elektriska verktyg
- Tvinga inte det elektriska verktyget. Använd korrekt verktyg för det du ska göra.**
Korrekt verktyg gör arbetet bättre och säkrare med den hastighet som det är avsett för.
 - Använd inte det elektriska verktyget om omkopplaren inte kan vridas Från eller Till.**
Elektriska verktyg som inte kan kontrolleras med omkopplaren är farliga och måste repareras.
 - Dra ut sladden ur uttaget och/eller ta ur batteriet om det är avtagbart från det elektriska verktyget innan du gör justeringar, byter tillbehör eller förvarar det elektriska verktyget.**
Sådana förebyggande säkerhetsåtgärder minskar risken för att det elektriska verktyget startar oavsiktligt.
 - Förvara elektriska verktyg som inte används utom räckhåll för barn och låt inte personer som är obekanta med verktyget eller dessa instruktioner använda verktyget.**
Elektriska verktyg är farliga i händerna på otränade användare.
 - Underhåll elektriska verktyg och accessoarer. Kontrollera med avseende på felaktig inriktning eller om rörliga delar kärvar, om delar har spruckit samt alla andra tillstånd som kan påverka verktygets drift. Om verktyget är skadat se till att det repareras innan du använder det.**
Många olyckor förorsakas av dåligt underhållna verktyg.
 - Håll skärverktygen skarpa och rena.**
Korrekt underhållna skärverktyg med skarpa skåreggar kärvar inte och är lättare att kontrollera.
 - Använd det elektriska verktyget, tillbehör och hårdmetallskär etc. i enlighet med dessa instruktioner, samtidigt som du tar arbetsförhållanden och det arbete som ska utföras med i beräkningen.**
Att använda det elektriska verktyget för andra ändamål än det är avsett för kan resultera i farliga situationer.

Svenska

- h) **Håll handtag och gripytor torra, rena och fria från olja och fett.**
Håla handtag och greppytor tillåter inte säker hantering och kontroll av verktyget i oväntade situationer.
- 5) **Användning och vård av batteriverktyg**
- a) **Ladda endast med laddare som angetts av tillverkaren.**
En laddare som passar för en typ av batteri kan orsaka brandfara om den använd med ett annat batteri.
- b) **Använd verktyg endast med specifikt avsedda batteri.**
Användning av annat batteri kan orsaka risk för skada eller brand.
- c) **När batteriet inte används förvara det fränskilt från andra metallföremål så som gem, mynt, nycklar, spikar, skruvar eller andra metallföremål som kan orsaka anslutning från en pol till en annan.**
Kortslutning av batteripolerna kan orsaka brännskada eller brand.
- d) **Vid oriktigt handhavande kan vätska komma ut från batteriet; undvik kontakt. Om kontakt av misstag sker, spola med vatten. Om vätska kommer i ögonen sök medicinsk hjälp.**
Vätska som läcker från batteriet kan orsaka irritation eller brännskador.
- e) **Använd inte ett batteri eller verktyg som har skadats eller modifierats.**
Skadade eller modifierade batterier kan uppvisa oförutsägbart beteende som leder till brand, explosion eller risk för skada.
- f) **Utsätt inte batteriet eller verktyget för brand eller överdriven temperatur.**
Exponering för brand eller temperatur över 130°C kan orsaka explosion.
- g) **Följ alla laddningsinstruktioner och ladda inte batteriet eller verktyget utanför det temperaturintervall som anges i instruktionerna.**
Felaktig laddning eller laddning vid temperaturer utanför det angivna intervallet kan skada batteriet och öka risken för brand.
- 6) **Service**
- a) **Låt en kvalificerad reparatör utföra service på ditt elektriska verktyg och använd bara identiska reservdelar.**
Detta garanterar att det elektriska verktyget alltid är säkert och fungerar som det ska.
- b) **Serva aldrig skadade batterier.**
Service av batterier får endast utföras av tillverkaren eller auktoriserade serviceleverantörer.

FÖREBYGGANDE ÅTGÄRD

Håll barn och bräckliga personer på avstånd.

När verktygen inte används ska de förvaras utom räckhåll för barn och bräckliga personer.

YTTERLIGARE SÄKERHETSVARNINGAR

- Ladda alltid batteriet vid en temperatur på 0°C–40°C. En temperatur under 0°C resulterar i överladdning vilket är farligt. Batteriet får inte laddas vid en temperatur högre än 40°C.
Den lämpligaste temperaturen för laddning är 20°C–25°C.
- Använd inte laddaren oavbrutet.
När en laddning är klar, låt laddaren vila i cirka 15 minuter innan nästa laddning av batteriet.
- Se till att inga främmande föremål hamnar i verktyget genom batteriöppningen eller uttagen.
- Ta aldrig isär vare sig det uppladdningsbara batteriet eller laddningsaggregatet.
- Se till att det uppladdningsbara batteriet inte kortsluts.
Kortslutning av batteriet kan orsaka en stor elektrisk ström och överhettning. Det leder till brännskada eller skada på batteriet.
- Kasta inte batteriet i öppen eld. Om batteriet blir bränt kan det explodera.
- Så snart batteriets efterladdningstid blir för kort för verktygets praktiska användning, skall du föra eller skicka batteriet till återförsäljaren. Kasta inte bort det urladdade batteriet med sopor.
- Se till att inga föremål eller främmande ämnen hamnar i laddningsaggregatets ventilationshål. Isättning av metallföremål eller lättantändliga objekt i ventilationshålen kommer att resultera i elektriska överslag och skador på laddningsaggregatet.
- Långvarig användning utan uppehåll kan leda till överhettning av verktyget, vilket kan skada motorn och strömbrytaren. Ge därför verktyget lite tid att vila när höjlet blir för varmt.
- Om maskinen används kontinuerligt med låg hastighet läggs en extra belastning på motorn, vilket kan leda till att motorn kärvar. Använd alltid elverktyget på så sätt att sågbladet inte fastnar i materialet under användningen. Justera alltid sågbladets hastighet för att få en smidig skärning.
- Förberedelse och kontroll av arbetsmiljö
Se till att arbetsplatsen uppfyller alla villkor i föreskrifterna.
- Kontrollera att batteriets isättning i verktyget har skett på korrekt sätt. Slarvig isättning kan medföra risk för olycksfall beroende på att batteriet faller ut ur verktyget.
- Hantera bitsen mycket varsamt.
- Kontrollera att bitsen inte har sprickor eller skador före användning. Byt ut sprucken eller skadad bits omedelbart.
- Undvik att skära in spikar. Kontrollera och avlägsna alla spikar från arbetsstycket före användning.
- Håll verktyget ordentligt med båda händerna.
- Se till att bitsen inte kommer i kontakt med arbetsstycket innan strömbrytaren slås på.
- Låt verktyget köra en stund innan du använder det på ett riktigt arbetsstycke. Se upp för vibrationer eller krängningar som kan indikera felaktigt installerad bits.
- Var försiktig med bitens rotationsriktning och matningsriktningen.
- Stäng alltid av och vänta tills bitsen har stannat helt innan du tar bort verktyget från arbetsstycket.

- Håll i elverktygets isolerade greppytor när du utför arbeten under vilka skärtillbehöret riskerar att komma i kontakt med dolda sladdar.**
Om skärtillbehöret kommer i kontakt med en strömförande sladd kan detta göra frilagda metalldelar av elverktyget strömförande och ge dig en elstöt.
- Använd klämmor eller annat praktiskt sätt för att fästa och stöda arbetsstycket till en stabil plattform. Att hålla arbetsstycket i handen eller mot kroppen gör att det blir instabilt och kan leda till att kontrollen tappas.**

21. Efter byte av bits eller efter att justeringar gjorts måste du se till att spännhysan eller andra justeringsanordningar är ordentligt åtdragna.
Lösna justeringsanordningar kan oväntat flytta sig, vilket kan leda till att du förlorar kontrollen och att lösa, roterande komponenter våldsamt slungas iväg.
22. Lys inte med ljuset direkt i ögonen.
Ögonen kan ta skada om de utsätts av för mycket ljus.
23. Vidrör aldrig rörliga delar.
Placera aldrig händer, fingrar eller andra kroppsdelar nära verktygets rörliga delar.
24. Lämna ALDRIG verktyget påslaget utan uppsikt. Stäng av strömmen.
Lämna inte verktyget förrän det har stannat helt.
25. Det elektriska verktyget är utrustat med en temperaturskyddskrets för att skydda motorn. Kontinuerligt arbete kan få enhetens temperatur att stiga, vilket aktiverar temperaturskyddskretsen och driften stoppas automatiskt. Om detta inträffar, låt det elektriska verktyget svalna innan du fortsätter användningen.
26. Utsätt inte brytarpanelen för kraftiga stötar eller ha sönder den. Det kan leda till problem.
27. Använd inte produkten om verktyget eller batteripolarna (batteriluckan) är deformerade.
Att montera ett sådant batteri kan orsaka kortslutning vilket kan leda till rökutsläpp eller antändning.
28. Håll verktygets anslutningar (batterilucka) fria från spån och damm.
 - Före användning, se till att spån och damm inte har ansamlats i området vid terminalerna.
 - Försök att undvika att spån eller damm på verktyget hamnar på batteriet under drift.
 - När du avbryter drift eller efter användning, lämna inte verktyget i ett område där det kan utsättas för fallande spån eller damm.
Detta kan orsaka kortslutning som kan leda till rökutveckling eller brand.
29. Använd alltid verktyget och batteriet vid temperaturer mellan -5°C och 40°C.

- Innan förvaring av ett batteri avlägsna eventuellt damm och smuts som har fastnat på det och förvara det inte tillsammans med metallföremål (skruvar, spikar etc.).
2. Gör inte hål i batteri med skarpa föremål så som spik, slå med hammare, stampa på eller kasta föremål på eller utsätt batteriet för fysisk påfrestning.
3. Använd inte uppenbarligen skadat batteri eller batteri som är deformerat.
4. Använd inte batteriet med polerna omvända.
5. Anslut inte direkt till ett elektriskt uttag eller uttaget för cigarettändare i en bil.
6. Använd inte batteri för andra syften än de som anges.
7. Om batteriladdningen inte lyckas avslutas trots att den angivna laddningstiden passerat, stoppa omedelbart vidare laddning.
8. Utsätt inte batteriet för höga temperaturer eller högt tryck så som i en mikrovågsugn, hårtork eller högttrycksbehållare.
9. Håll borta från eld så snart läckage eller illaluktande lukt upptäcks.
10. Använd inte på plats där stark statisk elektricitet skapas.
11. Om batteriet läcker, luktar illa, blir varmt, missfärgat eller missformerat eller på något sätt upplevs som onormalt vid användning, laddning eller förvaring, ta omedelbart bort det från verktyget eller batteriladdaren och sluta använda det.
12. Lägg inte batteriet i vätskor och se till att vätskor inte tränger in i det. Om en konduktiv vätska, exempelvis vatten, skulle komma in i batteriet kan det skadas och antändas eller explodera. Förvara batteriet på en sval, torr plats, borta från brännbara och lättantändliga föremål. Batteriet får inte utsättas för miljöer med frätande gas.

FÖRSIKTIGT

1. Om vätska som läcker från batteriet kommer i ögonen gnid inte ögonen och skölj dem väl med friskt rent vatten från en kran och kontakta omedelbart medicinsk hjälp. Om inget görs kan vätskan orsaka ögonproblem.
2. Om vätskan kommer i kontakt med din hud eller dina kläder, tvätta omedelbart väl med rent vatten så som från en kran.
Det finns en chans att det kan orsaka hudirritation.
3. Om du upptäcker rost, dålig lukt, överhettning, missfärgning, deformation och/eller andra ovanligheter när du använder batteriet för första gången använd det inte utan lämna tillbaka det till din återförsäljare eller handlare.

VARNING

- Om ett främmande elektriskt ledande material kommer i kontakt med batteriets anslutningar, kan batteriet kortslutas och förorsaka brand. Vid förvaring av litiumjonbatterier, se till att följa nedanstående anvisningar.
- Placera inte ledande föremål som spikar och ledningar i stål eller koppar i förvaringsfacket.
 - För att undvika kortslutning, montera batteriet i verktyget eller sätt på batteriskyddet vid förvaring för att dölja ventilatorn.

ANGÅENDE TRANSPORT AV LITIJONBATTERIER

lakta följande försiktighetsåtgärder när litiumjonbatterier transporteras.

VARNING

- Meddela transportföretaget att ett paket innehåller ett litiumjonbatteri, informera företaget om dess uteffekt och följ transportföretagets instruktioner när transporten arrangeras.
- Litiumjonbatterier som överskrider en uteffekt på 100 Wh klassificeras som farligt gods och kommer att kräva en särskild behandlingsprocedur.
 - För transport utomlands måste du uppfylla internationell lagstiftning samt destinationslandets regler och förordningar.

FÖRSIKTIGHETSÅTGÄRDER FÖR LITIJONBATTERI

För att förlänga livstiden är litiumjonbatteriet utrustat med en skyddsfunktion som stoppar utmatning.

I händelse av 1 till 3 som beskrivs nedan, vid användning av denna produkt, även om du trycker på knappen kan det hända att motorn stannar. Detta är inget fel utan ett resultat av skyddsfunktionen.

1. När kvarvarande batterikraft tar slut stannar motorn.
I detta fall ladda omedelbart upp det.
2. Om verktyget är överbelastat kan motorn stanna. Om så händer släpp knappen på verktyget och ta åtgärda orsaken till överbelastningen. Du kan använda det igen när det svalnat.
3. Om batteriet överhettas under för hög belastning kan batteriet ta slut.
Om detta händer, sluta använda batteriet och låt det svalna. Du kan använda det igen när det svalnat.

Vidare, var god beakta följande varningar och föreskrifter.

VARNING

För att förebygga läckage från batteri, värmeutveckling, rök, explosion och eldsvåda, var god beakta följande försiktighetsåtgärder.

1. Se till att damm och smuts inte samlas på batteriet.
 - Vid arbete se till att damm och smuts inte faller på batteriet.
 - Se till att eventuellt damm och smuts som faller på det elektriska verktyget vid arbete inte samlas på batteriet.
 - Förvara inte batteri som inte används på en plats där de utsätts för damm och smuts.

Svenska

- Om BSL36B18X sätts i det elektriska verktyget, kommer effekten att överstiga 100 Wh och enheten kommer då att klassificeras som Farligt gods vid frakthantering.

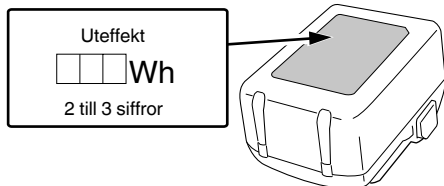

| | | | |
|----|--------------------------------|----|---------------------------------|
| 17 | Typskylt | 34 | Skruv |
| 18 | Handtag | 35 | Schablön |
| 19 | Startknapp | 36 | Styrtappar |
| 20 | Låsspak | 37 | Anslagsfäste |
| 21 | LED-lampa | 38 | Matarskruv |
| 22 | Gångad stång | 39 | Vingbultar (B) |
| 23 | Spärr | 40 | Avstånd |
| 24 | Laddningsindikatorlampa | 41 | Arbetsstycke |
| 25 | Fräs | 42 | Fräsens rotationsriktning |
| 26 | 23 mm skruvnyckel | 43 | Överfräsens riktning |
| 27 | Lossa | 44 | Inre perifer skärning (medurs) |
| 28 | Dra åt | 45 | Yttre perifer skärning (moturs) |
| 29 | Skala | 46 | Putsningsanslag |
| 30 | Muttrar | 47 | Vals |
| 31 | Inställningsskruv för fräsdjup | 48 | Dammuppsamlare |
| 32 | Mutter | 49 | Rattmutter |
| 33 | Fasonmall | 50 | Fog (C) |

FÖRSIKTIGHETSÅTGÄRDER FÖR ANSLUTNING AV USB-ENHET (UC18YSL3)

När ett oväntat problem uppstår kan data i den USB-enhet som är ansluten till denna produkt skadas eller förloras. Se alltid till att säkerhetskopiera all data som finns på USB-enheten före användning med denna produkt.

Var uppmärksam på att vårt företag inte accepterar något som helst ansvar för data som lagrats i en USB-enhet som skadas eller förloras, och inte heller för eventuella skador som kan uppstå på en ansluten enhet.

VARNING

- Före användning, kontrollera den anslutande USB-kabeln för eventuella defekter eller skador. Användning av en defekt eller skadad USB-kabel kan leda till rökutveckling eller brand.
- När produkten inte används, täck över USB-porten med gummiskyddet.
- Ansamlning av damm etc. i USB-porten kan orsaka rökutveckling eller brand.

OBSERVERA

- Någon enstaka paus kan förekomma under USB-uppladdningen.
- När en USB-enhet inte laddas, ta bort USB-enheten ur laddaren. Underlåtenhet att göra detta kan inte bara reducera USB-enhetens batterilivslängd, men kan även leda till oväntade olyckor.
- Vissa USB-enheter kanske inte kan laddas, beroende på typen av enhet.

<USB-laddning>

- Att ladda en USB-enhet från ett eluttag (**Bild 27-a**)
- Att ladda en USB-enhet och ett batteri från ett eluttag (**Bild 27-b**)
- Hur man laddar USB-enheten (**Bild 28**)
- När laddning av en USB-enhet har slutförts (**Bild 29**)

SYMBOLER







VARNING

Nedan visas de symboler som används för maskinen. Se till att du förstår vad de betyder innan verktyget används.

| | |
|----------------|--|
| | M3612DA: Batteridriven handöverfräs |
| | Användaren måste läsa bruksanvisningen för att minska risken för personskador. |
| | Ha alltid ögonskydd. |
| | Bär alltid hörselskydd. |
| | Gäller endast EU-länder Elektriska verktyg får inte kastas i hushållssoporna! Enligt direktivet 2012/19/EU som avser äldre elektrisk och elektronisk utrustning och dess tillämpning enligt nationell lagstiftning ska uttjänta elektriska verktyg sorteras separat och lämnas till miljövänlig återvinning. |
| | Likström |
| V | Märkspänning |
| n ₀ | Hastighet utan belastning |

DELARNAS NAMN (Bild 1 – Bild 29)

| | | | |
|---|--------------------|---|--------------------|
| ① | Batteri | ⑨ | Anslagsblock |
| ② | Motor | ⑩ | Bottenplatta |
| ③ | Huvudkåpa | ⑪ | Nedre bottenplatta |
| ④ | Ratt med skala | ⑫ | Spännhylsa |
| ⑤ | Anslagslinjal | ⑬ | Parallellanslag |
| ⑥ | Skärdjupsindikator | ⑭ | Vingbultar (A) |
| ⑦ | Vingbultar | ⑮ | Låsfjäder |
| ⑧ | Låspinne | ⑯ | ON/OFF-låsknapp |

| | |
|--|-------------------------------|
|  | Koppla loss batteriet |
|  | Slå PÅ |
|  | Slå AV |
|   | Knappen låses till läge "ON". |
|  | Varning |
|  | Förbjuden åtgärd |

TEKNISKA DATA

1. Motordrivet redskap

| | |
|---|--|
| Modell | M3612DA |
| Spänning | 36 V |
| Tomgångsvarvtal | 11000–25000 min ⁻¹ |
| Kapacitet för spännhylsa | 12 mm, 8 mm, 6 mm eller 1/2", 1/4" |
| Verktögs kroppens slagläge | 50 mm |
| Batteri tillgängligt för detta verktyg* | Multivolt-batteri |
| Vikt** | 3,8 kg (BSL36A18X) 4,1 kg (BSL36B18X) |







* Befintliga batterier (BSL3660/3620/3626, BSL18xx-serien, etc.) kan inte användas med detta verktyg.

** Enligt EPTA-procedur 01/2014

ANMÄRKNING

Beroende på HiKOKIs kontinuerliga forsknings- och utvecklingsarbete, förbehåller HiKOKI rätten till ändringar av tekniska data utan föregående meddelande.

Batteri

| | |
|--|---|
|  | Lyser; Batteriets återstående energi är 75%. |
|  | Lyser; Batteriets återstående energi är 50%–75%. |
|  | Lyser; Batteriets återstående energi är 25%–50%. |
|  | Lyser; Batteriets återstående energi är mindre än 25%. |
|  | Blinkar ; Batteriet är nästan helt urladdat. Ladda batteriet så snart som möjligt. |
|  | Blinkar ; Drift stoppad på grund av hög temperatur. Avlägsna batteriet från verktyget och låt det svalna helt. |
|  | Blinkar ; Utmatningen avbruten på grund av fel eller funktionsfel. Det kan vara fel på batteriet så kontakta din återförsäljare. |

2. Batteri

| | | |
|------------------------------------|------------------------------------|-----------------|
| Modell | BSL36A18X | BSL36B18X |
| Spänning | 36 V / 18 V (Automatisk växling*) | |
| Batterikapacitet | 2,5 Ah / 5,0 Ah | 4,0 Ah / 8,0 Ah |
| | (Automatisk växling*) | |
| Tillgängliga sladdlösa produkter** | Multivoltserie, 18 V-produkt | |
| Tillgänglig laddare | Glidladdare för litiumjonbatterier | |

* Verktyget växlar över automatiskt.

** Se vår allmänna katalog för detaljer.

BATTERILADDNING

Ladda upp batteriet enligt de följande anvisningarna innan du använder ditt elektriska verktyg.

1. Anslut laddarens nätkabel till ett nätuttag.

Laddningsindikatorlampan kommer att blinka rött (med intervaller på 1 sekund) efter att nätkabeln ansluts till laddaren.

2. Sätt i batteriet i laddaren.

Sätt i batteriet ordentligt i laddaren såsom visas i **Bild 3** (på sidan 2).

3. Laddning

När ett batteri sätts i laddaren kommer laddningsindikatorlampan att blinka blått.

När batteriet blir fulladdat kommer laddningsindikatorlampan att lysa grönt. (Se **Tabell 1**)

- (1) Laddningsindikatorlampan lyser/blinkar
Laddningsindikatorlampans indikeringar visas i **tabell 1**, alltefter tillståndet på laddaren eller det uppladdningsbara batteriet.

STANDARDTILLBEHÖR

Förutom huvudenheten (1 enhet) innehåller paketet tillbehören listade på sidan 272.

Standardtillbehören kan ändras utan föregående meddelande.

ANVÄNDNINGSSOMRÅDEN

- Träbearbetning, såsom fräsning av notspår, spontning, figurfrensning samt fasning, mm.

Tabell 1

| Laddningsindikatorlampans indikeringar | | | | |
|--|------------------------|----------------|--|--|
| Laddningsindikatorlampa (RÖD/BLÅ/GRÖN/LILA) | Före laddning | Blinkar (RÖD) | Lyser 0,5 sekunder. Lyser inte under 0,5 sekunder. (släckt 0,5 sekunder) | Ansluten till strömkälla |
| | Under laddning | Blinkar (BLÅ) | Lyser 0,5 sekunder. Lyser inte i 1 sekund. (avstängd i 1 sekund) | Batterikapaciteten vid mindre än 50% |
| | | Blinkar (BLÅ) | Lyser 1 sekund. Lyser inte under 0,5 sekunder. (släckt 0,5 sekunder) | Batterikapaciteten vid mindre än 80% |
| | | Lyser (BLÅ) | Lyser ihållande | Batterikapaciteten vid mer än 80% |
| | Laddning avslutad | Lyser (GRÖN) | Lyser ihållande (Kontinuerlig ljudsignal: ungefär 6 sekunder) | |
| | Överhettad standbyläge | Blinkar (RÖD) | Lyser 0,3 sekunder. Lyser inte under 0,3 sekunder. | Batteriet överhettat. Kan inte ladda. (laddning kommer att börja när batteriet svalnat). |
| | Går inte att ladda | Flimrar (LILA) | Lyser 0,1 sekunder. Lyser inte 0,1 sekunder. (släckt 0,1 sekunder) ■ ■ ■ ■ ■ ■ ■ ■ ■ ■ ■ ■ ■ ■ ■ ■ (Intermittent ljudsignal: ungefär 2 sekunder) | Fel i batteriet eller laddaren |

(2) Angående temperaturer och laddningstid för det uppladdningsbara batteriet
Temperaturer och laddningstider blir som visas i **Tabell 2**.

Tabell 2

| Laddare | | | UC18YLSL3 | | | | |
|---------|---|---|--|--|--|--|----------------|
| Batteri | Typ av batteri | Li-ion | | | | | |
| | Temperaturer vid vilka batterierna kan laddas | 0°C–50°C | | | | | |
| | Laddningsspänning | V | 14,4 | | 18 | | |
| | Laddningstid, ca. (vid 20°C) | min | BSL14xx-serien | | BSL18xx-serien | | Multivoltserie |
| | | | (4 celler) | (8 celler) | (5 celler) | (10 celler) | (10 celler) |
| | | BSL1415S : 15 BSL1415 : 15 BSL1415X : 15 BSL1420 : 20 BSL1425 : 25 BSL1430C : 30 | BSL1430 : 20 BSL1440 : 26 BSL1450 : 32 BSL1460 : 38 | BSL1815S : 15 BSL1815 : 15 BSL1815X : 15 BSL1820 : 20 BSL1825 : 25 BSL1830C : 30 BSL1850C : 32 | BSL1830 : 20 BSL1840 : 26 BSL1850 : 32 BSL1860 : 38 | BSL36A18 : 32 BSL36A18X : 32 BSL36B18 : 52 BSL36B18X : 52 | |
| USB | Laddningsspänning | V | 5 | | | | |
| | Laddningsström | A | 2 | | | | |

ANMÄRKNING

Laddningstiden kan variera enligt omgivningstemperaturen och nätspänningen.

4. Dra ut laddarens nätkabel ur nätuttaget.
5. Fatta ett stadigt tag i laddaren och dra ut batteriet ur laddaren.

ANMÄRKNING

Kom ihåg att dra ut batteriet ur laddaren efter användning och att spara det.

Angående elektrisk urladdning i händelse av nya batterier, etc.

Eftersom den inre kemiska substansen i nya batterier och batterier som inte har använts under en längre tid inte är aktiverad, kan den elektriska urladdningen vara låg när de används den första och andra gången. Detta är ett tillfälligt fenomen, och den normala tiden som krävs för att ladda kommer att återställas genom att ladda batterierna 2–3 gånger.

Hur man får batterierna att räcka längre.

- (1) Ladda batterierna innan de har blivit helt urladdade. När du känner att verktygets effekt minskar, sluta använda verktyget och ladda dess batteri. Om du fortsätter att använda verktyget och laddar ur den elektriska strömmen, kan batteriet skadas och dess livslängd förkortas.
- (2) Undvik att ladda vid höga temperaturer. Ett uppladdningsbart batteri är varmt direkt efter användning. Om ett sådant batteri laddas omedelbart efter användning försämras dess inre kemiska substans, och batteriets livslängd förkortas. Låt batteriet vara och ladda det efter att det har svalnat ett tag.

FÖRSIKTIGT

- Om batteriet laddas när det är varmt efter att ha stått en längre tid i direkt solljus eller på grund av att batteriet nyligen använts, kommer laddarens laddningsindikatorlampa att lysa i 0,3 sekunder och sedan vara släckt i 0,3 sekunder (avstängd i 0,3 sekunder). Om detta inträffar, låt batteriet svalna innan du börjar ladda.
- När laddningsindikatorlampan flimrar (med 0,2-sekunders intervaller), kontrollera och avlägsna alla främmande föremål från laddarens batterikontakt. Om det inte finns några främmande föremål är det troligt att det är fel på batteriet eller laddaren. Ta den till en auktoriserad serviceverkstad.
- Det tar ca tre sekunder för den inbyggda mikrodatorm i UC18YSL3 att avkänna att en pågående laddning avbrutits och batteriet tagits ur. Vänta därför i minst tre sekunder innan batteriet på nytt sätts i laddaren för fortsatt laddning. Det kan hända att batteriet inte laddas upp på korrekt sätt om batteriet sätts i laddaren på nytt inom tre sekunder.

FÖRE BRUK

VARNING

Dra ut batteriet innan du utför några justeringar, service eller underhåll.

Ta ut batteriet när du är klar med arbetet.

1. Startomkopplare

Se till att strömbrytaren står i läge OFF (av). Om batteriet installeras på det elektriska verktyget medan strömbrytaren står i PÅ-läget, kommer det elektriska verktyget att starta omedelbart, vilket kan orsaka allvarlig olycka.

2. Borttagning och isättning av batteri (Bild 2)

3. Indikatorknapp för återstående batterinivå (Bild 4)

MONTERING OCH DEMONTERING AV FRÅSAR

VARNING

Se till att stänga av strömmen och dra ut batteriet för att undvika allvarliga problem.

1. Installera bits

- (1) Lossa låsspaken, höj verktyget till maximalt slagläge och återställ låsspaken till åtdragningsläge.
- (2) Rengör och sätt in fräsens skaft i hylschucken så långt det går, ta sedan ut den ungefär 2 mm.
- (3) Med bitsen isatt och med tryck på låstappen som håller axeln, använder du 23 mm skruvnyckel för att dra åt spännhylsan ordentligt medurs (sett från under handöverfräsen). (Bild 5)

FÖRSIKTIGT

- Se till att hylschucken är hårt åtdragen efter att en fräs monterats. En löst åtdragen fräs kan skada hylschucken.
 - Se till att låstappen inte förs in i axeln efter åtdragning av spännhylsan. Underlåtenhet att följa detta kommer att orsaka skador på spännhylsan, låstappen och axeln.
- (4) När du använder bitsskaftet med 8 mm eller 1/4" diameter, byter du ut den monterade spännhylsan mot den för bitsskaft med 8 mm eller 1/4" diameter som tillhandahålls som standardtillbehör.
 - (5) Se till att använda en reglerhylsa när du använder en 6 mm:s fräs med en hylschuck kapacitet på 12 mm. Sätt först i reglerhylsan i hylschucken, sätt sedan i fräsen i hylschucken. Dra åt hylschucken ordentligt som i steg (1) och (2).
2. **Ta bort bits**
 - (1) Lossa låsspaken, höj verktyget till maximalt slagläge och återställ låsspaken till åtdragningsläge.
 - (2) Tryck på låstappen och lossa spännhylsan med den medföljande 23 mm skruvnyckeln för att dra ut bitsen. (Bild 6)

FÖRSIKTIGT

Se till att låstappen inte förs in i axeln efter åtdragning av spännhylsan. Underlåtenhet att följa detta kommer att orsaka skador på spännhylsan, låstappen och axeln.

HUR ÖVERFRÄSEN ANVÄNDS

1. Justering av skärdjupet (Bild 7)

(1) Använd spärstäng för att justera skärdjupet.

① Placera verktyget på ett plant underlag i trä.

② Vrid stoppblocket så att delen till vilken skärdjupets ställskruv på stoppblocket inte är fäst kommer under spärstängens. Lossa på spärstängens låsraff till spärstängens rör vid stoppblocket.

③ Lossa låsspaken och tryck verktyget nedåt tills fräsen vidrör den plana ytan. Dra åt låsspaken i detta läge. (Bild 8)

④ Dra åt spärstängens låsraff. Ställ in skärdjupsindikatorn med "0" på skalan.

⑤ Lossa låsraffen och lyft tills indikatorn visar önskat skärdjup. Dra åt låsratten.

⑥ Lossa låsspaken och tryck verktyget nedåt tills det kommer i kontakt med stoppblocket för önskat skärdjup.

(2) Möjligt att flytta ända fram till borskärets ändläge genom att först släppa låsspaken fri och sedan lossa på de två muttrarna på den gångade stängen enligt **Bild 9 (a)** och sedan flytta muttrarna nedåt. Detta underlättar borskärets anpassning till skärläget.

Dra åt de övre och nedre muttrarna enligt **Bild 9 (b)** för att fastställa skärdjupet.

(3) Skjut spärstängens uppåt, när skalan inte används vid skärdjupets inställning, så att spärstängens inte är i vägen.

2. Stoppblock (Bild 10)

De båda inställningsskruvarna för skärdjupet som sitter på stoppblocket kan justeras att samtidigt ställa in 3 olika skärdjup. Använd en skruvnyckel för att dra åt muttrarna så att inställningsskruvarna för skärdjupet inte lossnar vid denna tidpunkt.

3. Hur handöverfräsen förs

VARNING

Se till att stänga av strömmen och dra ut batteriet för att undvika allvarliga problem.

(1) Fasonmallens styrning (standardtillbehör)

Använd fasonmallens styrning när en fasonmall används för att tillverka ett större antal likformiga produkter.

Fäst fasonmallens styrning i överfräsens sockel enligt **Bild 11** de två medföljande skruvarna. Kontrollera att den utskjutande delen på styrningen vänds mot sockelns undersida.

Svenska

En fasonmall är en mall gjord av fanér eller tunn träplatta. Läkta speciellt det följande och se på **Bilden 12** när du tillverkar en fasonmall.

När överfråsen förs längs fasonmallens innerkant blir den färdiga produkten mindre än fasonmallen. Skillnaden blir lika med måttet "A", som anger skillnaden mellan radien av fasonmallens styrning och borrens radie. Förhållandena blir motsatta när överfråsen förs längs fasonmallens ytterkant. Fäst mallen i arbetsstycket. För överfråsen så att fasonmallens styrning rör sig längs fasonmallen som visas på **Bild 13**.

(2) Riktanslag (standardtillbehör) (Bild 14)

Använd riktanslaget vid avfasning och spårskärning längs arbetsstyckets kanter.

- Skjut in styrstången i hålet i stånghållaren, dra sedan lätt åt de båda vingbultarna (A) på stånghållarens översida.
- Skjut in styrstången i hålet i sockeln, dra sedan åt vingbulten hårt (A).
- Fininställ avståndet mellan styringens yta och fråsen med ställskruven, dra sedan åt de båda vingbultarna (A) på stånghållarens översida och vingbulten (B) som håller riktanslaget.
- Håll sockelns undersida stadigt mot arbetsstyckets yta enligt **Bild 15**. För handöverfråsen så att anslagskanten rör sig längs arbetsstyckets kant.

4. Hantering av strömbrytare

Denna produkt är utrustad med en ON/OFF-låsknapp för att förhindra oavsiktlig aktivering av avtryckaren. Tryck ned på ON/OFF-låsknappen och dra avtryckaren för att aktivera verktyget. (**Bild 16**)

När avtryckaren är helt dragen kommer en ytterligare tryckning på ON/OFF-låsknappen att låsa avtryckaren på plats, vilket gör att avtryckaren kan släppas för fortsatt drift. (**Bild 17 (a)**)

Avtryckaren låses inte om ON/OFF-låsknappen släpps innan avtryckaren trycks in helt, vilket gör det möjligt att använda verktyget med en tryckning på avtryckaren.

För att låsa upp avtryckaren drar du den en gång till för att frigöra ON/OFF-låsknappen och avbryta driften. (**Bild 17 (b)**)

Se till att ON/OFF-låsknappen och avtryckaren fungerar som de ska innan du använder verktyget.

5. Användning av LED-lampa (Bild 18)

LED-lampans lysar upp området vid verktygets spets när omkopplaren är i läget "ON".

LED-lampans släcks automatiskt 10 sekunder efter att brytaren släppts.

6. Justering av rotationshastighet

M3612DA har ett elektroniskt styrsystem som möjliggör varvtalsändringar.

Läget 1 på ratten med skalan anger minimivarvtalet och läget 6 det maximala varvtalet (**Bild 19**).

7. Skärning

FÖRSIKTIGT

- Bär skyddsglasögon när du använder det här verktyget.
- Håll händer, ansikte och andra kroppsdelar borta från fråsarna och andra roterande delar när du använder verktyget.

ANMÄRKNING

- Tryck inte på låstappen medan motorn roterar. Starta inte heller verktyget medan du trycker på låstappen. Det kan skada låstappen och/eller axeln och leda till personskador.
- Begränsa skår djupet för ett enstaka skår till under 20 mm.
- Vid skärning av ett djupt spår upprepar du skärningen 2 eller 3 gånger.
- Djupskärning kan göra det svårt att kontrollera verktyget och kan överbelasta motorn, vilket kan leda till funktionsfel.

- Att snabbt flytta verktyget framåt kan orsaka dålig kvalitet på skärningen eller skada bitsen eller motorn. Att flytta verktyget framåt för långsamt kan bränna och repa skärningen.

Korrekt matningshastighet beror på bitsstorleken, typen av arbetsstycke och skår djupet. Innan du börjar skära i det faktiska arbetsstycket rekommenderar vi att du gör ett provskår på en bit restvirke. Detta visar exakt hur skärningen kommer att se ut och gör att du kan kontrollera mätten.

- Avvikelser och överbelastning utlöser överbelastningsskyddet och stoppar driften. Ta omedelbart bort belastningen, stäng av strömmen och slå sedan på den igen. Rotationshastigheten ska återgå till den normala.

- Lyft upp fråsen från arbetsstycket enligt **Bild 20** och skjut startomkopplaren uppåt till tillslaget (ON) läge. Vänta tills fråsen har nått sin maximala rotationshastighet innan du börjar skära.
- Borrskåret roterar medurs (i den riktning som pilen på sockeln anger). Se på **Bild 21** och för överfråsen i pilarnas riktningar för att uppnå maximal effektivitet.

8. Kantanslag (Tillval) (Bild 22)

Använd kantanslaget vid kantputsning och avfasning. Fäst kantanslaget i stånghållaren enligt **Bild 23**.

Justera först valsens läge tills läget blir korrekt och dra sedan åt de två vingbultarna (A) och därefter de två andra vingbultarna (B). För överfråsen enligt **Bild 24**.

9. Dammuppsamlare (standardtillbehör)

Anslut dammuppsamlarens sug för att samla upp damm.

- Montering av dammuppsamlaren.

Använd en skruvmejsel för att fästa de två skruvarna på basen. (**Bild 25**)

Rikta in hålen på dammuppsamlaren med de två skruvarna och sätt fast dammuppsamlaren.

Drå åt de två rattmuttrarna.

Anslut sugen till dammuppsamlaren. (**Bild 26**)

- Demontering av dammuppsamlaren.

Använd en skruvmejsel för att lossa de två skruvarna.

LED-LAMPANS VARNINGSSIGNALER (Bild 30)

Denna produkt har funktioner som utformats för att skydda själva verktyget liksom batteriet. När någon av skyddsfunktionerna aktiveras, blinkar LED-lampans enligt beskrivningen i **Tabell 3**.

Följ i detta fall anvisningarna som finns beskrivna under den avhjälpande åtgärden.





Bild 30

Tabell 3

| Säkerhetsfunktion | LED-lampdisplay | Avhjälpande åtgärd |
|---------------------|--|--|
| Överbelastningskydd | På 0,1 sekund/av 0,1 sekund  | Avlägsna orsaken till överbelastningen. |
| Temperaturskydd | På 0,5 sekund/av 0,5 sekund  | Låt verktyget och batteriet svalna ordentligt. |

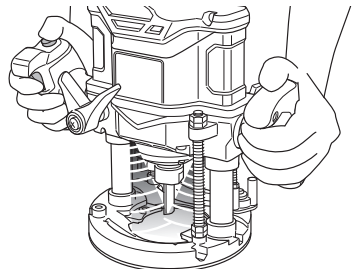
UNDERHÅLL OCH INSPEKTION

VARNING

Var noga med att stänga av strömbrytaren och ta bort batteriet före underhåll och inspektion.

1. Kontroll av bitsen

Fortsatt användning av ett slö eller skadad bits minskar skärningseffektiviteten och kan också överbelasta motorn. Byt ut bitsen mot en ny så snart den börjar bli för sliten.

2. Smörjning

För att överfräsen skall röra sig fritt i vertikal riktning, bör glidytorna på stängerna och ändfästet anoljas då och då genom att droppa några droppar maskinolja på dem.

3. Kontroll av skruvförband

Kontrollera alla monteringskruvar med jämna mellanrum och kontrollera att de är ordentligt fastdragna. Om någon av skruvarna blir lös, dra omedelbart åt dem. Om du inte gör det kan det leda till allvarlig fara.

4. Motorns underhåll

Motorns lindning kan sägas utgöra maskinens hjärta. Var mycket försiktig så att lindningen inte kommer till skada och/eller utsätts för olja eller vatten.

5. Inspektion av terminaler (verktyg och batteri)

Kontrollera att spån och damm inte har ansamlats på terminalerna.

Kontrollera ibland före, under och efter operationen.

FÖRSIKTIGT

Ta bort eventuella spån eller damm som kan ha ansamlats på terminalerna.

Underlåtenhet att göra detta kan leda till funktionsstörning.

6. Rengöring av utsidan

När elverktyget blir smutsigt, torka av det med en torr mjuk trasa eller en trasa fuktad i tvålatten. Använd aldrig klorlösningar, bensin eller thinner då de smälter plast.

7. Förvaring

Förvara elverktyget och batteriet på ett ställe där temperaturen inte överstiger 40°C och där inte barn kommer åt den.

ANMÄRKNING

Förvaring av litiumjonbatterier.

Se till att litiumjonbatterier är fulladdade innan de förvaras.

En längre tids förvaring (3 månader eller mer) av batterier med en låg laddningsnivå kan leda till försämrad prestanda, väsentligt minskad användningstid för batterierna eller att batterierna inte kan hålla laddningen. Men väsentligt minskad användningstid för batterier kan återställas genom upprepad laddning och användning av batterierna två till fem gånger.

Om batteriernas användningstid förblir extremt kort även efter upprepad laddning och användning, anse att batterierna är slut och köp nya batterier.

FÖRSIKTIGT

Vid användning och underhåll av elverktyg måste de säkerhetsbestämmelser och standarder som gäller i respektive land iakttas.

VAL AV TILLBEHÖR

Maskinens tillbehör återfinns i tabellen på sidan 273.

Kontakta en auktoriserad HIKOKI-serviceverkstad för detaljer om varje bit-typ.

Viktigt meddelande för batterier till HIKOKI batteridrivna elektriska verktyg

Använd alltid anvisade originalbatterier. Vi kan inte garantera säkerheten och prestanda för våra batteridrivna elektriska verktyg som används med andra batterier än de vi anvisat eller när batterier har tagits isär och modifierats (så som isärtagning och utbyte av celler eller andra inre delar).

GARANTI

Vi garanterar HIKOKI elektriska verktyg i enlighet med lagstadgade/landspecifika bestämmelser. Denna garanti täcker inte defekter eller skada på grund av felaktig användning, missbruk eller normal förslitning. Vid reklamation, var god att skicka det elektriska verktyget, ej isärtaget, med GARANTIBEVIS som hittas i slutet på denna instruktion, till en av HIKOKI auktoriserad serviceverkstad.

Information angående buller och vibrationer

Uppmätta värden har bestämts enligt EN62841 och fastställts i enlighet med ISO 4871.

A-vägd ljudeffektnivå: 97 dB (A)

A-vägd ljudtrycksnivå: 89 dB (A)

Osäkerhet K: 3 dB (A).

Använd hörselskydd.

Vibration totalvärden (triax vektorsumma) har bestämts enligt EN62841.

Såga MDF-skivor:

Vibrationsavgivningsvärde $a_h < 2,5 \text{ m/s}^2$

Osäkerhet K = 1,5 m/s^2

Det deklarerade totalvärdet för vibration och det deklarerade bulleremissionsvärdet har uppmätts i enlighet med en standardtestmetod och kan användas för att jämföra ett verktyg med ett annat.

De kan även användas vid en preliminär exponeringsbedömning.

VARNING

- Vibrations- och bulleremissionerna under faktisk användning av elverktyget kan skilja sig från det deklarerade totalvärdet beroende på hur verktyget används, särskilt vilken typ av arbetsstycke som bearbetas; och
- Identifiera säkerhetsåtgärder som kan utföras för att skydda operatören som baseras på en uppskattning av utsättning i verkligheten (tar med i beräkningen alla delar av användandet så som när verktyget är avstängt och när det körs på tomgång utöver ut då startomkopplaren används).

ANMÄRKNING

Beroende på HiKOKIs kontinuerliga forsknings- och utvecklingsarbete, förbehåller HiKOKI rätten till ändringar av tekniska data utan föregående meddelande.

FELSÖKNING

VARNING

- För att undvika skador från oavsiktlig start slår du av strömbrytaren och drar ur kontakten från strömkällan, eller tar bort batteriet från verktygskroppen innan du gör några justeringar.
- Alla elektriska eller mekaniska reparationer får endast utföras av behörig servicetekniker. Kontakta HiKOKI- auktoriserad serviceverkstad.

1. Motordrivet redskap

| Symptom | Möjlig orsak | Åtgärd |
|--------------------------------|--|--|
| Verktyget kör inte | Batteriet är urladdat | Ladda batteriet. |
| | Batteriet är inte fullt installerat. | Skjut in batteriet tills du hör ett klick. |
| Verktyget stannade plötsligt | Verktyget överbelastades | Avlägsna problemet som orsakar överbelastningen. |
| | Batteriet eller verktyget överhettades | Lätta på det applicerade trycket under drift. |
| Skär inte bra | Bitsen är sliten eller saknar tänder. | Ersätt med en ny bits. |
| | Spännhylsan är lös. | Dra åt spännhylsan ordentligt. |
| Omkopplaren kan inte dras ut | ON/OFF-låsknappen är intryckt | Släpp ON/OFF-låsknappen. |
| Batteriet kan inte installeras | Att försöka installera ett annat batteri än det som anges för verktyget. | Vänligen installera ett multivoltsbatteri. |

2. Laddare

| Symptom | Möjlig orsak | Åtgärd |
|---|--|--|
| Laddningsindikatorns lampa flimrar snabbt i lila och batteriet börjar inte ladda. | Batteriet har inte satts i hela vägen. | Sätt i batteriet ordentligt. |
| | Det finns främmande föremål i batteripolen eller där batteriet är monterat. | Avlägsna det främmande föremålet. |
| Laddningsindikatorns lampa blinkar i rött och batteriet börjar inte ladda. | Batteriet har inte satts i hela vägen. | Sätt i batteriet ordentligt. |
| | Batteriet är överhettat. | Vid upphörande av användning kommer batteriet automatiskt att börja ladda om temperaturen sjunker, men detta kan även minska batteriets livslängd. Det rekommenderas att batteriet kyls av på en välventilerad plats med skydd från direkt solljus innan det laddas. |
| Batteriets användningstid är kort fastän batteriet är fulladdat. | Batteriets livslängd är slut. | Byt ut batteriet mot ett nytt. |
| Det tar lång tid att ladda batteriet. | Batteriets, laddarens eller den omgivande miljöns temperatur är mycket låg. | Ladda batteriet inomhus eller på en varmare plats. |
| | Laddarens ventiler är blockerade, vilket gör att de inre delarna överhettas. | Undvik att blockera ventilationsöppningarna. |
| | Kylfläkten är inte igång. | Kontakta ett auktoriserat HiKOKI-servicecenter för reparation. |
| USB-strömlampan har slagits av och USB-enheten laddar inte. | Batterikapaciteten har blivit låg. | Byt ut batteriet mot ett med kapacitet kvar. |
| | | Anslut laddarens nätkabel till ett vägguttag. |
| USB-strömlampan slås inte av fastän USB-enheten har laddats färdigt. | USB-strömlampan lyser grönt för att indikera att USB-laddning är möjlig. | Detta är inte ett fel. |
| Det är osäkert vad USB-enhetens laddningsstatus är, eller om den har laddats färdigt. | USB-strömlampan slås inte av fastän laddningen har slutförts. | Kontrollera den USB-enhet som laddas för att bekräfta dess laddningsstatus. |
| Laddning av en USB-enhet pausas halvvägs. | Laddaren anslöts till ett eluttag medan USB-enheten laddades med batteriet som strömkälla. | Detta är inte ett fel. Laddaren pausar USB-laddning under cirka 5 sekunder när den växlar mellan strömkällor. |
| | Ett batteri sattes i laddaren medan USB-enheten laddades med ett vägguttag som strömkälla. | |
| Laddning av USB-enheten pausas halvvägs när batteriet och USB-enheten laddas samtidigt. | Batteriet är fulladdat. | Detta är inte ett fel. Laddaren pausar USB-laddning i ungefär 5 sekunder medan den kontrollerar ifall batteriet har laddats färdigt. |
| Laddning av USB-enheten påbörjas inte när batteriet och USB-enheten laddas samtidigt. | Den återstående batterikapaciteten är mycket låg. | Detta är inte ett fel. När batterikapaciteten når en viss nivå påbörjas USB-laddning automatiskt. |

GENERELLE SIKKERHEDSADVARSLER FOR ELEKTRISK VÆRKTØJ

⚠ ADVARSEL

Læs alle sikkerhedsforskrifter, instruktioner, illustrationer og specifikationer, der følger med dette elektriske værktøj.

Det kan medføre elektrisk stød, brand og/eller alvorlig personskade, hvis alle instruktionerne nedenfor ikke overholdes.

Gem alle advarsler og instruktioner, så du har dem til senere brug.

Termen "elektrisk værktøj" i advarselne henviser til værktøj, der tilsluttes lysnettet (med ledning), eller batteridrevet, (ledningsfrit) elektrisk værktøj.

1) Sikkerhed for arbejdsområde

- Hold arbejdsområdet rent og tilstrækkeligt oplyst.
Rodede eller mørke områder øger risikoen for ulykker.
- Anvend ikke elektrisk værktøj, hvis der er eksplosionsfare, f.eks. i nærheden af brændbare væsker, gasser eller støv.
Elektrisk værktøj frembringer gnister, som kan antænde støv eller dampe.
- Hold børn og tilskuere væk, mens det elektriske værktøj anvendes.
Distractioner kan medføre, at du mister kontrollen over værktøjet.

2) Elektrisk sikkerhed

- Det elektriske værktøjs stik skal passe til stikkontakten. Foretag aldrig nogen form for ændringer af stikket. Brug ikke adapterstik til jordat (jordforbundet) elektrisk værktøj.
Stik, der ikke er ændret, og egnede stikkontakter nedsætter risikoen for elektrisk stød.
- Undgå berøring af jodede eller jordforbundne overflader, f.eks. rør, radiatorer, komfurer og køleskabe.
Der er en øget risiko for elektrisk stød, hvis kroppen er jordat eller jordforbundet.
- Udsæt ikke det elektriske værktøj for regn eller våde omgivelser.
Hvis der trænger vand ind i det elektriske værktøj, øges risikoen for elektrisk stød.
- Misbrug ikke ledningen. Brug aldrig ledningen til at bære, trække eller afbryde det elektriske værktøj. Undgå, at ledningen kommer i kontakt med varmekilder, olie, skarpe kanter eller bevægelige dele.
Beskadigede eller sammenfiltrede ledninger øger risikoen for elektrisk stød.
- Når et elektrisk værktøj anvendes udendørs, skal der anvendes en forlængerledning, der er egnet til udendørs brug.
Ved brug af en ledning, der er egnet til udendørs brug, reduceres risikoen for elektrisk stød.
- Hvis du er nødsaget til at anvende det elektriske værktøj på et fugtigt sted, skal du anvende en strømforsyning, der er beskyttet med en fejlstrømsafbryder (RDC).
Brug af RDC reducerer risikoen for elektrisk stød.

3) Personlig sikkerhed

- Vær årvågen, hold opmærksomheden rettet mod arbejdet, og brug fornuften, når du anvender et elektrisk værktøj.
Anvend ikke et elektrisk værktøj, hvis du er træt eller påvirket af narkotika, alkohol eller medicin.

Et øjeblik uopmærksomhed, mens det elektriske værktøj anvendes, kan medføre alvorlig personskade.

- Brug personligt sikkerhedsudstyr. Brug altid beskyttelsesbriller.
Ved brug af sikkerhedsudstyr som støvmaske, skridsikre sikkerhedssko, hjelm eller høreværn, når disse er påkrævet, reduceres antallet af personskader.
 - Undgå utilsigtet start af værktøjet. Kontrollér, at kontakten er slået fra, før værktøjet slutes til lysnettet og/eller batteripakke, eller før du samler værktøjet op eller bærer på det.
Hvis du har fingeren på kontakten, når du bærer værktøjet, eller kontakten er slået til, når det elektriske værktøj tilføres strøm, øges risikoen for ulykker.
 - Afmonter alle justeringsnøgler eller skruenøgler, før det elektriske værktøj startes.
En skruenøgle eller en anden type nøgle, der sidder fast på en af det elektriske værktøjs roterende dele, kan medføre personskade.
 - Pas på ikke at få overbalance. Sørg hele tiden for at have et forsvarligt fodfæste og holde balancen.
Derved kan du bedre styre det elektriske værktøj i uventede situationer.
 - Bær egnet påklædning. Vær ikke iført løst tøj eller løse smykker. Hold dit hår og tøj væk fra bevægelige dele.
Løst tøj, løse smykker eller langt hår kan komme i klemme i de bevægelige dele.
 - Hvis der medfølger anordninger til udsugning og opsamling af støv, skal du kontrollere, at disse tilsluttes og anvendes på korrekt vis.
Brug af støvopsamling kan reducere støvrelaterede risici.
 - Lad ikke kendskab erhvervet gennem hyppig brug af værktøjer være en sovepude for dig, der får dig til at ignorere sikkerhedsprincipper for værktøj.
En skodesløs handling kan forårsage alvorlig tilskadecomst i en brøkdal af et sekund.
- ### 4) Brug og vedligeholdelse af elektrisk værktøj
- Pres ikke det elektriske værktøj. Brug det rigtige elektriske værktøj til den pågældende opgave.
Arbejdet udføres bedre og mere sikkert ved brug af det rigtige værktøj ved den tilsigtede hastighed.
 - Anvend ikke det elektriske værktøj, hvis kontakten ikke tænder og slukker værktøjet.
Alt elektrisk værktøj, der ikke kan styres ved hjælp af kontakten, er farligt og skal repareres.
 - Tag stikket ud af stikkontakten, og/eller fjern batteripakken, hvis den er aftagelig, fra det elektriske værktøj, før du foretager justeringer, skifter tilbehør eller lægger det elektriske værktøj til opbevaring.
Sådanne præventive sikkerhedsforanstaltninger reducerer risikoen for at starte det elektriske værktøj utilsigtet.
 - Opbevar elektrisk værktøj, der ikke er i brug, utilgængeligt for børn, og lad ikke personer, der ikke er vant til elektrisk værktøj, eller som ikke har læst denne vejledning, anvende det elektriske værktøj.
Elektrisk værktøj er farligt i hænderne på uerfarne brugere.
 - Vedligehold elektrisk værktøj og tilbehør. Kontrollér for bevægelige dele, der er monteret forkert eller sidder fast, defekte dele eller andre forhold, der kan påvirke det elektriske værktøjs drift. Hvis det elektriske værktøj er beskadiget, skal det repareres før brug.
Mange ulykker skyldes dårligt vedligeholdt elektrisk værktøj.

SIKKERHEDSFORSKRIFTER FOR LEDNINGSFRI OVERFRÆSER

- f) **Sørg for, at skæreværktøj er skarpt og rent.**
Der er mindre risiko for, at korrekt vedligeholdt skæreværktøj med skarpe kanter sætter sig fast, og det er nemmere at styre.
- g) **Brug det elektriske værktøj, tilbehør og bits osv. i overensstemmelse med denne vejledning under hensyntagen til arbejdsforholdene og det arbejde, der skal udføres.**
Der kan opstå farlige situationer, hvis det elektriske værktøj bruges til andre formål end de tilsigtede.
- h) **Hold håndtag og gribeblader tørre, rene og fri for olie og fedt.**
Glatte håndtag og gribeblader gør sikker håndtering og kontrol over værktøjet i uventede situationer umulig.
- 5) **Brug og vedligeholdelse af batteriværktøj**
- a) **Oppladning må kun udføres med den oplader, der er specificeret af producenten.**
En oplader, der passer til en type batteripakke, kan give risiko for brand, når den anvendes med en anden batteripakke.
- b) **Anvend kun elektrisk værktøj sammen med specielt angivne batteripakker.**
Anvendelse af andre batteripakker kan muligvis give risiko for tilskadekomst og brand.
- c) **Når batteripakken ikke anvendes, skal du opbevare den væk fra andre metalobjekter som fx papirclips, mønter, nøgler, søm, skruer eller andre små metalobjekter, der kan lave en forbindelse fra den ene pol til den anden.**
Kortsluttet batteripolene, kan der opstå forbrændinger eller en brand.
- d) **Under særligt dårlige omstændigheder kan der sive væske ud af batteriet; Undlad at komme i berøring med den. Hvis du ved et uheld alligevel kommer i kontakt med væsken, skal du skylle med vand. Hvis væsken kommer i kontakt med øjnene, skal du desuden søge lægehjælp.**
Væske, der siver ud fra batteriet, kan irritere huden eller give forbrændinger.
- e) **Anvend ikke en batteripakke eller et værktøj, der er beskadiget eller ændret.**
Beskadigede eller ændrede batterier kan udvise uforudsigelig adfærd, der medfører brand, eksplosion eller risiko for tilskadekomst.
- f) **Udsæt ikke en batteripakke eller et værktøj for åben ild eller overdreven temperatur.**
Udsættelse for åben ild eller temperaturer på over 130°C kan medføre eksplosion.
- g) **Følg alle opladningsinstruktioner, og oplad ikke batteripakken eller værktøjet uden for det temperaturområde, der er angivet i instruktionerne.**
Forkert opladning eller opladning ved temperaturer uden for det angivne område kan beskadige batteriet og øge risikoen for brand.

6) Service

- a) **Få foretaget serviceeftersyn af dit elektriske værktøj hos en kvalificeret reparationsstekniker, der kun bruger originale reservedele.**
Derved sikres det, at sikkerheden ved det elektriske værktøj opretholdes.
- b) **Udfør aldrig service på beskadigede batteripakker.**
Service på batteripakker bør kun udføres af producenten eller autoriserede serviceudbydere.

FORHOLDSREGEL

Hold børn og fysisk svagelige personer på afstand. Når værktøjet ikke er i brug, skal det opbevares utilgængeligt for børn og fysisk svagelige personer.

1. Hold elværktøjet på de isolerede gribeblader, når du foretager arbejde, hvor skæretilbehøret kan komme i kontakt med el-ledninger.

Skæretilbehør, der rammer en strømførende ledning, kan gøre elværktøjets metaldele strømførende og kan give brugeren elektrisk stød.

2. Anvend skruetvinger eller en anden praktisk metode til at fastgøre og understøtte arbejdsområdet til en stabil platform.

Holdes arbejdsområdet i hånden eller ind mod kroppen, vil det være ustabil, hvilket muligvis kan medføre tab af kontrol.

3. Man skal altid anvende begge hænder i arbejdet med denne maskine.

4. Kniven bliver - grundet den høje hastighed - meget varm. Undgå derfor direkte berøring.

5. Anvend borespidser med korrekt skaftdiameter, der egner sig til værktøjets hastighed.

EKSTRA SIKKERHEDSFORSKRIFTER

1. Oplad altid batteriet ved en temperatur på 0°C–40°C. Temperaturer på under 0°C resulterer i overopladning, hvilket er farligt. Batteriet kan ikke oplades ved en temperatur på over 40°C.

Den mest egnede temperatur for opladning ligger på 20°C–25°C.

2. Anvend ikke opladeren kontinuerligt.

Når en opladning er fuldført, skal du lade opladeren ligge i omtrent 15 minutter, før du oplader næste batteri.

3. Undgå, at fremmedlegemer trænger ind i hullet til tilslutning af det genopladelige batteri.

4. Skil aldrig det genopladelige batteri eller opladeren ad.

5. Kortslut aldrig det genopladelige batteri. Kortslutning af batteriet forårsager en stor elektrisk strømning og overophedning. Det medfører forbrændinger eller beskadigelse af batteriet.

6. Bortskaf ikke batteriet ved at kaste det på et bål. Hvis batteriet brændes, kan det eksplodere.

7. Når batteriet har nået slutningen af sin levetid, skal du levere det tilbage til den forretning, hvor du købte det. Bortskaf ikke det afladede batteri.

8. Stik ikke genstande ind i opladerens ventilationsåbninger. Hvis metalgenstande eller brændbare stoffer kommer ind i opladerens ventilationsåbninger, kan det give elektriske stød eller odelægge opladeren.

9. Hvis saven anvendes uafbrudt, er der risiko for, at den bliver for varm, hvilket kan føre til skade på motoren og kontakten.

Derfor skal du lade værktøjet få en pause, når kabinettet bliver varmt.

10. Hvis maskinen anvendes kontinuerligt ved lav hastighed, kommer der ekstra belastning på motoren, der kan få den til at brænde sammen. Anvend altid det elektriske værktøj således, at klingens hastighed i materialet under drift. Justér altid klingens hastighed, så skæringen bliver ubesværet.

11. Forberedelse og kontrol af arbejdsmiljø. Sørg for, at arbejdsområdet opfylder alle betingelserne fremsat i forholdsreglerne.

12. Kontroller efter, at batteriet er rigtigt sat i. Hvis det løsner sig, kan det falde ud og forårsage ulykker.

13. Håndtér borespidserne meget forsigtigt.

14. Kontrollér omhyggeligt borespidserne for revner eller skader for betjening. Udskift straks revnede eller beskadigede borespidser.

Dansk

15. Undgå at skære i søm. Efterse for, og fjern alle søm fra arbejdsemnet før betjening.
16. Hold godt fast i værktøjet med begge hænder.
17. Sørg for, at borespidsen ikke rører ved arbejdsemnet, før der tændes for kontakten.
18. Før du anvender værktøjet på et faktisk arbejdsemne, skal du lade det køre et stykke tid. Pas på vibrationer eller rystelser, der kan indikere forkert installeret borespids.
19. Pas på borespidsens rotationsretning og indføringsretningen.
20. Sluk altid for værktøjet, og vent, til borespidsen står helt stille, før du fjerner værktøjet fra arbejdsemnet.
21. Når du har udskiftet borespidsen eller foretaget justeringer, skal du sørge for, at spændepatronen og andre justeringsenheder er forsvarligt spændte. En løs justeringsenhed kan flytte sig uventet og medføre tab af kontrol, hvorved løse, roterende komponenter kastes voldsomt rundt.
22. Udsæt ikke dine øjne for direkte lys ved at se ind i lyset. Hvis dine øjne vedvarende udsættes for lyset, kan der opstå øjenskader.
23. Rør aldrig ved bevægelige dele. Placer aldrig hænder, fingre eller andre legemsdele nær værktøjets bevægelige dele.
24. Lad ALDRIG værktøjet køre uden opsyn. Sluk for strømmen. Gå ikke fra værktøjet før det er stoppet helt.
25. Dette elektriske værktøj er udstyret med et temperaturbeskyttelses kredsløb for at beskytte motoren. Kontinuerligt arbejde kan få temperaturen i enheden til at stige, aktivere temperaturbeskyttelses kredsløbet og automatisk stoppe driften. Hvis dette sker, skal du lade det elektriske værktøj køle ned, før brugen genoptages.
26. Du må ikke støde hårdt til kontaktpanelet eller ødelægge det. Det kan føre til problemer.
27. Anvend ikke produktet, hvis værktøjet eller batteriets terminaler (batterifatning) er deformere. Installation af batteriet kan forårsage en kortslutning, der kan resultere i røgudvikling eller antændelse.
28. Hold værktøjets terminaler (batterifatning) fri for spåner og støv.
 - Inden brug skal du sørge for, at spåner og støv ikke har samlet sig i området omkring polerne.
 - Under drift skal du forsøge at undgå, at støv og spåner på værktøjet falder ned på batteriet.
 - Når du stopper drift eller efter brug må du ikke efterlade værktøjet i et område, hvor det kan udsættes for spåner eller støv, der falder ned. Hvis du gør det, kan det forårsage en kortslutning, der kan resultere i røgudvikling eller antændelse.
29. Anvend altid værktøjet og batteriet ved temperaturer på mellem -5°C og 40°C.
3. Hvis batteriet overophedes pga. overbelastning, holder batteriet op med at levere strøm. I tilfælde heraf skal du indstille brugen af batteriet og lade det køle af. Efter at du har gjort det, kan du anvende værktøjet igen.

Vær desuden opmærksom på følgende advarsler og forholdsregler.

ADVARSEL

For på forhånd at forhindre enhver form for batterilækage, varmeudvikling, røgudvikling, eksplosion og antændelse, skal du sørge for at være opmærksom på følgende sikkerhedsforanstaltninger.

1. Sørg for, at spåner og støv ikke samler sig på batteriet.
- Under arbejdet skal du sørge for, at der ikke falder spåner og støv ned på batteriet.
- Sørg for, at eventuelle spåner og støv, der falder ned på det elektriske værktøj under arbejdet, ikke samler sig på batteriet.
- Opbevar ikke et ubrugt batteri på et sted, der udsættes for spåner og støv.
- Før du lægger et batteri til opbevaring, skal du fjerne eventuelle spåner og støv, der sidder fast på det, og ikke opbevare det sammen med andre metalobjekter (skruer, søm, osv.).
2. Undlad at punktere batteriet med et skarpt objekt som fx et søm, slå på det med en hammer, træde på det, kaste med det eller udsætte batteriet for voldsomt stød.
3. Undlad at anvende et tydeligt beskadiget eller deformt batteri.
4. Undlad at anvende batteriet i omvendt polaritet.
5. Undlad at tilslutte direkte til elektriske stikkontakter eller cigarettændere i biler.
6. Undlad at anvende batteriet til andre formål end dem, der er angivet.
7. Hvis batteriet ikke oplades helt, selv efter at den angivne opladetid er gået, skal du øjeblikkeligt stoppe yderligere opladning.
8. Undlad at anbringe eller udsætte batteriet for høje temperaturer eller høje tryk som fx inde i en mikroovn, et tørreapparat eller en beholder med højt tryk.
9. Hold det øjeblikkeligt væk fra åben ild, hvis der opdages en lækage eller ubehagelig lugt.
10. Undlad at anvende det på et sted hvor der udvikles kraftig statisk elektricitet.
11. Hvis der opstår batterilækage, ubehagelig lugt, hvis der udvikles varme, batteriet er misfarvet eller deformt eller på nogen anden måde forekommer unormalt under brug, opladning eller opbevaring, skal du øjeblikkeligt fjerne det fra udstyret eller batteriopladeren og indstille brugen.
12. Nedsænk ikke batteriet i væsker, og lad ikke væsker trænge ind. Indtrængen af ledende væske, som f.eks. vand, kan medføre beskadigelse og forårsage brand eller eksplosion. Opbevar batteriet på et køligt, tørt sted, væk fra brændbart materiale. Områder med ætsende gas skal undgås.

FORSIGTIG

1. Hvis du får væske, der er lækker fra batteriet, i øjnene, må du ikke gnide i øjnene, men vaske dem godt med rent vand som fx vand fra vandhanen og straks kontakte en læge. Hvis det ikke behandles, kan væsken forårsage problemer med øjnene.
2. Hvis du får væske på huden eller tøjet, skal du øjeblikkeligt vaske det af med rigeligt rent vand som fx vand fra hanen. Det er muligt, at det kan give hudirritation.
3. Hvis du opdager rust, ubehagelig lugt, misfarvning, deformation og/eller andre uregelmæssigheder, når du anvender batteriet for første gang, skal du undlade at anvende det og returnere det til din leverandør eller forhandler.

FORHOLDSREGEL OM LITHIUM-ION-BATTERIET

For at forlænge levetiden er lithium-ion-batteri udstyret med en beskyttelsesfunktion, der kan stoppe strømudladningen. Hvis situation 1 til 3, der er beskrevet nedenunder, skulle opstå under brug af dette produkt, stopper motoren muligvis, selv om du trykker på kontakten. Dette er ikke selve problemet, men resultatet af beskyttelsesfunktionen.

1. Motoren stopper, hvis der ikke længere er tilstrækkelig med strøm på batteriet. Hvis dette skulle ske, skal du straks lade batteriet op.
2. Hvis værktøjet er overbelastet, stopper motoren muligvis. Hvis dette skulle ske, skal du frigive værktøjets kontakt og fjerne årsagerne til overbelastningen. Efter at du har gjort det, kan du anvende værktøjet igen.

ADVARSEL

Hvis der trænger et elektrisk ledende fremmedlegeme ind i terminalen på lithium-ion-batteriet, kan batteriet kortsluttes, hvilket kan medføre brand. Ved opbevaring af lithium-ion-batteriet skal du sørge for at overholde reglerne for følgende indhold.

- Placér ikke elektrisk ledende snavs, som og ledninger som jern- og kobberledning i opbevaringskassen.
- For at hindre kortslutning skal du sætte batteriet i værktøjet og sætte batteridækslet sikkert på for opbevaring, indtil du ikke længere kan se ventilatoren.

VEDRØRENDE TRANSPORT AF LITHIUM-ION-BATTERI

Ved transport af lithium-ion-batteri bedes du overholde følgende forskrifter.

ADVARSEL

Giv transportfirmaet besked om, at pakken indeholder et lithium-ion-batteri, informér firmaet om batteriets udgangseffekt, og følg transportfirmaets instruktioner, når du arrangerer transport.

- Lithium-ion-batterier, der overstiger en udgangseffekt på 100 Wh, betragtes som værende i fragtklassificeringen farligt gods og kræver særlige anvendelsesprocedurer.
- Ved transport til udlandet skal du overholde international lovgivning samt regler og bestemmelser i det land, der transporteres til.
- Hvis BSL36B18X installeres i det elektriske værktøj, overstiger udgangseffekten 100 Wh, og enheden betragtes som værende i fragtklassificeringen farligt gods.

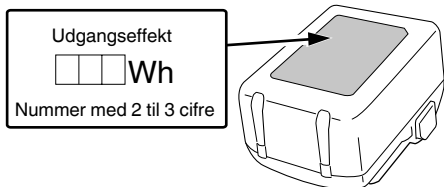

FORHOLDSREGLER FOR USB-ENHEDENS TILSLUTNING (UC18YSL3)

Når et uforudset problem opstår, kan dataene i en USB-enhed tilsluttet til dette produkt, blive ødelagt eller gå tabt. Sørg altid for at sikkerhedskopiere alle indeholdte data i USB-enheden, inden anvendelse med dette produkt.

Vær venligst opmærksom på, at vores virksomhed ikke påtager sig nogen form for ansvar for data gemt på en USB-enhed, som bliver ødelagt eller går tabt, eller for skader, der kan opstå med en tilsluttet enhed.

ADVARSEL

- Før anvendelse skal du kontrollere tilslutningen af USB-kablet for defekter eller beskadigelse. Anvendelse af et defekt eller beskadiget USB-kabel kan medføre røgudvikling eller antænding.
- Når produktet ikke anvendes, skal du dække USB-porten med gummidækslet. Ophobning af støv, osv. i USB-porten kan medføre røgudvikling eller antænding.

BEMÆRK

- Der kan være lejlighedsvis pause under USB-oplading.
 - Når en USB-enhed ikke oplades, skal du fjerne USB-enheden fra opladeren. Gør du ikke det, kan det ikke alene reducere levetiden for en USB-enhed, men også medføre uventede ulykker.
 - Det er sandsynligvis ikke muligt at oplade visse USB-enheder alt efter typen af enhed.
- <USB-oplading>
- Opladning af USB-enhed i en stikkontakt (Fig. 27-a)
 - Opladning af USB-enhed og batteri i en stikkontakt (Fig. 27-b)
 - Sådan genoplades en USB-enhed (Fig. 28)
 - Efter endt opladning af USB-enhed (Fig. 29)















DELENES NAVNE (Fig. 1 – Fig. 29)

| | | | |
|---|------------------------------|----|--------------------------------------|
| ① | Batteri | ②6 | 23 mm-skruenøgle |
| ② | Motor | ②7 | Løsne |
| ③ | Hoveddæksel | ②8 | Spænde |
| ④ | Justerknop | ②9 | Skala |
| ⑤ | Anslagsstang | ③0 | Møtrikker |
| ⑥ | Dybdeindikator | ③1 | Dybdeskrue |
| ⑦ | Fløjskrue | ③2 | Møtrik |
| ⑧ | Låsetap | ③3 | Modelanslag |
| ⑨ | Stopperblockke | ③4 | Bolt |
| ⑩ | Base | ③5 | Skabelan |
| ⑪ | Underbase | ③6 | Anslag |
| ⑫ | Spændepatron | ③7 | Holder for anslag |
| ⑬ | Parallelsnag | ③8 | Justringskrue |
| ⑭ | Fløjskrue (A) | ③9 | Fløjskrue (B) |
| ⑮ | Låsefjeder | ④0 | Holdes adskilt |
| ⑯ | Låseknop for TIL/FRA | ④1 | Emne |
| ⑰ | Typeskilt | ④2 | Rotationsretning |
| ⑱ | Håndtag | ④3 | Arbejdsretning |
| ⑲ | Afbryder | ④4 | Indvendig perifer skæring (med uret) |
| ⑳ | Låsehåndtag | ④5 | Udvendig perifer skæring (mod uret) |
| ㉑ | LED-lampe | ④6 | Hjulanslag |
| ㉒ | Rillet akse | ④7 | Rulle |
| ㉓ | Lås | ④8 | Støvsuger |
| ㉔ | Indikatorlampe for opladning | ④9 | Møtrik på greb |
| ㉕ | Kniv | ⑤0 | Samleled (C) |





SYMBOLER



ADVARSEL

Det følgende viser symboler, som anvendes for maskinen. Vær sikker på, at du forstår deres betydning, inden du begynder at bruge maskinen.

| | |
|--|---|
|  | M3612DA: Ledningsfri overfræser |
|  | Brugeren skal læse betjeningsvejledningen for at mindske risikoen for skader. |
|  | Brug altid beskyttelsesbriller. |
|  | Brug altid hørevern. |
|  | Kun for EU-lande Elektrisk værktøj må ikke bortskaffes som almindeligt husholdningsaffald! I henhold til det europæiske direktiv 2012/19/EU om bortskaffelse af elektrisk og elektronisk udstyr og gældende national lovgivning skal brugt elværktøj indsamles separat og bortskaffes på en måde, der skåner miljøet mest muligt. |
|  | Jævnstrøm |
|  | Nominal spænding |
|  | Hastighed uden belastning |
|  | Kobl batteriet fra |
|  | Slå TIL |
|  | Slå boremaskine FRA |
|  | Lock |
|  | Kontakten låser i "TIL"-position. |
|  | Advarsel |
|  | Forbudt handling |

Batteri

| | |
|--|--|
|  | Lyser; Batteriet har over 75% af sin effekt tilbage. |
|  | Lyser; Batteriet har omkring 50%–75% af sin effekt tilbage. |
|  | Lyser; Batteriet har omkring 25%–50% af sin effekt tilbage. |
|  | Lyser; Batteriet har mindre end 25% af sin effekt tilbage. |
|  | Blinker; Batteriet er næsten tomt. Genoplad batteriet snarest muligt. |

| | |
|---|---|
|  | Blinker; Udledning sat i bero på grund af høj temperatur. Fjern batteriet fra værktøjet, og lad det køle helt af. |
|  | Blinker; Udledning sat i bero på grund af fejl eller funktionsfejl. Problemet kan være batteriet, så henvend dig til din forhandler. |

STANDARDTILBEHØR

Udover hovedenheden (1 enhed) indeholder pakken det tilbehør, der er opstillet på side 272.

Der forbeholdes ret til ændringer i standardtilbehør uden varsel.

ANVENDELSE

○ Træbearbejdning med hovedvægt på notfæsning og rejfning.

SPECIFIKATIONER

1. Elektrisk værktøj

| | |
|---|--|
| Model | M3612DA |
| Spænding | 36 V |
| Omdrejningshastighed (ubelastet) | 11000–25000 min ⁻¹ |
| Spændepatronens kapacitet | 12 mm, 8 mm, 6 mm eller 1/2", 1/4" |
| Hovedkabinettets slagende | 50 mm |
| Batteri til rådighed til dette værktøj* | Multispændingsbatteri |
| Vægt** | 3,8 kg (BSL36A18X) 4,1 kg (BSL36B18X) |

* Eksisterende batterier (BSL3660/3620/3626, BSL18xx-serien, osv.) kan ikke bruges sammen med dette værktøj.

** I henhold til EPTA-procedure 01/2014

BEMÆRK

Grundet HiKOKI's løbende forskning og udvikling kan specifikationerne heri ændres uden forudgående varsel.

2. Batteri

| | | |
|-----------------------------------|--|-----------------|
| Model | BSL36A18X | BSL36B18X |
| Spænding | 36 V / 18 V (Automatisk skift*) | |
| Batteriets kapacitet | 2,5 Ah / 5,0 Ah | 4,0 Ah / 8,0 Ah |
| | (Automatisk skift*) | |
| Tilgængelige trådløse produkter** | Multispændingsserie, 18 V-produkt | |
| Tilgængelig oplader | Glidende oplader til lithium-ion-batterier | |

* Værktøjet selv vil automatisk skifte over.

** Se vores generelle katalog for detaljer.

OPLADNING

Inden det elektriske værktøj tages i brug, oplades batteriet som følger.

1. Tilslut opladerens netkabel til kontakten.

Ved tilslutning af opladerens stik til en kontakt, blinker indikatorlampen for opladning rødt (ét blink i sekundet).

2. Sæt batteriet i opladeren.

Sæt batteriet ordentligt i opladeren som vist i **Fig. 3** (på side 2).

3. Opladning

Når et batteri sættes i opladeren, blinker indikatorlampen for opladning blåt.

Når batteriet er fuldt opladet, lyser indikatorlampen for opladning grønt. (Se **Tabel 1**)

- (1) Indikation for indikatorlampe for opladning
Indikationerne for indikatorlampen for opladning er som vist i **Tabel 1**, alt efter opladerens eller det genopladelige batteris tilstand.

Tabel 1

| Indikationer for indikatorlampe for opladning | | | | |
|---|-----------------------|-------------------------|---|---|
| Indikatorlampe for opladning (RØD/BLÅ/GRØN/LILLA) | Før opladning | Blinker (RØD) | Lyser i 0,5 sekunder. Lyser ikke i 0,5 sekunder. (slukket i 0,5 sekunder) | Sat til strømkilde |
| | Mens opladning | Blinker (BLÅ) | Lyser i 0,5 sekunder. Lyser ikke i 1 sekund. (slukket i 1 sekund) | Batteriets kapacitet ved mindre end 50% |
| | | Blinker (BLÅ) | Lyser i 1 sekund. Lyser ikke i 0,5 sekunder. (slukket i 0,5 sekunder) | Batteriets kapacitet ved mindre end 80% |
| | | Lyser (BLÅ) | Lyser vedvarende | Batteriets kapacitet ved mere end 80% |
| | Opladning fuldført | Lyser (GRØN) | Lyser vedvarende (Kontinuerlig brummelyd: Ca. 6 sekunder) | |
| | Overophedning standby | Blinker (RØD) | Lyser i 0,3 sekunder. Lyser ikke i 0,3 sekunder. (slukket i 0,3 sekunder) | Batteriet er overophedet. Ude af stand til at oplade. (Opladning begynder, når batteriet er kølet af) |
| | Opladning er umulig | Blinker hurtigt (LILLA) | Lyser i 0,1 sekunder. Lyser ikke i 0,1 sekunder. (slukket i 0,1 sekunder) ■ ■ ■ ■ ■ ■ ■ ■ ■ ■ ■ ■ ■ ■ ■ ■ (Periodisk brummelyd: Ca. 2 sekunder) | Funktionsfejl i batteri eller oplader |

- (2) Vedrørende det genopladelige batteris temperaturer og opladningstid
Temperaturerne og opladningstiden bliver som vist i **Tabel 2**.

Tabel 2

| Oplader | | | UC18YSL3 | | | | |
|---------|---|-----|---|--|--|--|--|
| Batteri | Batteritype | | Li-ion | | | | |
| | Temperaturer, hvor batteriet kan genoplades | | 0°C–50°C | | | | |
| | Opladningsspænding | V | 14,4 | | 18 | | |
| | Opladningstid, ca. (ved 20°C) | min | BSL14xx-serien | | BSL18xx-serien | | Multispændingsserien |
| | | | (4 celler) | (8 celler) | (5 celler) | (10 celler) | (10 celler) |
| | | | BSL1415S : 15 BSL1415 : 15 BSL1415X : 15 BSL1420 : 20 BSL1425 : 25 BSL1430C : 30 | BSL1430 : 20 BSL1440 : 26 BSL1450 : 32 BSL1460 : 38 | BSL1815S : 15 BSL1815 : 15 BSL1815X : 15 BSL1820 : 20 BSL1825 : 25 BSL1830C : 30 BSL1850C : 32 | BSL1830 : 20 BSL1840 : 26 BSL1850 : 32 BSL1860 : 38 | BSL36A18 : 32 BSL36A18X : 32 BSL36B18 : 52 BSL36B18X : 52 |
| USB | Opladningsspænding | V | 5 | | | | |
| | Opladningsstrøm | A | 2 | | | | |

BEMÆRK

Genopladningstiden kan variere alt efter den omgivende temperatur og strømkildens spænding.

Dansk

4. Frakobl opladerens netledning fra kontakten.
5. Hold godt fat om opladeren, og træk batteriet ud.
BEMÆRK

Sørg for at trække batteriet ud af opladeren efter brug, og opbevar det derefter.

Vedrørende elektrisk udladning i tilfælde af nye batterier osv.

Idet den kemiske substans inde i nye batterier samt batterier, der ikke har været anvendt i længere tid, ikke er aktiveret, kan den elektriske udladning være lav ved brug af batterierne første og anden gang. Dette er et midlertidigt fænomen, og den tid, der normalt er påkrævet til genopladning, gendannes ved at genoplade batterierne 2–3 gange.

Sådan forlænger du batteriernes ydeevne.

- (1) Genoplad batterierne, før de aflades helt. Når du synes, at strømmen til værktøjet bliver svagere, skal du indstille brugen af værktøjet og genoplade dets batteri. Hvis du bliver ved med at anvende værktøjet og udtømme den elektriske strøm, kan du beskadige batteriet, og dets levetid forkortes.
- (2) Undgå genopladning ved høje temperaturer. Et genopladeligt batteri er varmt umiddelbart efter brug. Hvis et sådant batteri genoplades straks efter brug, forringes den kemiske substans inde i batteriet, og batteriets levetid forkortes. Lad batteriet ligge, og genoplad det, når det har kølet af i et stykke tid.

FORSIGTIG

- Hvis batteriet oplades, mens det er varmt efter at have ligget længe på et sted med direkte sollys, eller fordi batteriet lige har været anvendt, lyser opladerens indikatorlampe for opladning i 0,3 sekunder, hvorefter det ikke lyser i 0,3 sekunder (slukkes i 0,3 sekunder). I et sådant tilfælde skal batteriet først have lov til at køle af, hvorefter opladningen kan påbegyndes.
- Når indikatorlampen for opladning blinker hurtigt (ved 0,2 sekunders intervaller), skal du efterse for og fjerne eventuelle fremmedlegemer i opladerens batteristik. Hvis der ikke er nogen fremmedlegemer, er det muligt, at batteriet eller opladeren ikke fungerer korrekt. Lad et autoriseret servicecenter se på problemet.
- Idet det tager omtrent 3 sekunder for den indbyggede mikrocomputer at bekræfte, at batteriet opladet med UC18YSL3 er taget ud, skal du vente i mindst 3 sekunder, før du sætter det i og fortsætter opladningen. Hvis batteriet sættes i, før der er gået 3 sekunder, er det ikke sikkert, at batteriet kan oplades ordentligt.

INDEN ANVENDELSEN

ADVARSEL

Træk batteriet ud, før du foretager justeringer, serviceeftersyn eller vedligeholdelse. Når du er færdig med en opgave, skal du trække batteriet ud.

1. Strømafbrøder

Sørg for, at kontakten er i positionen FRA. Hvis batteriet er sat i det elektriske værktøj, mens kontakten er i positionen TIL, starter det elektriske værktøj omgående, hvilket kan medføre alvorlige ulykker.

2. Fjernelse og isætning af batteri (Fig. 2)

3. Indikatorkontakt for resterende batteri (Fig. 4)

MONTERING OG AFMONTERING AF KNIVE

ADVARSEL

Sørg for at slå strømmen FRA og trække batteriet ud for at undgå alvorlige problemer.

1. Montering af borespidser

- (1) Løsn låsehåndtaget, hæv værktøjet til den maksimale slagposition, og sæt låsehåndtaget tilbage i tilspændingspositionen.
- (2) Rengør og indsæt knivens skaft i spændepatronen indtil skaffet når bunden, hvorefter du skal hive den cirka 2 mm tilbage.
- (3) Mens du trykker på den låsestift, der holder skaffet, med borespidsen sat i, skal du anvende 23 mm-skruenøglen til at spænde spændepatronen ordentligt i urets retning (set fra undersiden af overfræseren). (Fig. 5)

FORSIGTIG

- Sørg for at spændepatronen er ordentligt spændt, efter at du har indsat en kniv. Hvis den ikke er ordentligt spændt vil spændepatronen blive beskadiget.
 - Sørg for, at låsestiften ikke er sat ind i skaffet efter spænding af spændepatronen. Gør du ikke det, medfører det beskadigelse af spændepatronen, låsestiften og skaffet.
- (4) Ved anvendelse af skaftborespidser med en diameter på 8 mm eller 1/4" diameter, skal du udskifte den monterede spændepatron med den til skaftborespidser med en diameter på 8 mm eller 1/4", der leveres som standardtilbehør.
 - (5) Sørg for at anvende en patronbøsning, når du anvender en 6 mm kniv i en spændepatron med en kapacitet på 12 mm. Du skal først indsætte patronbøsningen helt ind i spændepatronen og derefter indsætte kniven i patronbøsningen. Spænd spændepatronen godt fast som under trin (1) og (2).

2. Fjernelse af borespidser

- (1) Løsn låsehåndtaget, hæv værktøjet til den maksimale slagposition, og sæt låsehåndtaget tilbage i tilspændingspositionen.
- (2) Mens du trykker på låsestiften, skal du løse spændepatronen med den medfølgende 23 mm-skruenøgle for at trække borespidsen ud. (Fig. 6)

FORSIGTIG

Sørg for, at låsestiften ikke er sat ind i skaffet efter spænding af spændepatronen. Gør du ikke det, medfører det beskadigelse af spændepatronen, låsestiften og skaffet.

HVORDAN OVERFRÆSEREN SKAL ANVENDES

1. Justering af skæredybden. (Fig. 7)

- (1) Anvend anslagsstangen til at justere skæredybden.
- (1) Placer værktøjet på en jævn træflade.
- (2) Drej stopperblokken således at den modsatte del af den som dybdeskruen sidder fast på, når helt ned til enden af anslagsstangen. Løsn stanglåseknappen så anslagsstangen kan komme i kontakt med stopperblokken.
- (3) Løsn udløserknappen og tryk ned på selve maskinen indtil kniven lige akkurat rører ved den jævne overflade. På dette sted skal du spænde udløserknappen. (Fig. 8)
- (4) Spænd stanglåseknappen. Sæt dybdeindikatoren på gradinddelingen "0" på skalaen.
- (5) Løsn stanglåseknappen og hæv maskinen til den når den gradinddeling, der repræsenterer den skæredybde, som du ønsker. Spænd stanglåseknappen.
- (6) Løsn udløserknappen og tryk maskinen ned til den når stopperblokken for at opnå den ønskede skæredybde.

- (2) Som vist i **Fig. 9 (a)**, kan man, ved at løse de to møtrikker på gevindet og bevæge dem nedefter, gå ned til kniven dybeste position, når udløserknappen er løst. Dette er en hjælp, når fræsere skal rettes ind på emnet. Som vist i **Fig. 9 (b)** spændes møtrikkerne foroven og forned, så skæredybden er fastsat.

- (3) Når skalaen ikke anvendes til at indstille skæredybden, skubbes anslagsstangen op, så den ikke er i vejen.

2. Stopperblok (Fig. 10)

De 2 dybdeskruer der er monteret på stopperblokken, kan sættes til justering af 3 forskellige skæredybder på én gang. Anvend en skruenøgle til at spænde møtrikkerne med, sådan at dybdeskruerne ikke løsnes denne gang.

3. Anslag til overfræsere

ADVARSEL

Sørg for at slå strømmen FRA og trække batteriet ud for at undgå alvorlige problemer.

- (1) Modelanslag (standardtilbehør)

Brug modelanslaget, når der anvendes anslag til at fremstille et stort antal ensformede emner.

Som vist i **Fig. 11** gøres modelanslaget fast til fræsemaskinens base med de to medfølgende skruer. Vær herunder opmærksom på, at den side af modelanslaget hvor fremspringet er, skal vende mod bundfladen af fræserebase.

Anslaget er en form, fremstillet af en tynd træplade eller lignende.

Når anslaget laves, tages specielt hensyn til det, der er angivet i nedenstående punkter og i illustrationen **Fig. 12**. Når fræsere føres langs den indvendige side af anslaget, vil målet for det færdige produkt være mindre end anslagsets mål. Forskellen er lig med afstanden "A", der svarer til forskellen mellem modelanslagets radius og kniven radius. Det modsatte gælder, når der arbejdes langs den udvendige side af anslaget.

Gør anslaget fast til arbejdsstykket. Før fræsere ind på emnet, således at modelanslaget bevæger sig efter anslaget som vist i **Fig. 13**.

- (2) Lige anslag (standardtilbehør) (Fig. 14)

Anvend det lige anslag til rejfning og rilleskæring på siden af materialet.

- ① Sæt anslaget ind i hullet på holderen for anslag og spænd derefter let de 2 fløjskruer (A) på toppen af holderen for anslag.

- ② Sæt anslaget ind i hullet i basen og spænd derefter fløjskruerne (A) godt fast.

- ③ Anvend justeringskruen til at udføre finjusteringer imellem kniven og kantanslaget. Spænd derefter de 2 fløjskruer (A) på toppen af holderen for anslag, samt den fløjskrue (B) der fastgør det lige anslag, godt fast.

- ④ Som vist på **Fig. 15** skal du sørge for sikkert at forbinde bunden af basen til den bearbejdede overflade på materialet. Før overfræsere frem, imens du holder kantanslaget nede på materialets overflade.

4. Betjening af kontakt

Dette produkt har en låseknop for TIL/FRA for at forhindre utilsigtet betjening af afbryderen. For at aktivere værktøjet skal du trykke låseknappen for TIL/FRA ned og trække i afbryderen. (**Fig. 16**)

Når afbryderen er trukket helt, låser et tryk mere på låseknappen for TIL/FRA afbryderen på plads, så afbryderen kan slippes for kontinuerlig betjening. (**Fig. 17 (a)**)

Afbryderen låses ikke, hvis låseknappen for TIL/FRA slippes, før afbryderen er trukket helt, hvilket gør det muligt at anvende værktøjet med et tryk på afbryderen. For at låse afbryderen op skal du trække i afbryderen igen for at udløse låseknappen for TIL/FRA og stoppe betjeningen. (**Fig. 17 (b)**)

Forud for anvendelse af værktøjet skal du sørge for, at låseknappen for TIL/FRA og afbryderen fungerer korrekt.

5. Sådan anvendes LED-lampen (Fig. 18)

LED-lampen oplyser området ved spidsen af værktøjet, når kontakten er slået "TIL". LED-lampen slukker automatisk 10 sekunder efter, at kontakten slippes.

6. Indstilling af omdrejningshastigheden

M3612DA har et elektronisk styresystem, der tillader ændringer af motoromr./min.

Som vist i **Fig. 19**, angiver tallet "1" på justerknappen minimum hastighed og "6" maximum.

7. Skæring

FORSIGTIG

- Anvend beskyttelsesbriller når du arbejder med dette værktøj.
- Hold dine hænder, dit ansigt og andre kropsdele bort fra knive og andre roterende dele, imens du arbejder med dette værktøj.

BEMÆRK

- Tryk ikke på låsestiften, mens motoren roterer. Tænd heller ikke for værktøjet, mens du trykker på låsestiften. Gør du det, kan det beskadige låsestiften og/eller skaffet samt medføre tilskadekomst.

- Begræns skæredybden for et enkelt snit til under 20 mm.
- Ved skæring af en dyb rille skal du gentage skæringen 2 eller 3 gange.

Funktioner med dyb skæring kan gøre værktøjet vanskeligt at kontrollere og kan overbelaste motoren, hvilket kan resultere i funktionsfejl.

- Hvis du flytter værktøjet hurtigt fremad, kan det medføre dårlig skærekvalitet eller beskadigelse af borespidsen eller motoren. Hvis værktøjet flyttes for langsomt fremad, kan det brænde og ødelægge skæringen.

Den korrekte fremføringshastighed afhænger af borespidsens størrelse, typen af arbejdssemne og skæredybden. For skæringen påbegyndes af det faktiske arbejdssemne, anbefales det at lave et prøvesnit på et stykke træ, der er i overskud. Dette viser nøjagtigt, hvordan snittet kommer til at se ud og gør det muligt for dig at kontrollere målene.

- Abnormiteter og overbelastning udløser overbelastningsbeskytteren og stopper driften. Fjern straks lasten, sluk for strømmen, og tænd derefter igen. Rotationshastigheden bør vende tilbage til normal.

- (1) Som vist i **Fig. 20** tages kniven væk fra emnet, og kontakten slås til. Begynd ikke at skære, før kniven har nået den fulde hastighed.

- (2) Kniven roterer med uret (i retning af pilen på basen). For at opnå maximal effektivitet, føres fræsere ifølge instruktionerne i **Fig. 21**.

8. Trimmingsanslag (valgfrit tilbehør) (Fig. 22)

Brug trimningsanslaget til trimning eller rejfning. Monter trimningsanslaget til stangholderen som vist i **Fig. 23**. Efter at rullen er indstillet til den rette position, spændes de to vingebolte (A) og de to andre vingebolte (B). Brug som vist **Fig. 24**.

9. Støvopsamlersæt (standardtilbehør)

Tilslut støvopsamlersættets renser for at opsamle støv.

- (1) Montering af støvopsamleren.

Anvend en skruetrækker til at montere de to skruer på foden. (**Fig. 25**)

Få hullerne på støvopsamleren til at flugte med de to skruer, og monter støvopsamleren.

Spænd de to møtrikker på grebet. Tilslut renseren til støvopsamleren. (**Fig. 26**)

- (2) Afmontering af støvopsamleren.

Anvend en skruetrækker til at løsne de to skruer.

Information om luftbåren støj og vibration

De målte værdier blev fastsat i overensstemmelse med EN62841 og erklæret i overensstemmelse med ISO 4871.

Det afmålte A-vægtede lydniveau: 97 dB (A)
 Det afmålte A-vægtede lydtryksniveau: 89 dB (A)
 Usikkerhed K: 3 dB (A).

Brug høreværn.

De samlede vibrationsværdier (treaksiel vektorsum) bestemt i overensstemmelse med EN62841.

Skæring af fiberplade af middel tæthed:
 Vibrationsudsendelsesværdi $a_h < 2,5 \text{ m/s}^2$
 Usikkerhed K = 1,5 m/s²

Den erklærede samlede vibrationsværdi og den erklærede støjemissionsværdi er blevet målt i overensstemmelse med en standardtestmetode og kan anvendes til at sammenligne et værktøj med et andet.

De kan også anvendes i en foreløbig vurdering af eksponeringen.

ADVARSEL

- Vibrationen og støjemissionen under den faktiske brug af det elektriske værktøj kan afvige fra den erklærede samlede værdi, alt efter hvilke måder værktøjet anvendes på, især hvilken type arbejdsømne der behandles; og
- For at identificere sikkerhedsforanstaltningerne til beskyttelse af brugeren, er der foretaget en vurdering af eksponeringen ved brug under virkelige forhold (hvor der er taget højde for alle dele af betjeningscyklen, som fx når værktøjet er slukket, og når det kører i tomgang, udover tiden hvor der trykkes på aftrækkeren).

BEMÆRK

Grundet HiKOKI's løbende forskning og udvikling kan specifikationer heri ændres uden forudgående varsel.

FEJLFINDING

ADVARSEL

- For at undgå tilskadekomst som følge af utilsigtet start skal du slå kontakten FRA og fjerne stikket fra strømkilden eller fjerne batteriet fra hovedkabinettet, før du foretager justeringer.
- Alle elektriske og mekaniske reparationer må kun udføres af autoriserede serviceteknikere. Kontakt autoriserede HiKOKI-servicecenter.

1. Elektrisk værktøj

| Symptom | Sandsynlig årsag | Afhjælpning |
|----------------------------------|--|--|
| Værktøjet kører ikke | Ingen tilbageværende batteriladning | Oplad batteriet. |
| | Batteriet er ikke installeret helt. | Skub batteriet ind, indtil du hører et klik. |
| Værktøjet er stoppet pludseligt | Værktøjet blev overbelastet | Eliminér problemet, der forårsager overbelastning. Under drift, skal du lette det påførte tryk. |
| | Batteriet eller værktøjet er overophedet | Lad værktøjet og batteriet køle grundigt af. |
| Skærer ikke godt | Borespidsen er slidt eller mangler tænder. | Udskift spidsen med en ny. |
| | Spændepatronen er løs. | Spænd spændepatronen ordentligt. |
| Der kan ikke trækkes i kontakten | Låseknop for TIL/FRA er trykket ind | Slip låseknappen for TIL/FRA. |
| Batteriet kan ikke installeres | Forsøg på at installere et andet batteri end det, der er beregnet til værktøjet. | Installér et multispændingsbatteri. |

Dansk

2. Oplader

| Symptom | Sandsynlig årsag | Afhjælpning |
|--|--|---|
| Indikatorlampen for opladning blinker hurtigt lilla, og opladningen af batteriet starter ikke. | Batteriet er ikke sat helt i. | Sæt batteriet ordentligt i. |
| | Der sidder fremmedlegemer i batteriterminalen eller dér, hvor batteriet er monteret. | Fjern fremmedlegemet. |
| Indikatorlampen for opladning blinker rødt, og opladningen af batteriet starter ikke. | Batteriet er ikke sat helt i. | Sæt batteriet ordentligt i. |
| | Batteriet er overophedet. | Hvis batteriet efterlades, begynder det automatisk at lade op, hvis dets temperatur falder, men dette kan nedsætte batteriets levetid. Det anbefales, at batteriet afkøles på et sted med god ventilation uden direkte sollys, før det oplades. |
| Batteribrugstiden er kort, selvom batteriet er fuldt opladet. | Batteriets levetid er opbrugt. | Udskift batteriet med et nyt. |
| Batteriet er længe om at lade op. | Temperaturen i batteri, oplader eller det omgivende miljø er meget lav. | Oplad batteriet indendørs eller i et andet varmere miljø. |
| | Opladerens ventilationskanaler er blokerede og overopheder dens indvendige komponenter. | Undgå at blokere ventilationskanalerne. |
| | Ventilatoren kører ikke. | Kontakt et autoriseret HiKOKI-servicecenter for reparation. |
| USB-afbryderlampen er slukket, og USB-enheden er holdt med at lade op. | Batteriets kapacitet er blevet lav. | Udskift batteriet med et, der har resterende kapacitet. |
| | | Sæt opladerens strømstik i en stikkontakt. |
| USB-afbryderlampen slukker ikke, selvom USB-enheden er færdig med at lade op. | USB-afbryderlampen begynder at lyse grønt for at indikere, at USB-opladning er mulig. | Dette er ikke en funktionsfejl. |
| Status for opladning af USB-enhed er uklar, eller det er uklart, hvorvidt opladningen af den er færdig. | USB-afbryderlampen slukker ikke, selv når opladningen er færdig. | Undersøg den USB-enhed, der lader op, for at bekræfte dens status for opladning. |
| Opladningen af en USB-enhed holder pause halvt igennem opladningen. | Opladeren blev sat i en stikkontakt, mens USB-enheden blev ladet op med batteriet som strømkilde. | Dette er ikke en funktionsfejl. Opladeren holder en pause på omtrent 5 sekunder i USB-opladningen, når den skelner mellem strømkilder. |
| | Der blev sat et batteri i opladeren, mens USB-enheden blev ladet op med en stikkontakt som strømkilde. | |
| Opladningen af en USB-enhed holder pause halvt igennem opladningen, når batteriet og USB-enheden oplades på samme tid. | Batteriet er blevet ladet helt op. | Dette er ikke en funktionsfejl. Opladeren holder en pause på omtrent 5 sekunder i USB-opladningen, mens den kontrollerer, om opladningen af batteriet er gennemført. |
| Opladningen af en USB-enhed begynder ikke, når batteriet og USB-enheden oplades på samme tid. | Den resterende batterikapacitet er meget lav. | Dette er ikke en funktionsfejl. Når batterikapaciteten når et bestemt niveau, starter USB-opladningen automatisk. |

GENERELLE SIKKERHETSFORHOLDSREGLER FOR ELEKTROVERKTØY

⚠ ADVARSEL

Les alle sikkerhetsadvarslene, instruksjoner, illustrasjoner og spesifikasjoner som medfølger. Følg ikke alle instruksjonene under, kan det medføre elektrisk støt, brann og/eller alvorlig personskade.

Ta vare på alle varsler og instruksjoner for fremtidig bruk.

Betegnelsen "elektroverktøy" i advarslene henviser både til elektrisk elektroverktøy (med ledning) og batteridrevet elektroverktøy.

1) Sikring på arbeidsområdet

- Hold arbeidsområdet rent og godt opplyst.**
Uryddige eller mørke områder kan føre til ulykker.
- Bruk aldri elektroverktøy på steder med fare for eksplosjon, slik som i nærheten av brennbare væsker, gass eller støv.**
Støv eller gasser kan antennes av gnister fra elektroverktøyet.
- La aldri barn eller andre personer stå i nærheten når du bruker et elektroverktøy.**
Du kan bli forstyrret og miste kontroll over verktøyet.

2) Elektrisk sikkerhet

- Støpslet på elektroverktøyet må passe med vegguttaket. Du må aldri endre støpslet på noen måte. Bruk aldri en adapter sammen med et jordet elektroverktøy.**
Uendrede støpsler og passende uttak vil redusere faren for elektrisk støt.
- Unggås å komme i kontakt med jodede overflater slik som rør, radiatorer, komfyrer eller kjøleskap. Faren for elektrisk støt vil være større dersom du er jordet.**
- La aldri elektroverktøyet utsettes for regn eller fuktighet.**
Dersom det kommer vann inn i elektroverktøyet, kan det øke faren for elektrisk støt.
- Ikke skad ledningen. Bruk aldri ledningen til å bære, trekke eller kople fra elektroverktøyet. Hold strømledningen unna varme, olje, skarpe kanter eller bevegelige deler.**
Skadde eller sammenflettede ledninger øker faren for elektriske støt.
- Når du bruker elektroverktøy utendørs, bruk en skjøteledning som er egnet for utendørs bruk. Bruk av en skjøteledning som er beregnet for utendørs bruk, vil redusere faren for elektrisk støt.**
- Hvis bruk av elektroverktøyet i et fuktig område ikke kan unngås, bruk et strømuttak med jordfeilbryter.**
Bruk av jordfeilbryter reduserer faren for elektriske støt.

3) Personlig sikkerhet

- Vær påpasselig, se hva du gjør og bruk sunn fornuft når du bruker et elektroverktøy. Du må aldri bruke et elektroverktøy når du er sliten eller trett, eller dersom du er påvirket av narkotiske stoffer, alkohol eller medisiner.**
Når du bruker et elektroverktøy, vil kun et par sekunders uoppmerksomhet kunne føre til alvorlige personskader.
- Bruk personlig verneutstyr. Ha alltid på deg vernebriller.**
Bruk av verneutstyr som en støvmaske, sklisikre vernesko, vernehjelm eller hørselsvern i passende forhold vil redusere personskader.

- Forhindre utilsiktet start av elektroverktøyet. Pass på at bryteren på elektroverktøyet er slått av før verktøyet koples til veggkontakten og/eller batteriet, eller før verktøyet løftes eller bæres.**

Hvis du holder fingeren på bryteren når du bærer elektroverktøyet, eller dersom bryteren er slått på når det er koblet til en strømkilde kan det oppstå ulykker.

- Fjern eventuelle justeringsnøkler eller skrunøkler før du slår på elektroverktøyet. Dersom en justeringsnøkkel eller skrunøkkel er festet til en roterende del på elektroverktøyet når det startes, kan det føre til personskade.**
- Ikke strekk eller len deg for langt. Pass på at du står stødig og har god balanse til enhver tid. Dette vil gi deg bedre kontroll over elektroverktøyet i uventede situasjoner.**
- Kle deg ordentlig. Ikke gå med løstsittende klær eller smykker. Hold hår og klær unna bevegelige deler.**
Løse klær, smykker eller langt hår kan vikle seg inn i de bevegelige delene.
- Hvis verktøyet leveres med en støvsamler eller annet oppsamlingsutstyr, må du passe på at disse monteres og brukes på riktig måte. Bruk av støvsopsamler kan redusere støvrelaterte faren.**
- Ikke ta lett på eller overse sikkerhetsprinsippene for verktøyet selv om du har blitt godt kjent med dem som følge av hyppig bruk.**
En uforsiktig handling kan på kort tid føre til personskader.

4) Bruk og vedlikehold av elektroverktøy

- Ikke overbelast elektroverktøyet. Bruk riktig elektroverktøy til arbeidet som skal utføres.**
Riktig elektroverktøy vil gjøre arbeidet lettere og tryggere i den brukshastigheten det er beregnet til.
- Ikke bruk elektroverktøyet dersom av/på-knappen ikke virker.**
Det er farlig å bruke elektroverktøy som ikke kan kontrolleres ved bruk av av/på-knappen. Verktøyet må da repareres.
- Kople støpslet fra strømkilden og/eller ta batteripakken ut av elektroverktøyet, hvis dette er mulig, før du foretar justeringer, skifter tilbehør eller legger vekk elektroverktøyet.**
Slike forebyggende sikkerhetstiltak reduserer risikoen for å starte elektroverktøyet ved et uhell.
- Lagre elektroverktøyet som ikke er i bruk utlignelig for barn, og la aldri personer som ikke er kjent med elektroverktøyet eller denne brukerveiledningen, bruke elektroverktøyet.**
Elektroverktøy er farlige hvis det brukes av uerfarne personer.
- Vedlikehold elektroverktøy og tilbehør. Kontroller at ingen bevegelige deler har låst seg, er feiljustert, knekt, eller har andre skader som kan påvirke bruken av elektroverktøyet. Hvis elektroverktøyet er skadet, må det repareres før det brukes.**
Mange ulykker oppstår på grunn av dårlig vedlikehold av elektroverktøy.
- Hold skjæreverktøy skarpe og rene.**
Riktig vedlikehold av skjæreverktøy med skarpe skjærekanten vil redusere faren for at de låser seg, samtidig som de vil være lettere å kontrollere.
- Bruk elektroverktøyet, ekstrautstyr, bor osv. i samsvar med disse instruksjonene, og ta alltid arbeidsoppgavene og arbeidsforholdene med i betraktning.**
Hvis elektroverktøyet brukes til andre operasjoner enn det er beregnet for, kan det oppstå farlige situasjoner.

Norsk

- h) **Hold håndtak og gripeflater tørre, rene og fri for olje og fett.**
Glatte håndtak og gripeflater hindrer trygg håndtering og kontroll av verktøyet i uventede situasjoner.
- 5) **Bruk og vedlikehold av batteridrevet verktøy**
- a) **Batteriet skal kun lades opp med en lader som er angitt av produsenten.**
En lader som passer for én batteripakke, kan forårsake brannfare hvis den brukes med andre batteripakker.
- b) **Bruk bare elektroverktøyet med spesifisert type batteripakke.**
Bruk av andre batteripakker kan føre til brannfare og skader.
- c) **Når batteripakken ikke er i bruk, hold det unna andre metallgjenstander som binderser, mynter, spiker, skruer eller andre små metallgjenstander som kan skape en forbindelse mellom batteripolene.**
Kortslutning av batteripolene kan forårsake skader eller brann.
- d) **Under uvørne forhold kan væske sprute ut fra batteriet, unngå kontakt. Hvis kontakt skulle oppstå, skyll med store mengder vann. Hvis væsken kommer i kontakt med øynene, må du også søke medisinsk hjelp.**
Batterivæsken kan forårsake irrasjon eller brannskår.
- e) **Ikke bruk en batteripakke eller et verktøy som er skadet eller modifisert.**
Skadede eller modifiserte batterier kan ha en uforutsigbar oppførsel som medfører brann, eksplosjon eller fare for skade.
- f) **Ikke eksponer en batteripakke eller et verktøy for ild eller for høy temperatur.**
Eksponering for ild eller temperaturer over 130°C kan forårsake en eksplosjon.
- g) **Følg alle ladeinstruksjoner og lad ikke batteripakken eller verktøyet utenfor temperaturområdet som er angitt i instruksjonene.**
Feil lading eller lading ved temperaturer utenfor det angitte området kan skade batteriet og øke risikoen for brann.
- 6) **Service**
- a) **La kvalifisert servicepersonell som kun bruker originale reservedeler utføre service på elektroverktøyet.**
Dette vil sikre at sikkerheten på elektroverktøyet opprettholdes.
- b) **Utfør aldri service på skadede batteripakker.**
Service på batteripakker skal kun utføres av produsenten eller godkjente serviceleverandører.

FORHOLDSREGLER

Hold avstand til barn og svake personer.
Når det ikke er i bruk, skal elektroverktøyet oppbevares utligngjengelig for barn og svake personer.

FLERE SIKKERHETSADVARSLER

- Lad alltid batteriet ved en temperatur på 0°C–40°C. En temperatur på mindre enn 0°C vil resultere i overlading, noe som er farlig. Batteriet kan ikke lades opp ved en temperatur høyere enn 40°C. Den mest passende temperaturen for lading er 20°C–25°C.
- Ikke bruk laderen kontinuerlig. Når en lading er fullført, la laderen hvile i omtrent 15 minutter før neste batteri lades.
- Ikke la fremmedlegemer komme inn i åpningen for tilkopling av oppladbart batteri.
- Ikke demonter det oppladbare batteriet eller laderen.
- Aldri kortslutt det oppladbare batteriet. Kortslutning av batteriet vil medføre et kraftig elektrisk støt og overoppheting. Det vil føre til brannskader eller at batteriet skades.
- Ikke kast batteriet på et bål. Hvis batteriet er brent, kan det eksplodere.
- Ta med batteriet til butikken der det ble kjøpt så snart batteriets levetid etter oppladning er for kort til praktisk bruk. Ikke kast et utladet batteri.
- Ikke plasser gjenstander i laderens ventilasjonsåpninger. Dersom metallgjenstander eller brennbare gjenstander føres inn i laderens ventilasjonsåpninger kan det føre til elektriske støt eller at laderen blir ødelagt.
- Når denne enheten brukes kontinuerlig kan det skje at den overopphetes og dermed forårsaker skader på motor og bryter. Derfor må verktøyet få hvile seg når huset blir varmt.
- Hvis maskinen brukes kontinuerlig ved lav hastighet, blir en ekstra last lagt på motoren, noe som kan føre til at motoren skjærer seg. Du må alltid betjene elektroverktøyet slik at bladet ikke blir fanget i materialet under drift. Du må alltid justere bladshastigheten for å aktivere myk skjæring.
- Forberede og kontrollere arbeidsmiljøet. Sørg for at arbeidsstedet oppfyller alle betingelsene som legges frem i forholdsreglene.
- Se etter at batteriet er sikkert satt i. Hvis det er bare en tanke løst kan det falle ut og resultere i uhell.
- Håndter bitsene svært forsiktig.
- Kontroller biten nøye for sprekker eller skader før bruk. Skift ut sprukket eller skadet bit umiddelbart.
- Unngå å kutte spiker. Se etter og fjern alle spikere fra arbeidsstykket før bruk.
- Hold verktøyet godt med begge hender.
- Pass på at biten ikke kommer i kontakt med arbeidsstykket før bryteren slås på.
- Før du bruker verktøyet på et faktisk arbeidsstykke, må du la det gå en stund. Se etter vibrasjoner eller slingring som kan indikere feil installert bit.
- Vær forsiktig med bitens rotasjonsretning og materetningen.
- Slå alltid av verktøyet og vent til biten har stanset helt før du fjerner verktøyet fra arbeidsstykket.
- Etter at du har endret bitene eller gjort noen justeringer, må du sørge for at hylsen og alle andre justeringsmekanismer er sikkert festet. Løse justeringsmekanismer kan flytte seg uventet og føre til tap av kontroll, og løse roterende deler vil voldsomt slynges av.

SIKKERHETSADVARSLER FOR BATTERIDRETVET OVERFRES

- Hold verktøyet i de isolerte gripeoverflatene hvis skjæretilbehøret kan komme i kontakt med skjulte ledninger når du arbeider.**
Skjæretilbehør med en strømførende ledning kan gjøre at metalldele på verktøyet også blir strømførende og dermed gi brukeren elektrisk støt.
- Bruk klemmer eller en annen praktisk måte til å sikre og støtte arbeidsstykket til en stabil plattform.**
Å holde arbeidet med hånden eller mot kroppen gjør det ustabil og kan føre til at man mister kontrollen.

22. Ikke se direkte inn i lyset.
Hvis øynene dine blir konstant utsatt for lyset kan de bli skadet.
23. Du må aldri berøre deler i bevegelse.
Plasser aldri hender, fingre eller andre kroppsdeler i nærheten av verktøys bevegelige deler.
24. La ALDRI verktøyet være i gang uten tilsyn. Slå av strømmen.
Ikke legg fra deg verktøyet før det har stanset helt opp.
25. Elektroverktøyet er utstyrt med en temperaturbeskyttelsesekret for å beskytte motoren. Kontinuerlig arbeid kan føre til at temperaturen i enheten stiger og aktiverer temperaturbeskyttelsesenheten og stopper driften automatisk. Hvis dette skjer, må du la elektroverktøyet kjøles ned før du fortsetter bruk.
26. Ikke utsett bryterpanelet for sterke støt eller ødelegg det. Dette kan føre til problemer.
27. Ikke bruk produktet hvis verktøyet eller batteriterminalene (batterifestet) er deformert.
Installasjon av et slikt batteri kan føre til kortslutning, som kan føre til røykutslipp eller antenning.
28. Hold verktøys terminaler (batterifeste) fri for spon og støv.
 - Før bruk må du sørge for at spon og støv ikke har samlet seg i området rundt terminalene.
 - Forsøk å unngå at spon eller støv på verktøyet faller ned på batteriet.
 - Når du avbryter operasjonen eller etter bruk, må du ikke forlate verktøyet i et område der det kan bli utsatt for fallende spon eller støv.
Det kan føre til kortslutning som kan føre til røykutslipp eller antenning.
29. Bruk alltid verktøyet og batteriet ved temperaturer mellom -5°C og 40°C.

ADVARSEL ANGÅENDE LITHIUM-ION BATTERI

For å øke levetiden er litium-ion batteriet utstyrt med en beskyttelsesfunksjon som stanser utgangseffekten. I tilfellene 1 og 3, beskrevet nedenfor, kan motoren stoppe når du bruker dette produktet, selv om du trykker på knappen. Dette er ikke et problem i seg selv, men et resultat av beskyttelsesfunksjonen.

1. Når gjenværende batterieffekt løper ut, stanser motoren. Skjer dette må du lade opp batteriet med det samme.
2. Dersom verktøyet er overbelastet, kan motoren stanse. I dette tilfellet, skal du slippe bryteren på verktøyet og eliminere årsaken til overbelastning. Etter dette, kan du bruke det igjen.
3. Hvis batteriet blir overopphetet når elektroverktøyet blir overbelastet, kan batteristrommen bli brutt. I dette tilfellet må du stanse bruken av batteriet og la det bli avkjølt. Etter dette, kan du bruke det igjen.

Videre, vennligst ta hensyn til følgende forholdsregler og advarsler.

ADVARSEL

For å forhindre lekkasje fra batteriet, varmeutvikling, røykutvikling, eksplosjoner eller antenning, sørg for å følge disse forholdsreglene.

1. Sørg for at spon og støv ikke samler seg på batteriet.
- Sørg for at spon og støv ikke faller på batteriet under arbeidet.
- Sørg for at spon og støv som faller på elektroverktøyet ikke samler seg på batteriet.
- Ikke oppbevar et ubrukt batteri på et sted der det utsettes for spon eller støv.
- Før du lagrer et batteri, fjern all spon og støv som kan feste seg på batteriet. Ikke lagre det sammen med metalldeleler (skruer, spiker, og lignende).

2. Ikke stikk batteriet med en skarp gjenstand som en spiker, slå på det med en hammer, trå på, kast eller utsett batteriet for kraftige fysiske støt.
3. Ikke bruk et tydelig ødelagt eller deformert batteri.
4. Ikke bruk batteriet med feilkoplet polaritet.
5. Ikke koble direkte til et elektrisk uttak eller bilens sigaretttenner.
6. Ikke bruk batteriet til et annet formål enn det som er spesifisert.
7. Hvis batteriladingen blir mislykket selv når den angitte ladetiden har gått, må du øyeblikkelig stanse ytterligere lading.
8. Ikke plasser eller utsett batteriet for høye temperaturer eller høyt trykk som i en mikrobølgeovn, tørker eller i en beholder under høyt trykk.
9. Holdes unna flammer umiddelbart når ekkel lukt eller lekkasje oppdages.
10. Ikke bruk på steder der sterk statisk elektrisetsutladning genereres.
11. Hvis det oppstår batterilekkasje, ekkel lukt, varme genereres eller dersom batteriet blir misfarget, deformert eller på noen måte virker unormalt under bruk, gjenopplading eller lagring, må du fjerne det fra elektroverktøyet eller batteriladeren, og stanse bruken.
12. Ikke senk batteriet ned i væsker eller la noen væsker flyte inn i batteriet. Ledende væskeinntrengning, som for eksempel vann, kan forårsake skade som medfører brann eller eksplosjon. Oppbevar batteriet på et kjølig, tørt sted, unna brennbare og brannfarlige gjenstander. Omgivelser med etsende gass må unngås.

FORSIKTIG

1. Hvis det lekker væske fra batteriet og denne kommer i kontakt med øynene, ikke gni øynene men vask dem godt med friskt og rent vann, som for eksempel vann fra springen, og ta kontakt med en lege øyeblikkelig.
Hvis dette ikke gjøres kan væsken føre til synsproblemer.
2. Hvis bruker får væske fra batteriet på hud eller klær, vask ordentlig med rent vann, for eksempel vann fra springen, øyeblikkelig.
Væsken kan forårsake irritasjon på huden.
3. Hvis du finner rust, ekkel lukt, overoppheting, misfarging, deformering, og/eller andre uregelmessigheter når du bruker batteriet for første gang, må du ikke bruke det, men returnere det til din forhandler eller leverandør.

ADVARSEL

Hvis et elektrisk ledende objekt kommer i kontakt med batteripolene til litium-ion batteriet, kan dette resultere i kortslutning og brannfare. Ved lagring av litium-ion batteriet, følg nøye reglene for følgende innhold.

- Ikke plasser elektrisk ledende objekter som spiker eller metalltråder av jern eller kopper i oppbevaringskassen.
- For å unngå at kortslutning inntreffer, legg batteriet i verktøyet eller monter batteridekslet for lagring slik at ventilatoren ikke er synlig.

OM TRANSPORT AV LITHIUMIONBATTERIET

Når du transporterer et litiumionbatteri, må du følge følgende forholdsregler.

ADVARSEL

Varsle transportselskapet om at pakken inneholder et litiumionbatter, informer selskapet om utgangseffekten og følg instruksjonene til transportselskapet når du bestiller transport.

- Litiumionbatterier med en effekt større enn 100 Wh ansees som fraktklasse farlige varer og krever spesielle behandlingsprosedyrer.
- For transport utenlands må du følge internasjonalt lovverk og de regler og forskrifter som gjelder i bestemmelseslandet.

Norsk

- Hvis BSL36B18X er installert i elektroverktøyet, vil nytteeffekten overstige 100 Wh og enheten får da en fraktklassifisering som Farlig gods.

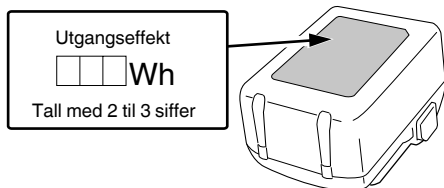

| | | | |
|----|--------------------------------|----|--------------------------------------|
| 17 | Navneplate | 34 | Skrue |
| 18 | Håndtak | 35 | Mal |
| 19 | Strømbryter | 36 | Fører |
| 20 | Låsespak | 37 | Stangsholder |
| 21 | LED-lys | 38 | Masterskrue |
| 22 | Gjenget soyle | 39 | Vinge-bolter (B) |
| 23 | Klinke | 40 | Avstand |
| 24 | Ladeindikatorlampe | 41 | Arbeidsstykke |
| 25 | Fres | 42 | Fresens rotasjon |
| 26 | 23 mm skiftenøkkel | 43 | Mating av fresemaskinen |
| 27 | Løsn | 44 | Indre periferiskjæring (med klokken) |
| 28 | Stram | 45 | Ytre periferiskjæring (mot klokken) |
| 29 | Skala | 46 | Trimmerfører |
| 30 | Muttere | 47 | Valse |
| 31 | Justeringsskrue for fresedybde | 48 | Støvsamler |
| 32 | Mutter | 49 | Kulemutter |
| 33 | Malfører | 50 | Kobling (C) |

FORHOLDSREGLER FOR USB-ENHETSTILKOBLING (UC18YSL3)

Når et uventet problem oppstår, kan data i en USB-enhet som er koblet til dette produktet, bli ødelagt eller tapt. Sørg for alltid for at du sikkerhetskopierer data i USB-enheten før du bruker den sammen med dette produktet.

Vær oppmerksom på at selskapet vårt ikke påtar seg noe som helst ansvar for data som er lagret i en USB-enhet som er ødelagt eller tapt, eller for skade som kan oppstå på en tilkoblet enhet.

ADVARSEL

- Før bruk kontrollerer du den tilkoblende USB-kabelen for defekter eller skader. Bruk av en defekt eller skadet USB-kabel kan føre til røykutvikling eller antenning.
- Når produktet ikke brukes, dekker du over USB-porten med gummidekslet. Oppsamling av støv osv. i USB-porten kan forårsake røykutvikling eller antenning.

MERK

- Det kan oppstå en sporadisk pause under USB opplading.
- Når en USB-enhet ikke lades, fjern USB-enheten fra laderen. Dersom du ikke gjør dette, kan ikke bare batteriets levetid bli redusert av en USB-enhet, men det kan også føre til uforutsette ulykker.
- Det er kanskje ikke mulig å lade opp noen USB-enheter, avhengig av type eller enhet.

<USB-lading>

- Lader en USB-enhet fra en stikkontakt (Fig. 27-a)
- Lader opp en USB-enhet og batteri fra et strømtuttak (Fig. 27-b)
- Hvordan lade opp en USB-enhet på nytt (Fig. 28)
- Når ladingen av en USB-enhet er fullført (Fig. 29)

NAVN PÅ DELER (Fig. 1 – Fig. 29)







| | | | |
|---|----------------|---|--------------------|
| ① | Batteri | ⑨ | Stoppblokk |
| ② | Motor | ⑩ | Sagfot |
| ③ | Hoveddeksel | ⑪ | Underbase |
| ④ | Nummerskive | ⑫ | Spennhylse |
| ⑤ | Stoppstang | ⑬ | Rett føringslinjal |
| ⑥ | Dybdeindikator | ⑭ | Vinge-bolter (A) |
| ⑦ | Vinge-bolter | ⑮ | Låsefjær |
| ⑧ | Låsepinne | ⑯ | PÅ-/AV-låseknapp |

SYMBOLER

ADVARSEL

Følgende symboler brukes for maskinen. Sørg for å forstå betydningen av disse symbolene før maskinen tas i bruk.

| | |
|--|---|
| | M3612DA: Batteridrevet overfres |
| | For å minske faren for skade må brukeren lese instruksjonsboken. |
| | Ha alltid på deg vernebriller. |
| | Bruk alltid hørselsvern. |
| | Kun for EU-land Kasser aldri elektroverktøy sammen med husholdningsavfall! I overholdelse av EU-direktiv 2012/19/EU om kassering av elektrisk og elektronisk utstyr og dets implementeringsrekkefølge i samsvar med nasjonale lover, må elektroverktøy som har nådd slutten av sin levetid samles inn separat og returneres til et miljøvennlig kompatibelt gjenvinningsanlegg. |
| | Likestrøm |
| | Merkespenning |

| | |
|--|--------------------------------------|
| n_0 | Ubelastet hastighet |
|  | Koble fra batteriet |
|  | Slå PÅ |
|  | Slå AV |
| Lock  | Bryteren låses i posisjon "ON" [PÅ]. |
|  | Advarsel |
|  | Utilrådelig betjeningsmåte |

SPESIFIKASJONER

1. Elektroverktøy

| | |
|---|--|
| Modell | M3612DA |
| Spenning | 36 V |
| Tomgangshastighet | 11000–25000 min ⁻¹ |
| Kapasitet for spennehylse | 12 mm, 8 mm, 6 mm eller 1/2", 1/4" |
| Karosseriets hovedslag | 50 mm |
| Batteri tilgjengelig for dette verktøyet* | Multi-volt batteri |
| Vekt** | 3,8 kg (BSL36A18X) 4,1 kg (BSL36B18X) |

* Eksisterende batterier (BSL3660/3620/3626, BSL18xx-serien, etc.) kan ikke brukes med dette verktøyet.

** i henhold til EPTA-prosedyren 01/2014

MERK

På grunn av HiKOKIs kontinuerlige forsknings- og utviklingsprogram kan spesifikasjonene i dette dokumentet endres uten forvarsel.

2. Batteri

| Modell | BSL36A18X | BSL36B18X |
|------------------------------------|-----------------------------------|-----------------|
| Spenning | 36 V / 18 V (Automatisk Bryter*) | |
| Batterikapasitet | 2,5 Ah / 5,0 Ah | 4,0 Ah / 8,0 Ah |
| | (Automatisk Bryter*) | |
| Tilgjengelige trådløse produkter** | Multi-volt serie, 18 V produkt | |
| Tilgjengelig lader | Glidelader for litiumionbatterier | |

* Verktøyet vil selv automatisk bytte over.

** Vennligst se vår generelle katalog for detaljer.

LADING

Før elektroverktøyet tas i bruk, lad batteriet som forklart nedenfor.

1. Kople laderens strømkabel til stikkkontakten.

Når du kobler batteriladerens kontakt til en stikkontakt, vil ladeindikatorlampen blinke rødt (i intervaller på 1 sekund).

2. Sett batteriet i laderen.

Sett batteriet fast i laderen som vist i **Fig. 3** (på side 2).

3. Lading







Når du setter et batteri inn i laderen, vil ladeindikatorlampen blinke blått.

Når batteriet er helt oppladet, vil ladeindikatorlampen lyse grønt. (Se **Tabell 1**)

(1) Ladeindikatorlampe indikasjon

Ladeindikatorlampens indikasjoner blir som vist i **Tabell 1**, i samsvar med laderens eller det oppladbare batteriets tilstand.

Batteri

| | |
|--|--|
|  | Lys; Batteriets gjenværende kapasitet er over 75%. |
|  | Lys; Batteriets gjenværende kapasitet er 50%–75%. |
|  | Lys; Batteriets gjenværende kapasitet er 25%–50%. |
|  | Lys; Batteriets gjenværende kapasitet er mindre enn 25%. |
|  | Blinker; Gjenværende batterikapasitet er nesten ingenting. Lad opp batteriet snarest mulig. |
|  | Blinker; Utmating stoppet på grunn av høy temperatur. Fjern batteriet fra verktøyet og la det bli helt avkjølt. |
|  | Blinker; Utmating suspendert på grunn av feil eller funksjonsfeil. Problemet kan være batteriet, så kontakt din forhandler. |

STANDARD TILBEHØR

I tillegg til hovedenheten (1 enhet) inneholder pakken tilbehør som er listet opp på side 272.

Standard tilbehør kan endres uten varsel.

ANVENDELSE

- Trebearbeiding, sporfresing og kantfresing.

Tabell 1

| Indikasjoner for ladeindikatorlampen | | | | |
|--|--------------------------|-----------------|---|--|
| Ladeindikatorlampe (RØD / BLÅ / GRØNN / LILLA) | Før lading | Blinker (RØD) | Lyser i 0,5 sekunder. Lyser ikke i 0,5 sekunder. (av i 0,5 sekunder) | Koblet inn i strømkilden |
| | Mens lading | Blinker (BLÅ) | Lyser i 0,5 sekunder. Lyser ikke i 1 sekund. (av i 1 sekund) | Batterikapasitet på mindre enn 50% |
| | | Blinker (BLÅ) | Lyser i 1 sekund. Lyser ikke i 0,5 sekunder. (av i 0,5 sekunder) | Batterikapasitet på mindre enn 80% |
| | | Lyser (BLÅ) | Lyser kontinuerlig | Batterikapasitet på mer enn 80% |
| | Lading ferdig | Lyser (GRØNN) | Lyser kontinuerlig (Kontinuerlig summelyd: omtrent 6 sekunder) | |
| | Overoppheting hvilemodus | Blinker (RØD) | Lyser i 0,3 sekunder. Lyser ikke i 0,3 sekunder. (av i 0,3 sekunder) | Batteriet overopphetet. Kan ikke lade. (Ladning vil starte når batteriet er avkjølt) |
| | Lading ikke mulig | Blafrer (LILLA) | Lyser i 0,1 sekunder. Lyser ikke i 0,1 sekunder. (av i 0,1 sekunder) ■ ■ ■ ■ ■ ■ ■ ■ ■ ■ ■ ■ ■ ■ ■ ■ (Periodisk summelyd: omtrent 2 sekunder) | Feilfunksjon i batteriet eller laderen |

(2) Angående temperaturer og ladetid til det oppladbare batteriet
Temperaturer og ladetider vil bli som vist i **Tabell 2**.

Tabell 2

| Lader | | UC18YSL3 | | | | | |
|---------|---------------------------------------|---|--|--|--|--|-------------------|
| Batteri | Batteritype | Li-ion | | | | | |
| | Temperaturer hvor batteriet kan lades | 0°C–50°C | | | | | |
| | Ladespenning | V | 14,4 | | 18 | | |
| | Ladetid, ca. (Ved 20°C) | min | BSL14xx-serien | | BSL18xx-serien | | Multi-volt serien |
| | | | (4 celler) | (8 celler) | (5 celler) | (10 celler) | (10 celler) |
| | | BSL1415S : 15 BSL1415 : 15 BSL1415X : 15 BSL1420 : 20 BSL1425 : 25 BSL1430C : 30 | BSL1430 : 20 BSL1440 : 26 BSL1450 : 32 BSL1460 : 38 | BSL1815S : 15 BSL1815 : 15 BSL1815X : 15 BSL1820 : 20 BSL1825 : 25 BSL1830C : 30 BSL1850C : 32 | BSL1830 : 20 BSL1840 : 26 BSL1850 : 32 BSL1860 : 38 | BSL36A18 : 32 BSL36A18X : 32 BSL36B18 : 52 BSL36B18X : 52 | |
| USB | Ladespenning | V | 5 | | | | |
| | Ladestrøm | A | 2 | | | | |

MERK

Ladetiden kan variere avhengig av temperatur og strømkildens strømspenning.

4. Kople laderens strømkabel fra stikkontakten.**5. Hold fast laderen og trekk ut batteriet.****MERK**

Pass på å trekke ut batteriet fra laderen etter bruk og oppbevar det.

Når det gjelder elektrisk utlading for nye batterier osv.

Ettersom den innvendige kjemiske substansen i nye batterier og batterier som ikke har blitt brukt over en lengre periode ikke er aktivert, kan den elektriske utladingen være lav når du bruker dem for første og annen gang. Dette er et midlertidig fenomen, og normal tid som kreves for opplading vil gjenopprettes ved å lade batteriene 2–3 ganger.

Hvordan få batteriene til å vare lenger.

- (1) Lad opp batteriene før de er helt utladet. Når du føler at strømmen til verktøyet blir svakere, må du stoppe å bruke verktøyet og lade opp batteriet. Hvis du fortsetter å bruke verktøyet og lade ut den elektriske strømmen, kan batteriet bli skadet og dets levetid vil bli kortere.
- (2) Unngå opplading ved høye temperaturer. Et oppladbart batteri vil være varmt like etter bruk. Hvis et slikt batteri lades opp på nytt like etter bruk, vil den innvendige kjemiske substansen forringes, og batteriets levetid vil bli forkortet. La batteriet være og lad det opp etter at det har kjølt seg ned en stund.

FORSIKTIG

- Hvis batteriet lades mens det er varmt, har det enten blitt stående for lenge på et sted utsatt for direkte sollys eller fordi batteriet nettopp har vært i bruk, begynner laderens indikatorlampe å lyse i 0,3 sekunder, for deretter å være slukket i 0,3 sekunder (av i 0,3 sekunder). I dette tilfellet må batteriet kjøles ned før ladingen starter.
- Når ladeindikatorlampen blafrer (med intervaller på 0,2 sekunder), må du kontrollere om det finnes fremmedlegemer i laderens batterikontakt. Hvis det ikke finnes noen fremmedlegemer, er det mulig at batteriet eller laderen er defekt. Ta den med til et godkjent servicesenter.
- Da det tar den innebygde mikrodatamaskinen cirka 3 sekunder å bekrefte at batteriet som lades med UC18YSL3 er tatt ut, vent i minst 3 sekunder før det settes inn igjen for å fortsette ladingen. Hvis batteriet settes inn igjen for det har gått 3 sekunder, kan det hende at batteriet ikke blir korrekt ladet.

FØR VERKTØYET TAS I BRUK

ADVARSEL

Trekk ut batteriet før du foretar justeringer, service eller vedlikehold.

Trekk ut batteriet når du er ferdig med arbeidsoppgaven.

1. Nettbryter

Sørg for at bryteren står på AV. Hvis batteriet er installert i elektroverktøyet med bryteren satt til PÅ, vil elektroverktøyet umiddelbart starte. Dette kan forårsake alvorlige ulykker.

2. Ta ut og sett inn batteriet (Fig. 2)

3. Gjenværende batteriindikator (Fig. 4)

INSTALLERING OG FJERNING AV FRESSTÅL

ADVARSEL

Sørg for å slå strømmen AV og trekke ut batteriet for å unngå alvorlige problemer.

1. Installerer bits

- (1) Løsne låsespaken, hev verktøyet til maksimal slagposisjon og sett låsespaken tilbake i tiltrekkingsstilling.
- (2) Rengjør og sett inn skaffet til fresen inn i spennetangen til skaffet når bunnen, dra den deretter ut ca 2 mm.
- (3) Med biten satt inn og ved å trykke på låsepinnen som holder akselen, bruker du den 23 mm skiftenøkkelen til å trekke til spennehylsen godt med klokken (sett fra under overfresen). (Fig. 5)

FORSIKTIG

- Forsikre deg om at spennetangen er skikkelig festet etter at fresen er satt inn. Hvis dette ikke er gjort skikkelig kan du skade spennetangen.

- Kontroller at låsepinnen ikke er satt inn i akselen etter at spennehylsen er strammet til. Hvis dette ikke gjøres, vil det føre til skade på spennehylsen, låsepinnen og akselen.
- (4) Ved bruk av hylsebiten med diameter på 8 mm eller 1/4", erstatt den medfølgende spennehylsen med hylsebiten med en diameter på 8 mm eller 1/4" som leveres som standard tilbehør.
- (5) Forviss deg om at du benytter en kjoksmuffe når bruker en 6 mm fres med en spennangkapasitet på 12 mm. Sett inn kjoksmuffen først dypt inn i spennetangen, sett deretter fresen i kjoksmuffen. Fest spennetangen fast som i trinn (1) og (2).

2. Fjerne bits

- (1) Løsne låsespaken, hev verktøyet til maksimal slagposisjon og sett låsespaken tilbake i tiltrekkingsstilling.
- (2) Trykk på låsepinnen og løsne spennehylsen med den medfølgende 23 mm skiftenøkkelen for å trekke ut biten. (Fig. 6)

FORSIKTIG

Kontroller at låsepinnen ikke er satt inn i akselen etter at spennehylsen er strammet til. Hvis dette ikke gjøres, vil det føre til skade på spennehylsen, låsepinnen og akselen.

SLIK BRUKES FRESEMASKINEN

1. Justering av kuttybde (Fig. 7)

(1) Bruk en stoppstang for å justere kuttybden.

① Plasser verktøyet på en flat treflate.

② Vri stoppestangen slik at delen til justeringsskruen for fresedybde kommer til bunnen av stopperpålen. Løsne låseknappen slik at stopperpålen kontakter stopperstangen.

③ Løsne låsearmen og press verktøyet til fresen akkurat berører den flate overflaten. Fest låsearmen. (Fig. 8)

④ Fest låseknappen. Still inn dybeindikatoren med "0" gradering av skalaen.

⑤ Løsne låseknappen, og hev til indikatoren stilles inn med graderingen til kuttybden. Fest låseknappen.

⑥ Løsne låsearmen og press verktøyet ned til stoppestangen oppnår den bestemte kuttybden.

(2) Som vist i Fig. 9 (a), vil du kunne flytte ned til endeosisjonen av fresen når låsespaken var løs, ved å løsne de to mutrene på soylen med gjenger og så flytte dem nedover. Dette er praktisk når når du skal flytte fresemaskinen for å stille fresen parallelt med freseposisjonen.

Som vist i Fig. 9 (b) strammes de øvre og de nedre mutrene slik at fresedybden festes godt.

(3) Når du ikke bruker skalaen til å stille inn fresedybden med, skyver du stoppstangen opp slik at den ikke er i veien.

2. Stoppeblokk (Fig. 10)

De to kuttybdeinnstillingsskruene festet på stoppeblokken kan justeres samtidig på 3 forskjellige kuttybder. Bruk en skruenøkkel for å feste mutteren slik at kuttybdeinnstillingsskruene ikke løsner.

3. Styre fresen

ADVARSEL

Sørg for å slå strømmen AV og trekke ut batteriet for å unngå alvorlige problemer.

(1) Malfører (selges separat)

Når det brukes mal til fremstilling av store mengder produkter av en og samme form, må malføreren også brukes.

Som vist i Fig. 11, festes malføreren til fresemaskinens fot med skruer (tilleggsutstyr). Sørg for at den delen av malen som stikker ut vender ned mot maskinfotens underside.

Norsk

En mal er en profilert form som er Flaget av finer eller tynnskåret tre.

Når det lages en mal, vær særdeles oppmerksom på forholdene som er beskrevet under og illustrert i **Fig. 12**. Når fresemaskinen brukes langs innsidens plane flate på malen, vil målene på det ferdige produktet være mindre enn malens mål, i størrelsesmengde som er lik mål "A", størrelsen mellom malens radius og fresens radius. Det motsatte skjer hvis fresemaskinen brukes langs malens utside. Fest malen til arbeidsstykket. Plasser maskinen på en slik måte at malføreren beveger seg langs malen, som vist i **Fig. 13**.

(2) Rettføringslinjal (selges separat) (Fig. 14)

Bruk en rettføringslinjal for avfasing og grovkutting langs materialsiden.

① Sett inn ledeskinnen i hullet på stangholderen, og fest lett de to vingmutterne (A) på toppen av stangholderen.

② Sett inn ledeskinnen i hullet på basen, og deretter fest vingmutterne (A) skikkelig.

③ Gjør en nøyaktig justering av avstandene mellom fresestålet og føreroverflaten med mateskruen, og deretter fest de to vingmutrene (A) skikkelig på toppen av stangholderen og vingmutrene (B) som sikrer rettføringslinjalen.

④ Som vist i **Fig. 15**, fest forsvarlig bunnen av basen for å bearbeide materialoverflaten. For fresen men du holder førerplanet på overflaten til materialet.

4. Bruk av bryter

Dette produktet er utstyrt med en PÅ-/AV-låseknapp for å forhindre utilsiktet bruk av bryteren. For å aktivere verktøyet, trykk ned PÅ-/AV-låseknappen og trekk i startbryteren. (**Fig. 16**)

Når startbryteren er helt trukket inn, vil et ytterligere trykk på PÅ-/AV-låseknappen låse startbryteren på plass, slik at startbryteren kan frigjøres for videre bruk. (**Fig. 17 (a)**) Startbryteren låses ikke hvis PÅ-/AV-låseknappen slippes opp for startbryteren er trukket helt inn, noe som gjør det mulig å bruke verktøyet med et trykk på startbryteren.

For å låse opp startbryteren, trekk i startbryteren en gang til for å frigjøre PÅ-/AV-låseknappen og stanse driften. (**Fig. 17 (b)**)

Før du bruker verktøyet, må du sørge for at PÅ-/AV-låseknappen og startbryteren fungerer som de skal.

5. Hvordan bruke LED-lyset (Fig. 18)

LED-lyset vil lyse opp området på tuppen av verktøyet når bryteren er "PÅ".

LED-lyset vil automatisk slå seg av 10 sekunder etter at bryteren slippes opp.

6. Justering av rotasjons hastigheten

M3612DA har et elektronisk kontrollsystem som tillater endringer i o/min.

Som vist i **Fig. 19** er nummerskivens posisjon "1" for laveste hastighet og posisjon "6" for høyeste hastighet.

7. Fresing

FORSIKTIG

○ Bruk beskyttelsesbriller når du bruker dette verktøyet.

○ Hold hender, ansikt og andre kroppsdeler vekk fra fresestålet og andre roterende deler når du bruker dette verktøyet.

MERK

○ Ikke trykk på låsepinnen mens motoren roterer. Du må heller ikke slå på verktøyet mens du trykker på låsepinnen.

Dette kan skade låsepinnen og/eller akselen, og kan også føre til personskade.

○ Vennligst begrensn kuttedybden til et enkelt kutt til under 20 mm.

○ Når du kutter et dypt spor, gjentar du kuttet 2 eller 3 ganger.

Ved utføring av dype kutt kan verktøyet være vanskelig å kontrollere og motoren kan overbelastes, noe som kan føre til funksjonsfeil.

○ Dersom verktøyet flyttes raskt fremover, kan det føre til dårlig kuttkvalitet, eller skade på biten eller motoren. Dersom verktøyet flyttes fremover for sakte, kan kuttet brennes eller ødelegges.

Korrekt matehastighet vil avhenge av bitstørrelse, type arbeidsstykke og kuttedybde. Før du begynner å skjære i det faktiske arbeidsstykket, anbefales det å prøveskjære på et stykke overskuddstreverk. Dette vil vise nøyaktig hvordan kuttet vil se ut og la deg kontrollere dimensjonene.

○ Avvik og overbelastning vil utløse overbelastningsvernet og stanse driften. Fjern lasten umiddelbart, og slå strømmen av og deretter på. Rotasjonshastigheten skal gå tilbake til normal.

(1) Som vist i **Fig. 20**, fjernes fresen fra arbeidsstykket og bryterspaken stilles på "ON" (på). Fresingen må ikke påbegynnes før fresen har nådd maksimal omreiningshastighet.

(2) Fresen roterer med klokken (i pilens retning, markert på maskinfoten). Maksimal freseeffekt oppnås ved å føre fresemaskinen i overensstemmelse med føringsveiledningen, vist i **Fig. 21**.

8. Trimmeguide (Tilleggsutstyr) (Fig. 22)

Trimmeguiden brukes til trimming eller fasing. Fest trimmeguiden til stangholderen som vist i **Fig. 23**.

Når valsen er korrekt plassert, strammes de to vingboltene (A) og de to andre vingboltene (B). Brukes som vist i **Fig. 24**.

9. Støvsamlersett (standard tilbehør)

Koble til støvsamlersettets rengjører for å samle opp støv.

(1) Monter støvsamleren.

Bruk en skrutrekker for å feste de to skruene til foten. (**Fig. 25**)

Rett inn hullene på støvsamleren med de to skruene og fest støvsamleren.

Trekk til de to kulemutrene.

Koble rengjøreren til støvsamleren. (**Fig. 26**)

(2) Demonter støvsamleren.

Bruk en skrutrekker for å løse de to skruene.

LED-LYSETS VARSELSIGNALER (Fig. 30)

Dette produktet har funksjoner som er designet for å beskytte verktøyet samt batteriet. Når hvilken som helst av beskyttelsesfunksjonene utløses, vil hvilken som helst av LED-lampene blinke som beskrevet i **Tabell 3**.

Følg i så fall instruksjonene som er beskrevet under korrigerende tiltak.

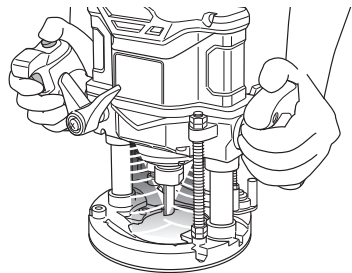



Fig. 30

Tabell 3

| Beskyttelsesfunksjon | LED-lysskjerm | Korrigerende tiltak |
|-----------------------|--|--|
| Overbelastningsvern | På 0,1 sekund/av 0,1 sekund  | Fjern årsaken til overbelastningen. |
| Temperaturbeskyttelse | På 0,5 sekund/av 0,5 sekund  | La verktøyet og batteriet kjøle seg ordentlig ned. |

VEDLIKEHOLD OG INSPEKSJON

ADVARSEL

Sørg for at du slår av bryteren og fjerner batteriet før vedlikehold og inspeksjon.

1. Inspisere biten

Fortsatt bruk av en sløv eller skadet bit vil føre til redusert skjæreeffektivitet og kan føre til overbelastning av motoren. Bytt ut biten med en ny så snart overdreven avsliping er merkbart.

2. Smøring

For å sikre lett vertikal bevegelse på fresemaskinen tilsettes glidedelene på søylene og på sluttbraketten noen dråper maskinolje regelmessig.

3. Inspisere monteringskruene

Gjennomfør regelmessig kontroll av alle monteringskruer og at de er skikkelig strammet. Hvis noen av skruene er løse, stram dem umiddelbart. Hvis du unnlater å gjøre dette, kan det oppstå alvorlig fare.

4. Vedlikehold av motoren

Motorrotasjonen er selve "hjertet" til elektroverktøyet. Vær forsiktig slik at rotasjonen ikke blir skadet og/eller våt av olje eller vann.

5. Inspeksjon av terminaler (verktøy og batteri)

Kontroller at spon og støv ikke har samlet seg på terminalene.

Sjekk jevnlig før, under og etter operasjonen.

FORSIKTIG

Fjern eventuell spon eller støv som kan ha samlet seg på terminalene.

Det kan oppstå feil hvis ikke dette gjøres.

6. Rengjøring på utsiden

Hvis det kommer flekker på elektroverktøyet, tørker du av det med en myk, tørr klut eller en klut fuktet med såpevann. Bruk ikke kloroppløsninger, bensin eller malingstynnere da disse kan løse opp plasten.

7. Lagring

Oppbevar elektroverktøyet og batteriet på et sted der temperaturen er mindre enn 40°C og utenfor barns rekkevidde.

MERK

Lagring av litium-ion batterier.

Sørg for at litium-ion batteriene er fulladet før de skal lagres.

Oppbevaring av batteriene i lengre tid (3 måneder eller mer) med lav ladetilstand kan føre til redusert ytelse, vesentlig reduksjon av batteriets brukstid eller at batteriene ikke holder på ladingen.

Imidlertid kan en vesentlig reduksjon av batteriets brukstid gjenvinnes ved gjentatt lading og bruk av batteriene to til fem ganger.

Hvis batterienes brukstid er veldig kort til tross for gjentatt lading og bruk, må du anse batteriene som defekte, og kjøpe nye batterier.

FORSIKTIG

Sikkerhetsregler og normer som gjelder for det enkelte land, må overholdes ved drift og vedlikehold av elektroverktøyet.

VELGE TILBEHØR

Tilbehøret for denne maskinen er listet opp på side 273.

For detaljer om hver bitttype, kontakt et HiKOKI- autorisert servicesenter.

Viktig melding om batteriene til HiKOKI batteridrevne elektroverktøy

Bruk alltid et av våre spesialproduserte batterier. Vi kan ikke garantere sikkerheten og ytelsen til våre elektroverktøy hvis de brukes sammen med andre batterier enn de som er angitt av oss, eller hvis batteriet er demontert og modifisert (slik som demontering og bytte av celler eller andre indre deler).

GARANTI

Vi garanterer HiKOKI elektroverktøy i samsvar med lovfastede/landsspesifikke forskrifter. Denne garantien dekker ikke feil eller skader på grunn av misbruk, vanstell, eller normal slitasje. Hvis du ønsker å klage, vennligst send elektroverktøyet, ikke demontert, med GARANTISERTIFIKATET som finnes på slutten av denne brukerveiledningen, til et autorisert HiKOKI-verksted.

Informasjon om luftbårne lyder eller vibrasjoner

De målte verdiene ble fastsatt i samsvar med EN62841 og ISO 4871.

Målt A-veid lyd effekt nivå: 97 dB (A)

Målt A-veid lydtryknivå: 89 dB (A)

Usikkerhet K: 3 dB (A).

Bruk hørselvern.

Total vibrasjonsverdi (triax vektor sum) beregnet ifølge EN62841.

Kapping av MDF:

Vibrasjonsutslippsverdi a_{vh} < 2,5 m/s²

Usikkerhet K = 1,5 m/s²

Den oppgitte totale vibrasjonsverdien og den oppgitte støytslippsverdien er målt i henhold til en standard testmetode og kan brukes til å sammenligne ett verktøy med et annet.

De kan også brukes til en foreløpig vurdering av eksponeringen.

ADVARSEL

○ Vibrasjons- og støytslippene under faktisk bruk av elektroverktøyet kan avvike fra den oppgitte totalverdien avhengig av hvordan verktøyet brukes, spesielt hvilket arbeidsstykke som behandles; og

○ Identifiser sikkerhetstiltak basert på hvor utsatt brukeren vil være under de gjeldende bruksforholdene, for å beskytte brukeren (vurdert i forhold til bruken, som hvor mange ganger maskinen er slått på eller av og tomgangskjøring i tillegg til aktiv bruk).

MERK

På grunn av HiKOKIs kontinuerlige forsknings- og utviklingsprogram kan spesifikasjonene i dette dokumentet endres uten forvarsel.

PROBLEMLØSNING

ADVARSEL

- For å unngå skade grunnet en utilsiktet start, slår du bryteren AV og fjerner støpselet fra strømkilden eller fjerner batteriet fra karosseriet før du foretar eventuelle justeringer.
- Alle elektriske eller mekaniske reparasjoner skal kun utføres av kvalifiserte serviceteknikere. Kontakt et autorisert HiKOKI servicesenter.

1. Elektroverktøy

| Symptom | Mulig årsak | Løsning |
|--------------------------------|--|--|
| Verktøyet virker ikke | Ingen gjenværende batteristrøm | Lade batteriet. |
| | Batteriet er ikke fullstendig installert. | Skyv batteriet inn til du hører et klikk. |
| Verktøyet stoppet plutselig | Verktøyet ble overbelastet | Bli kvitt problemet som forårsaker overbelastningen. Under drift, lett det påførte trykket. |
| | Batteri eller verktøy er overopphetet | La verktøyet og batteriet kjøle seg ordentlig ned. |
| Skjærer ikke godt | Biten er slitt eller mangler tenner. | Bytt ut med en ny bit. |
| | Spennhylsen er løs. | Trekk til spennhylsen godt. |
| Bryteren kan ikke trekkes ut | PÅ-/AV-låseknappen er trykket inn | Frigjør PÅ-/AV-låseknappen. |
| Batteriet kan ikke installeres | Forsøker å installere et annet batteri enn det som er spesifisert for verktøyet. | Vennligst installer et batteri med flere volttyper. |

2. Lader

| Symptom | Mulig årsak | Løsning |
|---|---|---|
| Ladeindikatorlampen blinker raskt lilla, og batteriladingen starter ikke. | Batteriet er ikke satt helt inn. | Sett inn batteriet ordentlig. |
| | Det er fremmedlegemer i batteriterminalen eller der batteriet er festet. | Fjern fremmedlegemene. |
| Ladeindikatorlampen blinker rødt, og batteriladingen starter ikke. | Batteriet er ikke satt helt inn. | Sett inn batteriet ordentlig. |
| | Batteriet er overopphetet. | Hvis latt være, vil batteriet automatisk starte oppladingen hvis temperaturen reduseres, men dette kan redusere batteriets levetid. Det anbefales at batteriet avkjøles på et godt ventilert sted unna direkte sollys før du begynner ladingen. |
| Batteriets brukstid er kort selv om batteriet er helt oppladet. | Batteriets levetid er oppbrukt. | Bytt ut batteriet med et nytt. |
| Batteriet bruker lang tid på å lades. | Temperaturen til batteriet, laderen eller området er ekstremt lavt. | Lad opp batteriet innendørs eller i et annet varmere område. |
| | Laderens ventiler er blokkert og får de innvendige komponentene til å overopphetes. | Unngå å blokkere ventilene. |
| | Kjøleviften virker ikke. | Kontakt et HiKOKI- autorisert servicesenter for reparasjon. |
| USB-strømlampen har slått seg av og USB-enheten har stoppet og lade. | Batteriets kapasitet er blitt lav. | Erstatt batteriet med et som har gjenværende kapasitet. |
| | | Sett laderens strømledning inn i en stikkontakt. |
| USB-strømlampen slår seg ikke av selv om USB-enheten har ladet ferdig. | USB-strømlampen lyser grønt for å indikere at USB-lading er mulig. | Dette er ikke en funksjonsfeil. |
| Det er uklart hva ladestatus til en USB-enhet er, eller om ladingen er fullført. | USB-strømlampen slår seg ikke av selv om ladingen er fullført. | Undersøk USB-enheten som lader for å bekrefte ladestatusen. |
| Lading av en USB-enhet pauser midtveis i ladingen. | Laderen var satt inn i en stikkontakt mens USB-enheten ble ladet med batteriet som strømkilde. | Dette er ikke en funksjonsfeil. Laderen pauser USB-lading i omtrent 5 sekunder når den skiller mellom strømkilder. |
| | Et batteri ble satt inn i laderen mens USB-enheten ble ladet med en stikkontakt som strømkilde. | |
| Lading av USB-enheten pauser midtveis i ladingen når batteriet og USB-enheten lades samtidig. | Batteriet har blitt fulladet. | Dette er ikke en funksjonsfeil. Laderen pauser USB-ladingen i omtrent 5 sekunder når det kontrollerer om batteriet har fullført ladingen. |
| Lading av USB-enheten starter ikke når batteriet og USB-enheten lades samtidig. | Den resterende batterikapasiteten er ekstremt lav. | Dette er ikke en funksjonsfeil. Når batterikapasiteten når et visst nivå, starter USB-ladingen automatisk. |

YLEISET SÄHKÖTYÖKALUA KOSKEVAT TURVALLISUUSVAROITUKSET

⚠ VAROITUS

Lue kaikki tämän sähkötyökalun mukana toimitetut turvallisuusvaroitukset, ohjeet, kuvat ja tekniset tiedot. Alla olevien ohjeiden noudattamatta jättäminen voi aiheuttaa sähköiskun, tulipalon ja/tai vakavan loukkaantumisen.

Säilytä kaikki varoitukset ja ohjeet tulevaa käyttöä varten.

Varoituksissa mainittu "sähkötyökalu"-sana merkitsee verkkovirtakäyttöistä (johdollista) sähkötyökalua tai akkukäyttöistä (johdotonta) sähkötyökalua.

1) Työskentelyalueen turvallisuus

- Pidä työskentelyalue siistinä ja hyvin valaistuna.**
Onnettomuuksia sattuu herkemmin epäsiistissä tai pimeässä ympäristössä.
- Älä käytä sähkötyökaluja räjähdysvaarallisissa paikoissa, kuten paikoissa, joissa on herkästi syttyviä nesteitä, kaasuja tai pölyä.**
Sähkötyökaluista lähtevät kipinät voivat sytyttää pölyn tai höyryä.
- Pidä lapset ja sivulliset pois lähetyviltä, kun käytät sähkötyökalua.**
Häiriötekijät voivat aiheuttaa laitteen hallinnan menetyksen.

2) Sähköturvallisuus

- Sähkötyökalun pistoke on yhdistettävä oikeanlaiseen pistorasiaan. Älä koskaan muunnista pistoketta mitenkään. Älä käytä sovintipistokkeita yhdessä maadoitettujen sähkötyökalujen kanssa.**
Muuntelemattomien pistokkeiden ja oikeanlaisten pistorasioiden käyttäminen vähentää sähköiskun vaaraa.
- Vältä koskettamasta maadoitettuihin pintoihin, kuten putkiin, lämpöpattereihin, liesiin ja jääkaappeihin.**
Sähköiskun vaara on suurempi, jos kehosi on maadoitettu.
- Älä altista sähkötyökaluja sateelle tai kosteudelle.**
Sähköiskun vaara lisääntyy, jos sähkötyökaluun pääsee vettä.
- Älä käytä johtoa väärin. Älä kannan tai vedä sähkötyökalua johdon varassa tai irrota pistoketta vetämällä johdosta.**
Pidä johto erillään kuumuudesta, öljystä, terävistä kulmista tai liikkuvista osista.
Sähköjohdon vahingoittuminen tai sokeutuminen lisää sähköiskun vaaraa.
- Jos käytät sähkötyökalua ulkona, käytä ulkokäyttöön sopivaa jatkojohtoa.**
Ulkokäyttöön sopivan sähköjohdon käyttäminen vähentää sähköiskun vaaraa.
- Jos sähkötyökalun käyttö kosteassa paikassa on välttämätöntä, käytä vikavirtalaitteella (RCD) suojattua virtälähdettä.**
RCD:n käyttö vähentää sähköiskun vaaraa.

3) Henkilökohtainen turvallisuus

- Keskity työhön, ole huolellinen ja käytä sähkötyökalua harkiten.**
Älä käytä sähkötyökalua väsyneenä tai alkoholin, lääkkeitä tai huumeiden vaikutuksen alaisena. Keskittymisen herpaantuminen pieneksikin hetkeksi voi aiheuttaa vakavan henkilövahingon.

- Käytä henkilökohtaisia suojavarusteita. Käytä aina suojalaseja.**
Suojavarusteiden, kuten hengityssuojaimen, liukumattomien turvakenkien, suojakypärän tai kuulosuojaimien, käyttö tarkoituksenmukaisissa olosuhteissa vähentää henkilövahinkoja.
 - Estä koneen tahaton käynnistyminen.**
Varmista, että virtakytkin on pois päältä ennen virtalähteeseen ja/tai akkuun yhdistämistä sekä ennen työkalun nostamista tai kantamista.
Sähkötyökalujen kantaminen, kun sormi on virtakytkimellä, tai virran kytkeminen sähkötyökaluihin, joiden virtakytkin on päällä, lisää onnettomuusrisiä.
 - Poista säätöön tarvitut avaimet tai väntimet sähkötyökalusta ennen sen käynnistämistä.**
Sähkötyökalun pyöryään osaan jätetty väänin tai avain voi aiheuttaa henkilövahingon.
 - Älä kurkottele. Seiso aina vakaasti tasapainossa.**
Tällöin sähkötyökalu on helpompi hallita odottamattomissa tilanteissa.
 - Käytä sopivia vaatteita. Älä käytä liian löysiä vaatteita tai koruja. Pidä hiukset ja vaatteet poissa liikkuvista osista.**
Löysät vaatteet, korut ja pitkät hiukset voivat tarttua liikkuviin osiin.
 - Jos laitteeseen voi yhdistää pölynsuodatus- ja keräyssiläslaitteen, varmista, että ne yhdistetään ja että niitä käytetään oikein.**
Pölynkeräyksen käyttö voi vähentää pölyyn liittyviä vaaratilanteita.
 - Vaikka olisit tottunut työkalujen käyttäjä, älä sivuuta työkalun turvallisuusperiaatteita.**
Huolimaton toiminta voi aiheuttaa vakavia vammoja sekunnin murto-osassa.
- 4) Sähkötyökalujen käyttäminen ja niiden hoitaminen
- Älä pakota sähkötyökalua. Käytä tarkoitukseen soveltuva sähkötyökalua.**
Oikea sähkötyökalu selviytyy tehtävästä paremmin ja turvallisemmin toimiessaan oikealla teholla.
 - Älä käytä sähkötyökalua, jos se ei käynnisty tai sammuu virtakytkimestä.**
Sähkötyökalut, joita ei voi hallita virtakytkimen avulla, ovat vaarallisia, ja ne on korjattava.
 - Irrota pistoke virtalähteestä ja/tai poista mahdollisesti irrotettavissa oleva akku sähkötyökalusta ennen säätöjen tekemistä, varusteiden vaihtamista tai sähkötyökalujen varastoimista.**
Nämä ennakoivat turvatoimet vähentävät sähkötyökalun tahattoman käynnistymisen vaaraa.
 - Säilytä käyttämättömät sähkötyökalut lasten ulottumattomissa aialäkä anna sellaisten henkilöiden käyttää sähkötyökaluja, jotka eivät ole perehtyneet niihin tai näihin ohjeisiin.**
Sähkötyökalut ovat vaarallisia kokemattomien henkilöiden käsissä.
 - Huolla sähkötyökalut ja varusteet.** Tarkista liikkuvien osien kiinnitykset ja kohdistukset, osien eheys ja muut sähkötyökalujen toimintaan vaikuttavat tekijät. Jos sähkötyökalu on vahingoittunut, korjauta se ennen käyttämistä.
Puutteellisesti huolletut sähkötyökalut aiheuttavat paljon onnettomuuksia.
 - Pidä leikkuutyökalut terävinä ja puhtaina.**
Oikein huolletut leikkuutyökalut, joissa on terävät leikkupinnat, tarttuvat harvemmin kiinni, ja niiden hallinta on helpompaa.
 - Käytä sähkötyökalua, varusteita ja työkalun teriä jne. näiden ohjeiden mukaisesti ja ota huomioon työskentelyolosuhteet ja tehtävä työ.**
Jos sähkötyökalua käytetään toimintoihin, joihin sitä ei ole tarkoitettu, voi syntyä vaaratilanteita.

- h) Pidä kahvat ja tarttumapinnat kuivina ja puhtaina öljystä ja rasvasta.
Liukkaat kahvat ja tarttumispinnat eivät mahdollista työkalun turvallista käsittelyä ja hallintaa odottamattomissa tilanteissa.
- 5) **Akkukäyttöisen työkalun käyttö ja huolto**
- a) **Lataa vain valmistajan määrittelemällä laturilla.**
Tietynyyppiselle akulle sopiva laturi voi aiheuttaa tulipalovaaran, jos sitä käytetään toisenlaisen akun kanssa.
- b) **Käytä sähkötyökaluja vain erityisesti niille tarkoitettujen akkujen kanssa.**
Minkä tahansa muiden akkujen käyttö voi synnyttää loukkaantumis- ja tulipalovaaran.
- c) **Kun akku ei ole käytössä, pidä se poissa muiden metalliesineiden, kuten paperinliitinten, kolikoiden, avainten, naulojen, ruuvien, tai muuta ei ole käytössä, pidä se poissa muiden sellaisten pienten metalliesineiden läheisyydestä, jotka voivat kytkeä akun navat toisiinsa.**
Akkunapojen yhdistäminen oikosulkuun voi aiheuttaa palovammoja tai tulipalon.
- d) **Jos akku käytetään väärin, siitä voi vuotaa nestettä; vältä nesteen koskettamista. Jos kosketat nestettä vahingossa, huuhtelee vedellä. Jos neste koskettaa silmiä, hae lisäksi lääkärin apua.**
Akusta vuotanut neste voi aiheuttaa ärtymistä tai palovammoja.
- e) **Älä käytä akkua tai työkalua, joka on vaurioitunut tai jota on muunneltu.**
Vaurioituneet tai muunnellut akut voivat toimia ennalta-arvaamattomasti ja aiheuttaa tulipalon, räjähdyksen tai loukkaantumisvaaran.
- f) **Suojaa akku tai työkalu tulta tai liian korkeilta lämpötiloilta.**
Altistuminen tullelle tai yli 130°C:een lämpötilalle voi aiheuttaa räjähdyksen.
- g) **Noudata kaikkia latausohjeita äläkä lataa akkua tai työkalua ohjeiden mukaisen lämpötila-alueen ulkopuolella.**
Lataaminen väärin tai ilmoitetun alueen ulkopuolella olevissa lämpötiloissa voi vahingoittaa akkua ja lisätä tulipalon riskiä.
- 6) **Huolto**
- a) **Anna sähkötyökalu huollettavaksi valtuutetulle teknikolle, joka käyttää alkuperäisiä osia vastaavia varaosia.**
Tämä pitää sähkötyökalun turvallisena.
- b) **Älä yritä korjata vaurioituneita akkuja.**
Akkujen huollon saa suorittaa vain valmistaja tai valtuutetut palveluntarjoajat.

TURVATOIMET

Pidä lapset ja mielentilaltaan epävakaita henkilöitä poissa laitteen lähetyviltä.
Kun työkalua ei käytetä, se on säilytettävä poissa lasten ja mielentilaltaan epävakaiden henkilöiden ulottuvilta.

AKKUKÄYTTÖISEN YLÄJYRSIMEN KÄYTTÖÖN LIITTYVÄT VAROITUKSET

1. Pidä sähkötyökalusta kiinni eristetyistä tartuntapinnoista, kun teet työtä, jossa leikkausväline voi osua piilossa oleviin sähköjohtoihin.
Jännitteeseen johtoon osuvan leikkausvälineen metalliosat voivat muuttua jännitteisiksi ja käyttäjä voi saada sähköiskun.

2. Käytä pitimiä tai muuta käytännöllistä tapaa työstökappaleen kiinnittämiseksi ja tukemiseksi vakaalle alustalle.
Työstä pitäminen käsin tai kehoa vasten jättää sen epävakaaaksi ja saattaa johtaa hallinnan menetykseen.
3. Älä pidä koneetta yhdelläkädellä. Tartu koneeseen tukevasti molemmin käsin.
4. Terä on hyvin kuuma työn jälkeen. Älä koske terään paljain käsin.
5. Käytä teriä, joiden karan halkaisija on työkalun nopeuden kannalta sopiva.

LISÄÄ TURVALLISUUTTA KOSKEVIA VAROITUKSIA

1. Lataa akku aina 0–40°C:n lämpötilassa. Lataaminen alle 0°C:n lämpötilassa johtaa vaaralliseen yllätaukseen. Akkua ei voi ladata yli 40°C:n lämpötilassa.
Sopivin latauslämpötila on 20–25°C.
2. Älä käytä laturia jatkuvasti.
Kun yksi laturi on valmis, anna laturin olla käyttämättä noin 15 minuuttia ennen seuraavaa akun latausta.
3. Huolehdi, ettei akun kytkentäaukkoon pääse likaa.
4. Älä koskaan pura akkua ja laturia.
5. Älä koskaan aiheuta akkuun oikosulkuja. Akun oikosulku aiheuttaa voimakkaan sähkövirtauksen ja ylikuumenemisen. Se aiheuttaa palovammoja tai akun vahingoittumisen.
6. Älä hävitä akkua polttamalla. Jos akku poltetaan, se saattaa räjähtää.
7. Kun akku käyttöaika latauksen jälkeen käy liian lyhyeksi käytännölliseen työskentelyyn, vie akku takaisin ostopaikkaan. Älä hävitä kulunutta akkua.
8. Älä kiinnitä laturin tuuletusrakoihin mitään. Jos laturin tuuletusrakoihin kiinnitetään metalliesineitä tai jotakin tulenarkaa, on seurauksena sähköiskun vaara tai laturivaurio.
9. Kun tätä laitetta käytetään jatkuvasti, se saattaa ylikuumeta, jolloin moottori ja kytkin saattavat vahingoittua. Näin ollen lopeta työkalun käyttö hetkeksi, jos kotelo kuumenee.
10. Jos konetta käytetään jatkuvasti pienellä nopeudella, moottorin kohdistuu ylimääräinen kuormitus, joka voi saada moottorin leikkaamaan kiinni. Käytä sähkötyökalua aina niin, ettei terä juutu työstettävään materiaalin käytön aikana. Säädä terän nopeus aina sopivaksi tasaisen sahaustuloksen takaamiseksi.
11. Työympäristön valmisteleminen ja tarkistaminen. Varmista, että työympäristö vastaa kaikkia tässä oppaassa esitettyjä varoitusmenpiteitä.
12. Varmista, että paristo on asetettu lujasti paikalleen. Jos se on vähänkin löysällä, se saattaa puodota ja aiheuttaa onnettomuuden.
13. Käsittele teriä erittäin varovasti.
14. Tarkista terä huolellisesti halkeamien tai vaurioiden varalta ennen käyttöä. Vaihda murtunut tai vaurioitunut terä välittömästi.
15. Vältä naulojen katkaisemista. Tarkasta ja poista kaikki naulat työkappaleesta ennen käyttöä.
16. Pitele työkalua tukevasti molemmin käsin.
17. Varmista, että terä ei kosketa työkappaleita ennen koneen kytkemistä päälle.
18. Anna työkalun käydä jonkin aikaa ennen sen käyttämistä varsinaiseen työkappaleeseen. Varo tärinää tai heilumista, mitkä voivat olla merkki virheellisesti asennetusta terästä.
19. Huomio tarkasti terän pyörimis- ja syöttösuunta.
20. Katkaise aina virta ja odota, että terä pysähtyy kokonaan, ennen kuin irrotat työkalun työkappaleesta.
21. Tarkista terän vaihtamisen ja kaikenlaisten säätöjen tekemisen jälkeen, että istukka ja muut säätölaitteet on kiristetty tiukasti.

Suomi

- Löysällä oleva säätölaite saattaa liikkua odottamatta ja johtaa hallinnan menetykseen. Löysällä olevat pyörivät osat saattavat singahtaa voimalla.
22. Suojaa silmiäsi välttämällä katsomasta suoraan valoon. Jos silmiäsi altistuvat valolle jatkuvasti, ne voivat vahingoittua.
 23. Älä koskaan koske liikkuviin osiin. Älä koskaan laita käsiäsi, sormiasi tai muita ruumiinosiasi lähelle työkalun liikkuvia osia.
 24. ÄLÄ KOSKAAN jätä työkalua valvomatta, kun se on käynnissä. Kytke virta pois päältä. Älä poistu työkalun luota ennen kuin se on kokonaan pysähtynyt.
 25. Sähkötyökalu on varustettu lämpötilasuojapiirillä moottorin suojaamiseksi. Jatkuva käyttö saattaa aiheuttaa yksikön lämpötilan nousun aktiivoiden lämpötilasuojapiiriin ja pysäyttää yksikön toiminnan automaattisesti. Jos näin käy, anna sähkötyökalun jäähtyä ennen käyttöä jatkamista.
 26. Älä kohdista voimakkaita iskuja kytkinpaneeliin tai riko sitä. Se voi aiheuttaa ongelmia.
 27. Älä käytä laitteita, jos työkalu tai akun liittimet (akun kiinnike) ovat vahingoittuneet. Muussa tapauksessa akun asentamisen seurauksena voi olla oikosulku, joka voi aiheuttaa savun muodostumista tai syttymisen.
 28. Pidä työkalun liittimet (akun kiinnike) puhtaina.
 - Varmista ennen käyttöä, että liittimien alueella ei ole lastuja tai pölyä.
 - Käytön aikana pyri estämään työkalulle kertyneiden lastujen tai pölyn putoaminen akun päälle.
 - Käytön aikana ja jälkeen työkalu on suojattava lastuilta ja pölyltä. Muussa tapauksessa seurauksena voi olla oikosulku, joka saattaa aiheuttaa savupäästöjä tai syttymisen.
 29. Käytä työkalua ja akkua aina -5°C ja 40°C välisissä lämpötiloissa.

LITIUMIONIAKKUA KOSKEVA HUOMAUTUS

Litiumioniakun käyttöön pidentämiseksi akussa on suojatoiminto, joka pysäyttää virrantuoton.

Kun tuotetta käytetään alla kuvatuissa tapauksissa 1–3, moottori saattaa pysähtyä, vaikka kytkintä vedetään. Kyse ei ole viasta, vaan suojaustoiminnosta.

1. Kun jäljellä oleva akkuvirta loppuu, moottori pysähtyy. Lataa akku tällöin välittömästi.
2. Jos työkalu ylikuormittuu, moottori saattaa pysähtyä. Vapauta tällöin työkalun kytkin ja poista ylikuormituksen syyt. Voit jatkaa käyttöä sen jälkeen.
3. Jos akku ylikuormenee liian suurella kuormituksella, akkuvirta saattaa katketa. Lopeta tällöin akun käyttö ja anna akun jäähtyä. Voit jatkaa käyttöä sen jälkeen.

Ota huomioon myös seuraavat varoitukset ja huomautukset.

VAROITUS

Varmista, että otat huomioon seuraavat turvatoimet, jotta akun vuotaminen, lämmön syntyminen, savun muodostuminen, räjähdykset ja syttyminen voitaisiin estää.

1. Varmista, että akun päälle ei kerry hiomalastuja tai pölyä.
 - Varmista työskentelyn aikana, että hiomalastuja tai pölyä ei putoa akun päälle.
 - Varmista, että työskentelyn aikana sähkötyökalun päälle putoavia hiomalastuja tai pölyä ei kerry akun päälle.
 - Älä säilytä käyttämäntöntä akkua hiomalastuille ja pölylle alttiissa paikassa.
 - Ennen akun varastomista poista kaikki pöly ja hiomalastut, jotka ovat saattaneet tarttua siihen, äläkä varastoi sitä yhdessä metallisten osien (ruuvien, naulojen jne.) kanssa.

2. Älä pistä akkua terävällä esineellä, kuten naulalla, lyö sitä vasaralla tai astu sen päälle äläkä heitä akkua tai kohdista siihen voimakasta iskuja.
3. Älä käytä ilmeisesti vahingoittunutta tai ulkonäöltään muuttunutta akkua.
4. Älä käytä akkua vääränapaisesti.
5. Älä yhdistä akkua suoraan sähköpistorasioihin tai auton savukkeensytyttimen pistorasioihin.
6. Älä käytä akkua muuhun kuin määritettyyn tarkoitukseen.
7. Jos akku ei lataudu kokonaan, vaikka ilmoitettu latausaika on kulunut, lopeta lataaminen välittömästi.
8. Älä altista akkua korkeille lämpötiloille tai korkealle paineelle, kuten mikroaaltouunille, kuivaajalle tai korkeapainesäiliölle.
9. Poista akku välittömästi tulen lähetyviltä, jos huomaat vuotoa tai pahaa hajua.
10. Älä käytä paikassa, jossa syntyy voimakasta staattista sähköä.
11. Jos akku vuotaa, haisee pahalta tai kuumenee tai jos sen väri tai muoto muuttuu tai akku vaikuttaa millään tavalla poikkeavalta sitä käytettäessä, ladattaessa tai säilytettäessä, poista se välittömästi laitteesta tai akkulaturista äläkä käytä sitä.
12. Älä upota akkua tai anna nestemäisten aineiden päästä akun sisään. Jos akun sisään pääsee sähköä johtavaa nestettä, kuten vettä, se voi vahingoittaa akkua ja aiheuttaa tulipalon tai räjähdyksen. Säilytä akku viileässä ja kuivassa paikassa kaukana helposti syttyvistä materiaaleista. Paikkoja, joiden ilmassa on syövyttäviä kaasuja, on vältettävä.

HUOMAUTUS

1. Jos akusta vuotavaa nestettä joutuu silmiin, älä hankaa silmiä, vaan pese ne hyvin puhtaalla vedellä, kuten vesijohtovedellä, ja ota yhteyttä lääkäriin välittömästi. Jos silmät jätetään hoitamatta, neste saattaa aiheuttaa silmäongelmia.
2. Jos nestettä vuotaa iholle tai vaatteille, pese ne heti huolellisesti puhtaalla vedellä, kuten vesijohtovedellä. Muuten iho voi ärtyä.
3. Jos havaitset ruostetta, pahaa hajua, ylikuormenemista, värin tai muodon muutoksia ja/tai muita epäsuunnollisuuksia käyttäessäsi akkua ensimmäistä kertaa, älä käytä akkua, vaan palauta se toimittajalle tai myyjälle.

VAROITUS

Jos litiumioniakun napaan pääsee johtavaa vierasta ainetta, akku voi joutua oikosulkuun ja aiheuttaa tulipalon. Kun varastoi litiumioniakun, noudata seuraavia ohjeita.

- Älä pane säilytyskoteloon johtavia materiaaleja, nauloja tai lankaa, kuten rauta- tai kuparilankaa.
- Estääksesi oikosulkujen syntyminen lataa akku työkalussa tai aseta akun suojuksen kunnolla paikalleen säilytyksen ajaksi niin, että tuuletin ei näy.

LITIUMIONIAKUN KULJETUSTA KOSKEVAT TIEDOT

Kun kuljetat litiumioniakkua, noudata seuraavia varotoimia.

VAROITUS

Ilmoita kuljetusliikkeelle, että pakkaus sisältää litiumioniakun, ilmoita akun teho ja noudata kuljetusliikkeen ohjeita, kun järjestät kuljetusta.

- Litiumioniakut, jotka ylittävät 100 Wh tehon, lasketaan rahtiluokituksessa vaarallisiksi tuotteiksi ja vaativat erityiskäytönmenettelyjä.
- Jos akkua kuljetetaan ulkomailla, on noudatettava kansainvälistä lakia sekä kohdemaan sääntöjä ja määräyksiä.
- Jos sähkötyökaluun on asennettu BSL36B18X, lähtöteho ylittää 100 Wh ja laite luokitellaan vaarallisten tavaroiden rahtiluokkaan.

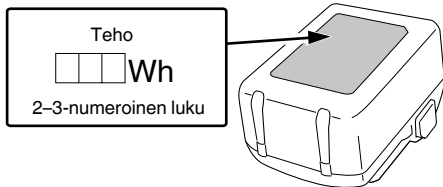

USB-LAITTEEN YHDISTÄMISEN VAROITIMET (UC18YSL3)

Kun jokin odottamaton ongelma tapahtuu, tähän tuotteeseen kytketyssä USB-laitteessa olevat tiedot saattavat tuhoutua tai kadota. Varmuuskopioi aina kaikki USB-laitteessa olevat tiedot ennen kuin käytät sitä tämän tuotteen kanssa.

Huomaa, että yrityksemme ehdottomasti ei kannna vastuuta mistään tiedoista, jotka ovat tallennettu USB-laitteeseen, siinä tapauksessa, että ne tuhoutuvat tai häviävät. Emme myöskään vastaa mistään vahingoista, joita kytkettyyn laitteeseen saattaa tulla.

VAROITUS

- Tarkista ennen käyttöä, ettei USB-liitoskaapeli ole viallinen tai vahingoittunut.
- Viallisen tai vahingoittuneen USB-kaapelin käyttäminen voi aiheuttaa savun muodostumista tai syttymisen.
- Kun laitetta ei käytetä, peitä USB-portti kumisuojuksella. USB-porttiin kertyvä pöly jne. voi aiheuttaa savun muodostumista tai syttymisen.

HUOMAA

- USB-latauksessa saattaa esiintyä taukoja.
 - Kun USB-laitetta ei ladata, irrota USB-laite laturista.
 - Jos näin ei tehdä, USB-laitteen akun käyttöikä saattaa lyhentyä tai voi tapahtua yllättäviä onnettomuuksia.
 - Kaikkia USB-laitteita ei välttämättä voida ladata laitteen tyyppistä riippuen.
- <USB-lataaminen>
- USB-laitteen lataaminen pistorasiasta (**Kuva 27-a**)
 - USB-laitteen ja akun lataaminen pistorasiasta (**Kuva 27-b**)
 - USB-laitteen lataaminen (**Kuva 28**)
 - Kun USB-laite on ladattu (**Kuva 29**)

OSIEN NIMET (kuva 1 – kuva 29)

| | |
|------------------|------------------------------|
| ① Akku | ⑬ Reunaohjain |
| ② Moottori | ⑭ Siipimutterit (A) |
| ③ Pään suojus | ⑮ Lukkojousi |
| ④ Asteikko | ⑯ Katkaisimen lukituspainike |
| ⑤ Säätörajotin | ⑰ Nimilevy |
| ⑥ Syvvyysosoitin | ⑱ Kahva |
| ⑦ Siipimutterit | ⑲ Kytinliipaisin |
| ⑧ Lukitusauva | ⑳ Lukitusvipu |
| ⑨ Vastinkappale | ㉑ LED-valo |
| ⑩ Jalusta | ㉒ Kierteinen tanko |
| ⑪ Alipohja | ㉓ Salpa |
| ⑫ Istukka | ㉔ Latauksen merkivalo |

| | | | |
|---|-----------------------------|---|---|
| ⑫ | Terä | ⑳ | Syöttöruuvi |
| ⑬ | 23 mm:n kiintoavain | ㉑ | Siipimutterit (B) |
| ⑭ | Löysää | ④ | Etäisyys |
| ⑮ | Kiristä | ⑤ | Työkappale |
| ⑯ | Mittakaava | ⑥ | Terän pyörimissuunta |
| ⑰ | Mutterit | ⑦ | Jyrsinsyöttösuunta |
| ⑱ | Leikkaussyvyuden säätöruuvi | ⑧ | Sisällä olevien reuna-alueiden työstäminen (myötäpäivään) |
| ⑳ | Mutteri | ⑨ | Ulkona olevien reuna-alueiden työstäminen (vastapäivään) |
| ㉑ | Kopiointiohjain | ⑩ | Tasoiusohjain |
| ㉒ | Ruuvi | ⑪ | Tela |
| ㉓ | Malli | ⑫ | Pölynkerääjä |
| ㉔ | Ohjaintangot | ⑬ | Nupin mutteri |
| ㉕ | Ohjainpidike | ⑭ | Pölynkeräyssovitin (C) |



SYMBOLIT

VAROITUS

Seuraavassa esitellään koneessa käytetyt symbolit. Varmista, että ymmärrät niiden merkityksen, ennen kuin aloitat koneen käytön.

| | |
|--|---|
| | M3612DA: Akkukäyttöinen yläjyrsin |
| | Loukkaantumisriskin vähentämiseksi käyttäjän on luettava käyttöopas. |
| | Käytä aina suojalaseja. |
| | Käytä aina kuulosuojaimia. |
| | Koskee vain EU-maita Älä hävitä sähkötyökaluja tavallisen kotitalousjätteen mukana! Sähkö- ja elektroniikkaromua koskevan EU-direktiivin 2012/19/EU ja sen maakohtaisten sovellusten mukaisesti käytetyt sähkötyökalut on kerättävä erikseen ja vietävä ympäristöystävälliseen kierrätyslaitokseen. |
| | Tasavirta |
| | Nimellissjännite |
| | Tyhjäkäyntinopeus |
| | Irrota akku |
| | Kytkeminen PÄÄLLE |
| | Kytkeminen POIS PÄÄLTÄ |

Suomi

| | |
|---|-------------------------------|
|  Lock I | Kytkin lukittu "ON"-asentoon. |
|  Varoitus | |
|  Kiellettyä toimintaa | |

HUOMAA

Koska HiKOKI kehittää tuotteitaan jatkuvasti, tässä ilmoitettut tekniset tiedot voivat muuttua ilman ennakoilmoitusta.

2. Akku

| Malli | BSL36A18X | BSL36B18X |
|--|-------------------------------------|-----------------|
| Jännite | 36 V / 18 V (automaattinen vaihto*) | |
| Akun kapasiteetti | 2,5 Ah / 5,0 Ah | 4,0 Ah / 8,0 Ah |
| | (automaattinen vaihto*) | |
| Saatavilla olevat langattomat tuotteet** | Monijännitesarja, 18 V:n tuote | |
| Saatavilla oleva laturi | Litiumioniakkujen laturi | |

* Työkalu vaihtaa jännitealuetta automaattisesti.

** Katso lisätietoja HiKOKIn yleisluettelosta.

LATAUS

Lataa akku ennen sähkötyökalun käyttöä seuraavasti.

1. Liitä laturin virtajohto pistorasiaan.

Kun laturin pistoke liitetään pistorasiaan, latausmerkkivalo vilkkuu punaisena (1 sekunnin välein).

2. Aseta akku laturiin.

Aseta akku tukevasti laturiin **kuvan 3** (sivulla 2) mukaisesti.







3. Lataus

Kun akku asetetaan laturiin, latausmerkkivalo alkaa vilkkua sinisenä.

Kun akku on täysin latautunut, merkkivalo palaa vihreänä. (Katso **taulukko 1**)

(1) Latausmerkkivalon ilmoitukset näkyvät **taulukon 1** mukaisesti laturin ja ladattavan akun tilan mukaan.

Akku

| | |
|--|---|
|  | Palaa; Akun varaus on yli 75%. |
|  | Palaa; Akun varaus on 50–75%. |
|  | Palaa; Akun varaus on 25–50%. |
|  | Palaa; Akun varaus on alle 25%. |
|  | Vilkkuu; Akku on melkein tyhjä. Lataa akku mahdollisimman pian. |
|  | Vilkkuu; Lataaminen keskeytetty korkean lämpötilan takia. Irrota akku laturista ja anna sen jäähtyä kokonaan. |
|  | Vilkkuu; Lataaminen keskeytetty vian tai toimintahäiriön vuoksi. Akku voi olla viallinen, joten ota yhteyttä jälleenmyyjään. |

PERUSVARUSTEET

Päälaitteen (1 laite) lisäksi pakkaus sisältää sivulla 272 luetellut varusteet.

Perusvarusteet voivat muuttua ilman erillistä ilmoitusta.

SOVELLUKSET

○ Urien ja upotusten tekoon erilaisissa puutoissa.

TEKNISET TIEDOT

1. Sähkötyökalu

| | |
|---|--|
| Malli | M3612DA |
| Jännite | 36 V |
| Kuormittamaton nopeus | 11000–25000 min ⁻¹ |
| Istukan koko | 12 mm, 8 mm, 6 mm tai 1/2", 1/4" |
| Päärungon iskun pituus | 50 mm |
| Työkalun kanssa käytettävissä oleva akku* | Monijänniteakku |
| Paino** | 3,8 kg (BSL36A18X) 4,1 kg (BSL36B18X) |

* Työkalun kanssa ei voida käyttää nykyisiä akkuja (esim. sarjoja BSL3660/3620/3626 ja BSL18xx).

** EPTA-menettelyn 01/2014 mukaisesti

Näin saat akut kestämään pidempään.

- (1) Lataa akut, ennen kuin ne tyhjenevät kokonaan. Kun huomaat, että sähkötyökalun teho heikkenee, lopeta työkalun käyttö ja lataa sen akku. Jos jatkat työkalun käyttöä ja sähkövirta kuluu loppuun, akku saattaa vahingoittua ja sen käyttöikä saattaa lyhentyä.
- (2) Vältä lataamista korkeissa lämpötiloissa. Akku on kuuma heti käytön jälkeen. Jos tällainen akku ladataan heti käytön jälkeen, sen sisällä oleva kemiallinen aine heikentyy ja akun käyttöikä lyhenee. Anna akun jäähtyä hetken aikaa ja lataa se vasta sitten.

HUOMAUTUS

- Jos akkua ladataan, kun se on kuumentunut, koska se on jätetty pitkäksi ajaksi suoraan auringonvaloon tai koska akkua on juuri käytetty, laturin latausmerkkivalo palaa 0,3 sekunnin ajan ja sitten sammuu 0,3 sekunniksi (pois päältä 0,3 sekunnin ajan). Anna akun siinä tapauksessa jäähtyä ja aloita lataus vasta sitten.
- Jos latausmerkkivalo välkkyi (0,2 sekunnin välein), tarkista, onko laturin akkuliittimeen joutunut vieraita esineitä, ja ota ne pois. Jos vieraita esineitä ei löydy, akku tai laturi saattaa olla epäkunnossa. Vie se valtuutettuun huoltokeskukseen.
- Koska kestää noin 3 sekuntia, jotta sisäinen mikrotietokone varmistaa, että UC18YSL3:lla ladattu akku on poistettu, odota vähintään 3 sekuntia ennen kuin asetat akun takaisin latauksen jatkamiseksi. Jos akku laitetaan takaisin 3 sekunnin kuluessa, se ei ehkä lataudu kunnolla.

ENNEN KÄYTTÖÄ

VAROITUS

Irrota akku, ennen kuin muutat säätöjä tai teet huoltotoimenpiteitä.

Vedä akku ulos työn päätyttyä.

1. Virtakytkin

Varmista, että kytkin on OFF-asennossa (pois päältä). Jos sähkötyökaluun asennetaan akku, kun kytkin on ON-asennossa (päällä), sähkötyökalu käynnistyy välittömästi, mikä voi aiheuttaa vakavan onnettomuuden.

2. Akun poistaminen ja asettaminen (Kuva 2)

3. Jäljellä olevan latauksen ilmaisin (Kuva 4)

TERIEN ASENNUS JA POISTO

VAROITUS

Vältä vakavien ongelmien syntyminen kytkemällä virta pois päältä ja irrottamalla akku.

1. Terien asentaminen

- (1) Löysää lukitusvipu, nosta työkalu iskun pituuden ensimmäisasentoon ja aseta lukitusvipu takaisin kiristysasentoon.
- (2) Puhdista ja työnnä terän varsiosa kiristysistukkaan, kunnes se on pohjassa. Sen jälkeen vedä sitä ulospäin noin 2 mm.
- (3) Kun terä on työnnetty paikalleen ja koskettaa akselia painavaa lukitustappia, kiristä istukka tiukkaan kiertämällä myötäpäivään 23 mm:n avaimella (yläjyrsimen alta katsottuna). (Kuva 5)

HUOMAUTUS

- Varmista, että kiristysistukka on kunnolla kiristetty paikalleen terän asentamisen jälkeen. Kiristysistukka voi vahingoittua, mikäli näin ei tehdä.
- Lukitustappia ei saa työntää karaan istukan kiristämisen jälkeen. Muussa tapauksessa istukka, lukitustappi ja kara vahingoittuvat.

- (4) Käytettäessä halkaisijaltaan 8 mm:n tai 1/4":n karaterää on käytettävä sille tarkoitettua vakiovarusteena toimitettavaa halkaisijaltaan 8 mm:n tai 1/4":n istukkaa.
- (5) Varmista, että käytät istukkaholkkia, kun käytät 6 mm:n terää kiinnitysläpimitaltaan 12 mm:n kiristysistukan kanssa. Työnnä ensin istukkaholkki syvälle kiristysistukkaan. Sen jälkeen työnnä terä istukkaholkiin. Kiristä kiristysistukka lujasti kuten vaiheissa (1) ja (2).

2. Terien irrottaminen

- (1) Löysää lukitusvipu, nosta työkalu iskun pituuden ensimmäisasentoon ja aseta lukitusvipu takaisin kiristysasentoon.
- (2) Vedä terä ulos painamalla lukitustappia ja löysäämällä istukkaa mukana toimitetulla 23 mm:n avaimella. (Kuva 6)

TÄRKEÄ HUOMAUTUS

Lukitustappia ei saa työntää karaan istukan kiristämisen jälkeen. Muussa tapauksessa istukka, lukitustappi ja kara vahingoittuvat.

YLÄJYRSIMEN KÄYTTÖOHJEET

1. Leikkaussyvyyden säätö (Kuva 7)

(1) Käytä säätörajoitinta leikkaussyvyyden säätämiseksi.

① Aseta työkalu tasaiselle puu-pinnalle.

② Käännä vastinkappaleita niin, että osa, johon vastinkappaleen leikkaussyvyydensäätöruuvia ei ole kiinnitetty, tulee säätörajoittimen pohjaan. Löysennä rajoittimen lukitusnappi niin, että säätörajoitin koskettaa vastinkappaleita.

③ Löysennä lukkovipu ja paina laitteen runkoa, kunnes terä vain koskettaa pintatasoa. Kiristä nyt lukkovipu. (Kuva 8)

④ Kiristä rajoittimen lukitusnappi. Aseta syvyysosoitin mittakaava-asteikon asentoon "0".

⑤ Löysennä rajoittimen lukitusnappi ja nosta, kunnes osoitin asettuu asteikolla haluttuun leikkaussyvyyteen. Kiristä rajoittimen lukitusnappi.

⑥ Löysennä lukkovipu ja paina laitteen runkoa alas vastinkappaleeseen saakka, jotta saavutetaan haluttu leikkaussyvyys.

(2) Kuten **Kuvassa 9 (a)** näkyy, kun kaksi kierteisessä tangossa olevaa mutteria löysätään ja siirretään alas, voidaan siirtyä alas terän loppuun, kun lukkolevy löysätään. Tämä on kätevä siirrettäessä jyrshintä terän asettamiseksi leikkaussyvyyteen. Kuten **Kuvassa 9 (b)** näkyy, kiristä ylä- ja alamutterit leikkaussyvyyden kiinnittämiseksi.

(3) Kun leikkaussyvyttä ei säädetä mittakaavan mukaan, työnnä säätörajoitin ylös, jotta se ei ole tiellä.

2. Vastinkappale (Kuva 10)

Kaksi vastinkappaleeseen kiinnitettyä leikkaussyvyyden säätöruuvia voidaan säätää niin, että saadaan yhtäaikaan kolme eri leikkaussyvyttä. Käytä ruuvivainta kiristääkseen muttereita, jotta leikkaussyvyyden säätöruuvit eivät nyt löysty.

3. Jyr sijän ohjaus

VAROITUS

Vältä vakavien ongelmien syntyminen kytkemällä virta pois päältä ja irrottamalla akku.

(1) Kopiointiohjain (vakiovaruste)

Käytä kopiointiohjainta, kun käytetään mallia tuottamaan suuri määrä samanmuotoisia tuotteita.

Kuten **Kuvassa 11** näytetään, kiinnitä kopiointiohjain jyrsimen alustaan kahdella varusteisiin kuuluvalla ruuvilla. Varmista, että kopiointiohjaimen ulostyöntävä puoli osoittaa jyr sijän alustan pohjajänteen.

Kopiointiohjain on vanerista tai ohuesta sahataravasta valmistettu muotti.

Kun teet kopiointiohjainta, kiinnitä erityistä huomiota alla oleviin ja **Kuvassa 12** kuvattuihin seikkoihin.

Kun jyrshintä käytään nalli sisäreunalla, valmiin tuotteen mitat ovat pienemmät kuin malli mittaa "A" vastaavalla määrittäjä, joka on ero kopiointiohjaimen toimintasäteen ja terän toimintasäteen välillä. Mitoista tulee vastaavasti suuremmat, jos jyrshintä käytetään malli ulkoreunalla. Kiinnitä kopiointiohjain työkappaleelle. Syötä jyrshintä sillä tavalla, että kopiointiohjain liikkuu mallia pitkin **Kuvassa 13** näytetyllä tavalla.

- (2) Reunaohjain (vakiovaruste) (**Kuva 14**)
Käytä reunaohjainta koverrukseen ja urien tekoon materiaalin reunaa pitkin.
- ① Työnnä ohjaintanko ohjainpidikkeen aukkoon ja kiristä kevyesti ohjainpidikkeen yläosan kaksi siipimutteria (A).
- ② Työnnä ohjaintanko alustan aukkoon ja kiristä lujasti siipimutteri (A).
- ③ Tee mittojen tarkka säätö terästä ohjaimen pintaan syöttöruuvilla ja kiristä tiukasti ohjainpidikkeen yläosan kaksi siipimutteria (A) ja reunaohjaimen lukitseva siipimutteri (B).
- ④ Kuten **Kuvassa 15** näytetään, kiinnitä alustan pohja lujasti materiaalin käsiteltävälle pinnalle. Syötä jyrshintä pitämällä ohjaimen pinta materiaalin pinnalla.

4. Kytkimen käyttö

Laitteessa on katkaisimen lukituspainike, joka estää kytkinliipaisimen tahattoman käynnistymisen. Käynnistä työkalu painamalla katkaisimen lukituspainiketta ja vetämällä kytkinliipaisimesta. (**Kuva 16**)

Kun kytkinliipaisin on vedetty ääriasentoon, katkaisimen lukituspainikkeen pitäminen alhaalla lukitsee kytkinliipaisimen, minkä jälkeen sitä ei tarvitse enää pitää alhaalla. (**Kuva 17 (a)**)

Kytkinliipaisin ei lukitu, jos katkaisimen lukituspainike päästetään ennen kuin kytkinliipaisin on vedetty ääriasentoon, jolloin työkalua voidaan käyttää pitämällä kytkinliipaisimen alhaalla.

Avaa kytkinliipaisimen lukitus vetämällä kytkinliipaisimesta uudelleen, jolloin katkaisimen lukituspainike vapautuu ja toiminta lakkaa. (**Kuva 17 (b)**)
Varmista ennen työkalun käyttämistä, että katkaisimen lukituspainike ja kytkinliipaisin toimivat asianmukaisesti.

5. Työvalon käyttäminen (Kuva 18)

Työvalo valaisee työkalun kärjen alueen kytkimen ollessa ON-asennossa.
Työvalo sammuu automaattisesti 10 sekunnin kuluttua kytkimen vapauttamisesta.

6. Pyörintänopeuden säätö

M3612DA-mallissa on elektroninen ohjausjärjestelmä, jonka avulla kierrosnopeutta voidaan säätää.
Kuten **Kuvassa 19** näkyy, asteikon asento "1" on miniminopeus ja asento "6" maksiminopeus.

7. Leikkaus

HUOMAUTUS

- Käytä suojalaseja, kun käytät tätä työkalua.
- Pidä kätesi, kasvosasi ja muut ruumiinosasi pois teristä ja muista pyörivistä osista työkalua käyttäessäsi.

HUOMAA

- Lukitustappia ei saa painaa moottorin pyöriessä. Työkalua ei myöskään saa kytkeä päälle, kun lukitustappia painetaan.
Muussa tapauksessa lukitustappi ja/tai kara voivat vaurioitua ja aiheuttaa henkilövahingon.
- Säädä yksittäisen työstökerran syvyys alle 20 millimetriin.
- Syviä uria jyrshintään työstämällä 2 tai 3 kertaa.
Syvään jyrsiminen voi vaikeuttaa työkalun hallintaa ja ylikuormittaa moottoria, mikä voi saada aikaan toimintahäiriön.

- Työkalun siirtäminen eteenpäin nopeasti voi heikentää työstöjälkeä tai vahingoittaa terää tai moottoria.
Työkalun siirtäminen eteenpäin liian hitaasti voi polttaa ja vaurioittaa työstöpintoja.

Sopiva syöttönopeus määräytyy terän koon, työkappaleen tyypin ja työstösyvyiden mukaan. Ennen varsinaisen työkappaleen työstämisen aloittamista on suositeltavaa tehdä koetyöstö jätepuutavaralle. Näin työstöjälki voidaan todeta ja mitat tarkistaa.

- Poikkeavat tilanteet ja ylikuormitus laukovetä ylikuormittusuojan, mikä pysäyttää toiminnan. Lopeta kuormittaminen tällöin välittömästi sekä kytke virta pois päältä ja takaisin päälle. Pyörimisnopeuden pitäisi palautua normaalkiksi.

(1) Kuten **Kuvassa 20** näkyy, ota terä pois työkappaleelta ja paina kytkinvipu ON-asentoon. Älä aloita leikkausta ennen kuin terä pyörii täydellä nopeudella.

(2) Terä pyörii myötöpäivään (nuolimerkki alustassa). Jotta leikkaus olisi mahdollisimman tehokasta, syötä jyrshintä **Kuvassa 21** näkyvien syöttösuuntien mukaisesti.

8. Tasausohjain (erillinen lisävaruste) (Kuva 22)

Käytä tasausohjainta tasaukseen tai koverrukseen. Kiinnitä tasausohjain ohjainpidikkeeseen **Kuvassa 23** näytetyllä tavalla.

Kun tela on asetettu sopivaan asentoon, kiristä kaksi pulttia (A) ja kakso siipimutteria (B). Käytä **Kuvassa 24** näytetyllä tavalla.

9. Pölynkerääjäsarja (vakiovaruste)

Ota pöly talteen kytkemällä pölynkerääjäsarjan puhdistajaa.

- (1) Pölynkerääjän asentaminen.
Kiinnitä kaksi ruuvia alustaan ruuvitaltalla. (**Kuva 25**)
Kohdistaa pölynkerääjän reiät kahden ruuvien kanssa ja kiinnitä pölynkerääjää.
Kiristä kaksi nuppiutteria.
Kytke puhdistaja pölynkerääjään. (**Kuva 26**)
- (2) Pölynkerääjän irrottaminen.
Löysää kaksi ruuvia ruuvitaltalla.

LED-VALON VAROITUSMERKIT (Kuva 30)

Tässä tuotteessa on toimintoja, joiden tarkoitus on suojella sekä työkalua että akkua. Suojaustoiminnon käynnistyessä jokin merkkivalo vilkkuu, kuten kuvattu **taulukossa 3**.

Noudata tällöin kohdassa korjaava toimenpide annettuja ohjeita.

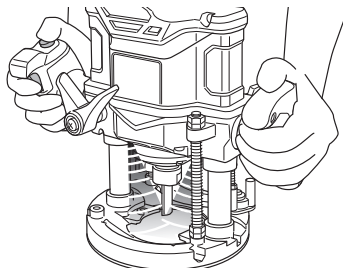

Kuva 30

HUOMAA

Koska HiKOKI kehittää tuotteitaan jatkuvasti, tässä ilmoitetut tekniset tiedot voivat muuttua ilman ennakoilmoitusta.

ONGELMANRATKAISU**VAROITUS**

- Vältä tahaton käynnistyminen kytkemällä kytkin pois päältä ja irrottamalla pistoke virtalähteestä tai irrottamalla akku laitteen rungosta ennen säätötoimenpiteitä.
- Sähköisiä tai mekaanisia korjaustoimenpiteitä saa tehdä vain valtuutettu huoltohenkilö. Ota yhteyttä valtuutettuun HiKOKI-huoltokeskukseen.

1. Sähkötyökalu

| Oire | Mahdollinen syy | Korjaus |
|---------------------------|---|---|
| Työkalu ei käynnisty | Akku on lopussa | Lataa akku. |
| | Akku ei ole täysin paikallaan. | Työnnä akkua, kunnes kuulet naksahduksen. |
| Työkalu pysähtyi yhtäkkiä | Työkalu oli ylikuormittunut | Hankkiudu eroon ylikuormitusta aiheuttavasta ongelmasta. Kevennä käyttöpainetta käytön aikana. |
| | Akku tai työkalu on ylikuumentunut | Anna työkalun ja akun jäähtyä kokonaan. |
| Ei jynsi hyvin | Terä on kulunut tai siitä puuttuu hampaita. | Vaihda terä uuteen. |
| | Istukka on löysällä. | Kiristä istukka tiukkaan. |
| Kytöntä ei pysty vetämään | Katkaisimen lukituspainike on painettu sisään. | Päästä katkaisimen lukituspainike. |
| Akku ei mene paikalleen | Yritetään asentaa muuta kuin työkalulle tarkoitettua akkua. | Asenna monijännitetyyppinen akku. |

Suomi

2. Laturi

| Oire | Mahdollinen syy | Korjaus |
|---|---|---|
| Latauksen merkkivalo vilkkuu nopeasti violetinvärisenä, eikä akun lataus käynnisty. | Akku ei ole kunnolla paikallaan. | Aseta akku kunnolla. |
| | Akun liittimessä tai kiinnityskohdassa on likaa. | Poista lika. |
| Latauksen merkkivalo vilkkuu punaisena, eikä akun lataus käynnisty. | Akku ei ole kunnolla paikallaan. | Aseta akku kunnolla. |
| | Akku on ylikuumentunut. | Jos akun annetaan olla, se alkaa latautua automaattisesti, kun sen lämpötila laskee, mutta tämä voi lyhentää akun kestoa. Suosittelemme jäädyttämään akun ennen latausta hyvin ilmastoitussa tilassa suojassa suoralta auringonvalolta. |
| Akun käyttöaika on lyhyt, vaikka akku on ladattu täyteen. | Akun käyttöikä on lopussa. | Vaihda akku uuteen. |
| Akun lataaminen kestää kauan. | Akun, laturin tai ympäristön lämpötila on erittäin matala. | Lataa akku sisätiloissa tai muussa lämpimässä ympäristössä. |
| | Laturin tuuletusaukot ovat tukkeutuneet, ja sen sisäiset osat ovat ylikuumentuneet. | Vältä tukkimasta tuuletusaukkoja. |
| | Tuuletin ei käy. | Ota yhteyttä valtuutettuun HiKOKI-huoltokeskukseen korjausta varten. |
| USB-virran merkkivalo on sammunut, ja USB-laitteen lataus on pysähtynyt. | Akun varaus on vähissä. | Vaihda akku sellaiseen, jossa on vielä varausta jäljellä. |
| | | Liitä laturin pistoke pistorasiaan. |
| USB-virran merkkivalo ei sammu, vaikka USB-laite on ladattu täyteen. | USB-virran merkkivalo palaa vihreänä, mikä tarkoittaa, että USB-lataus on mahdollista. | Tämä ei ole toimintahäiriö. |
| USB-laitteen lataustila on epäselvä, tai ei ole tiedossa, onko se ladattu täyteen. | USB-virran merkkivalo ei sammu, vaikka lataus on valmis. | Tarkista ladattavan USB-laitteen lataustila. |
| USB-laitteen lataus keskeytyy. | Laturi kytkettiin pistorasiaan, kun USB-laitetta ladattiin käyttämällä virtalähteenä akkua. | Tämä ei ole toimintahäiriö. Laturi keskeyttää USB-latauksen noin 5 sekunniksi, kun sen virtalähdettä vaihdetaan. |
| | Akku asetettiin laturiin, kun USB-laitetta ladattiin käyttämällä virtalähteenä pistorasiaa. | |
| USB-laitteen lataus keskeytyy, kun akkua ja USB-laitetta ladataan samaan aikaan. | Akku on ladattu täyteen. | Tämä ei ole toimintahäiriö. Laturi keskeyttää USB-latauksen noin 5 sekunniksi, kun se tarkistaa, onko akku ladattu täyteen. |
| USB-laitteen lataus ei käynnisty, kun akkua ja USB-laitetta ladataan samaan aikaan. | Akussa on jäljellä erittäin vähän varausta. | Tämä ei ole toimintahäiriö. Kun akun varaus saavuttaa tietyn tason, USB-lataus käynnistyy automaattisesti. |

ΓΕΝΙΚΕΣ ΠΡΟΕΙΔΟΠΟΙΗΣΕΙΣ ΑΣΦΑΛΕΙΑΣ ΤΟΥ ΗΛΕΚΤΡΙΚΟΥ ΕΡΓΑΛΕΙΟΥ

⚠ ΠΡΟΕΙΔΟΠΟΙΗΣΗ

Διαβάστε όλες τις προειδοποιήσεις ασφαλείας, τις οδηγίες, τις εικόνες και τις προδιαγραφές που παρέχονται με το ηλεκτρικό εργαλείο.

Η μη τήρηση των οδηγιών μπορεί να προκαλέσει ηλεκτροπληξία, πυρκαγιά και/ή σοβαρό τραυματισμό.

Φυλάξτε όλες τις προειδοποιήσεις και τις οδηγίες για μελλοντική αναφορά.

Ο όρος «ηλεκτρικό εργαλείο» στις προειδοποιήσεις αναφέρεται στο ηλεκτρικό εργαλείο (με καλώδιο) που λειτουργεί μέσω δικτύου ή στο ηλεκτρικό εργαλείο που λειτουργεί με μπαταρία (χωρίς καλώδιο).

1) Ασφάλεια χώρου εργασίας

a) Διατηρείτε το χώρο εργασίας καθαρό και καλά φωτισμένο.

Σε ακατάστατες ή σκοτεινές περιοχές μπορεί να προκληθούν ατυχήματα.

b) Μην χρησιμοποιείτε τα ηλεκτρικά εργαλεία σε περιβάλλον, στο οποίο μπορεί να προκληθεί έκρηξη, όπως παρουσία εύφλεκτων υγρών, αερίων ή σκόνης.

Τα ηλεκτρικά εργαλεία δημιουργούν σπινθήρες, οι οποίοι μπορεί να προκαλέσουν ανάφλεξη της σκόνης ή του καπνού.

c) Κρατήστε τα παιδιά και τους παρευρισκόμενους μακριά όταν χρησιμοποιείτε ένα ηλεκτρικό εργαλείο.

Αν κάτι σας αποσπάσει την προσοχή σας, υπάρχει κίνδυνος να χάσετε τον έλεγχο.

2) Διακόπτης ασφαλείας

a) Τα φιά των ηλεκτρικών εργαλείων πρέπει να είναι κατάλληλα για τις πρίζες. Μην τροποποιήσετε ποτέ το φιά με οποιονδήποτε τρόπο. Μην χρησιμοποιείτε φιά προσαρμογής με γειωμένα ηλεκτρικά εργαλεία.

Τα μη τροποποιημένα φιά και οι κατάλληλες πρίζες μειώνουν τον κίνδυνο ηλεκτροπληξίας.

b) Αποφύγετε τη σωματική επαφή με γειωμένες επιφάνειες όπως σωλήνες, καλοριφέρ, ηλεκτρικές κουζίνες και ψυγεία.

Υπάρχει αυξημένος κίνδυνος ηλεκτροπληξίας όταν το σώμα σας είναι γειωμένο.

c) Μην εκθέτετε τα ηλεκτρικά εργαλεία στη βροχή ή σε συνθήκες υγρασίας.

Το νερό που εισέρχεται σε ένα ηλεκτρικό εργαλείο αυξάνει τον κίνδυνο ηλεκτροπληξίας.

d) Μην κακομεταχειρίζεστε το καλώδιο. Μην χρησιμοποιείτε ποτέ το καλώδιο για να μεταφέρετε, να τραβήξετε ή να βγάλετε από την πρίζα το ηλεκτρικό εργαλείο.

Κρατήστε το καλώδιο μακριά από θερμότητα, λάδι, κοφτερές γωνίες και κινούμενα μέρη. Τα κατεστραμμένα ή μπερδεμένα καλώδια αυξάνουν τον κίνδυνο ηλεκτροπληξίας.

e) Όταν χρησιμοποιείτε το εργαλείο σε εξωτερικό χώρο, χρησιμοποιήστε καλώδιο προέκτασης που προορίζεται για χρήση σε εξωτερικό χώρο.

Η χρήση ενός καλώδιου κατάλληλου για εξωτερικό χώρο μειώνει τον κίνδυνο ηλεκτροπληξίας.

f) Αν είναι αναπόφευκτη η λειτουργία ενός ηλεκτρικού εργαλείου σε χώρο με υγρασία, χρησιμοποιείτε διάταξη προστασίας ρεύματος διαρροής (RCD).

Η χρήση της RCD μειώνει τον κίνδυνο ηλεκτροπληξίας.

3) Προσωπική ασφάλεια

a) Να είστε σε ετοιμότητα, να έχετε την προσοχή σας στην εργασία που πραγματοποιείτε και να χρησιμοποιείτε την κοινή λογική όταν χρησιμοποιείτε ένα ηλεκτρικό εργαλείο.

Μην χρησιμοποιείτε ηλεκτρικά εργαλεία όταν είστε κουρασμένοι ή υπό την επήρεια ναρκωτικών ουσιών, οινοπνεύματος ή φαρμάκων.

Μια στιγμή απροσεξίας κατά τη χρήση ενός ηλεκτρικού εργαλείου μπορεί να προκαλέσει σοβαρό προσωπικό τραυματισμό.

b) Χρησιμοποιείτε προσωπικό προστατευτικό εξοπλισμό. Φοράτε πάντα εξοπλισμό για την προστασία των ματιών.

Ο προστατευτικός εξοπλισμός, όπως μάσκα σκόνης, αντιολισθητικά υποδήματα ασφαλείας, προστατευτικό κράνος ή προστατευτικά της αοχής, που χρησιμοποιείται για ανάλογες συνθήκες, μειώνει τους τραυματισμούς.

c) Αποφύγετε την ακούσια έναρξη. Βεβαιωθείτε ότι ο διακόπτης είναι σε θέση απενεργοποίησης πριν συνδέσετε τη συσκευή με πηγή ρεύματος και/ή τη θήκη της μπαταρίας, σηκώσετε ή μεταφέρετε το εργαλείο.

Η μεταφορά ηλεκτρικού εργαλείου με τα δάχτυλά σας στο διακόπτη ή η ηλεκτροδότηση ηλεκτρικού εργαλείου με ενεργοποιημένο το διακόπτη μπορεί να προκαλέσουν ατυχήματα.

d) Να αφαιρείτε τυχόν κλειδιά ρυθμιζόμενου ανοιγματος ή τα απλά κλειδιά πριν θέσετε σε λειτουργία το ηλεκτρικό εργαλείο.

Αναπλό κλειδί ή ένα κλειδί ρυθμιζόμενου ανοιγματος που είναι προσαρτημένο σε περιστρεφόμενο εξάρτημα του ηλεκτρικού εργαλείου μπορεί να προκαλέσει προσωπικό τραυματισμό.

e) Μην τεντώνεστε. Να πατάτε σταθερά και να διατηρείτε την ισορροπία σας.

Με αυτόν τον τρόπο μπορείτε να ελέγχετε καλύτερα το ηλεκτρικό εργαλείο σε μη αναμενόμενες καταστάσεις.

f) Να είστε ντυμένοι κατάλληλα. Μην φοράτε φαρδιά ρούχα ή κοσμήματα. Κρατήστε τα μαλλιά σας και τα ρούχα σας μακριά από κινούμενα μέρη.

Τα φαρδιά ρούχα, τα κοσμήματα και τα μακριά μαλλιά μπορεί να πιαστούν σε κινούμενα μέρη.

g) Αν παρέχονται εξαρτήματα για τη σύνδεση συσκευών εξαγωγής και συλλογής σκόνης, να βεβαιωθείτε ότι είναι συνδεδεμένα και χρησιμοποιούνται με το σωστό τρόπο.

Η χρήση συλλέκτη σκόνης μειώνει τους κινδύνους που προκαλούνται λόγω σκόνης.

h) Μην αφήνετε τον εξοπλισμό που έχετε αποκτήσει από τη συχνή χρήση των εργαλείων να σας εφησυχάσει και να αγνοήσετε τις αρχές ασφαλείας του εργαλείου.

Μια απρόσκτητη ενέργεια μπορεί να προκαλέσει σοβαρό τραυματισμό μέσα σε ένα κλάσμα του δευτερολέπτου.

4) Χρήση και φροντίδα ηλεκτρικών εργαλείων

a) Μην ασκείτε δύναμη στο ηλεκτρικό εργαλείο. Να χρησιμοποιείτε το ηλεκτρικό εργαλείο που είναι κατάλληλο για το είδος της εργασίας που εκτελείτε.

Το κατάλληλο ηλεκτρικό εργαλείο θα εκτελέσει την εργασία καλύτερα και με μεγαλύτερη ασφάλεια με τον τρόπο που σχεδιάστηκε.

Ελληνικά

- b) Μη χρησιμοποιήσετε το ηλεκτρικό εργαλείο αν ο διακόπτης λειτουργίας δεν ανοίγει και δεν κλείνει.

Ένα ηλεκτρικό εργαλείο που δεν ελέγχεται από το διακόπτη λειτουργίας είναι επικίνδυνο και πρέπει να επισκευαστεί.

- c) Αποσυνδέστε το βύσμα από την πηγή ισχύος και/ή αφαιρέστε τη θήκη μπαταρίας, εάν είναι αποσπώσιμη, από το ηλεκτρικό εργαλείο πριν προείδη σε ρυθμίσεις, αλλαγή εξαρτημάτων ή αποθήκευση του ηλεκτρικού εργαλείου.

Αυτά τα προληπτικά μέτρα ασφαλείας μειώνουν τον κίνδυνο λανθασμένης εκκίνησης του ηλεκτρικού εργαλείου.

- d) Αποθηκεύετε τα εργαλεία που δεν χρησιμοποιείτε μακριά από παιδιά και μην αφήνετε τα άτομα που δεν είναι εξοικειωμένα με το ηλεκτρικό εργαλείο ή με αυτές τις οδηγίες να χρησιμοποιούν το ηλεκτρικό εργαλείο.

Τα ηλεκτρικά εργαλεία είναι επικίνδυνα στα χέρια μη εκπαιδευμένων ατόμων.

- e) Συντηρείτε τα ηλεκτρικά εργαλεία και τα εξαρτήματα. Να ελέγχετε για τυχόν λάθος ευθυγράμμιση ή μπλοκάρισμα των κινούμενων μερών, τυχόν θραύση των εξαρτημάτων και οποιαδήποτε άλλη κατάσταση που ενδέχεται να επηρεάσει τη λειτουργία του ηλεκτρικού εργαλείου. Σε περίπτωση βλάβης, το ηλεκτρικό εργαλείο πρέπει να επισκευαστεί πριν χρησιμοποιηθεί.

Πολλά ατυχήματα προκαλούνται από ηλεκτρικά εργαλεία που δεν έχουν συντηρηθεί σωστά.

- f) Διατηρείτε τα εργαλεία κοπής κοφτερά και καθαρά.

Τα κατάλληλα συντηρημένα εργαλεία κοπής με κοφτερές άκρες μπλοκάρουν πιο δύσκολα και ελέγχονται πιο εύκολα.

- g) Χρησιμοποιείτε το ηλεκτρικό εργαλείο, τα εξαρτήματα και τα μέρη κ.τ.λ. σύμφωνα με τις παρούσες οδηγίες, λαμβάνοντας υπόψη τις συνθήκες εργασίας και την εργασία που θα εκτελέσετε.

Η χρήση του ηλεκτρικού εργαλείου για εργασίες πέρα από εκείνες για τις οποίες προορίζεται, ενδέχεται να δημιουργήσει κινδύνους.

- h) Κρατήστε τις λαβές και τις επιφάνειες λαβής στεγνές, καθαρές και απαλλαγμένες από λάδια και γράσα.

Οι ολισθηρές λαβές και οι επιφάνειες λαβής δεν επιτρέπουν τον ασφαλή χειρισμό και έλεγχο του εργαλείου σε απρόοπτες καταστάσεις.

5) Εργαλείο μπαταρίας – χρήση και φροντίδα

- a) Η επαναφόρτιση να πραγματοποιείται μόνο μέσω του φορτιστή που έχει καθοριστεί από τον κατασκευαστή.

Ο φορτιστής που είναι κατάλληλος για ένα τύπο θήκης μπαταριών ενδέχεται να προκαλέσει κίνδυνο πυρκαγιάς όταν χρησιμοποιείται με άλλου τύπου θήκη μπαταριών.

- b) Χρησιμοποιήστε ηλεκτρικά εργαλεία μόνο με τις ειδικά καθορισμένες θήκες μπαταριών.

Η χρήση οποιοδήποτε άλλου τύπου θήκης μπαταριών ενδέχεται να προκαλέσει τραυματικό με πυρκαγιά.

- c) Όταν η θήκη μπαταριών είναι εκτός χρήσης, φυλάξτε την μακριά από άλλα μεταλλικά αντικείμενα όπως συνδετήρες, νομισματά, κλειδιά, καρφιά, βίδες ή άλλα μεταλλικά αντικείμενα μικρού μεγέθους που μπορούν να συνδέσουν τον ένα ακροδέκτη με τον άλλο.

Αν συνδέσετε μαζί τους ακροδέκτες μπαταριών ενδέχεται να προκληθούν εγκαύματα ή πυρκαγιά.

- d) Υπό καταχρηστικές συνθήκες, ενδέχεται να εκτοξευτεί υγρό από την μπαταρία. Αποφύγετε την επαφή. Σε περίπτωση επαφής με το υγρό από σφάλμα, ξεπλύνετε με νερό. Αν το υγρό έρθει σε επαφή με τα μάτια, ξεπλύνετε με νερό και ζητήστε ιατρική βοήθεια.

Το υγρό που εκτοξεύεται από την μπαταρία μπορεί να προκαλέσει ερεθισμό ή εγκαύματα.

- e) Μη χρησιμοποιείτε ένα τροφοδοτικό μπαταρίας ή εργαλείο που έχει υποστεί ζημιά ή έχει τροποποιηθεί.

Οι φθαρμένες ή τροποποιημένες μπαταρίες ενδέχεται να παρουσιάσουν απρόβλεπτη συμπεριφορά με αποτέλεσμα την πρόκληση φωτιάς, έκρηξης ή τραυματισμού.

- f) Μην εκθέτετε ένα τροφοδοτικό μπαταρίας ή εργαλείο σε φωτιά ή υπερθέρμανση.

Η έκθεση σε φωτιά ή θερμοκρασία άνω των 130°C ενδέχεται να προκαλέσει έκρηξη.

- g) Ακολουθήστε όλες τις οδηγίες σχετικά με τη φόρτιση, και μη φορτίζετε το τροφοδοτικό μπαταρίας ή το εργαλείο εκτός του εύρους θερμοκρασίας που καθορίζεται στις οδηγίες.

Η ακατάλληλη φόρτιση ή σε θερμοκρασίες εκτός του καθορισμένου εύρους μπορεί να καταστρέψει την μπαταρία και να αυξήσει τον κίνδυνο φωτιάς.

6) Σέρβις

- a) Να δίνετε το ηλεκτρικό εργαλείο για σέρβις σε κατάλληλα εκπαιδευμένα άτομα και να χρησιμοποιείτε μόνο γνήσια ανταλλακτικά.

Με αυτόν τον τρόπο είστε σίγουροι για την ασφάλεια του ηλεκτρικού εργαλείου.

- b) Μην επισκευάζετε ποτέ τροφοδοτικά μπαταρίας που έχουν υποστεί φθορά.

Η επισκευή των τροφοδοτικών μπαταρίας θα πρέπει να γίνεται μόνο από τον κατασκευαστή ή από εξουσιοδοτημένους τεχνικούς.

ΠΡΟΦΥΛΑΞΗ

Μακριά από τα παιδιά και τους αναπήρους.

Όταν δεν χρησιμοποιούνται, τα εργαλεία πρέπει να φυλάζονται μακριά από τα παιδιά και τους αναπήρους.

ΠΡΟΕΙΔΟΠΟΙΗΣΕΙΣ ΑΣΦΑΛΕΙΑΣ ΑΣΥΡΜΑΤΟΥ ΡΟΥΤΕΡ

1. Συγκρατήστε το ηλεκτροκίνητο εργαλείο με μονωμένες επιφάνειες λαβής, κατά την επιτέλεση μίας λειτουργίας όπου το εξάρτημα κοπής μπορεί να έρθει σε επαφή με κρυφή καλωδίωση.

Το εξάρτημα κοπής που έρχεται σε επαφή με υπό τάση σύρμα ενδέχεται να καταστήσει υπό τάση και τα εκτεθειμένα μεταλλικά μέρη του ηλεκτροκίνητου εργαλείου και θα εκθέσει τον χειριστή σε ηλεκτροπληξία.

2. Χρησιμοποιείται λαβίδες ή ένα άλλο πρακτικό τρόπο για να ασφαλίσετε και να υποστηρίξετε το προς εργασία κομμάτι σε μια σταθερή πλατφόρμα.

Εάν κρατάτε το κομμάτι στο χέρι σας ή αντίθετα με το σώμα σας αυτό είναι ασταθές και ενδεχομένως να χάσετε τον έλεγχο του οργάνου.

3. Ο χειρισμός με ένα χέρι είναι ασταθής και επικίνδυνος. Βεβαιωθείτε ότι και οι δύο χειρολαβές είναι κρατημένες γερά κατά τη λειτουργία.

4. Η φρέζα είναι πολύ ζεστή αμέσως μετά τη χρήση. Αποφύγετε την επαφή γυμνών χεριών με τη φρέζα για οποιοδήποτε λόγο.
5. Χρησιμοποιήστε λεπίδες της σωστής διαμέτρου στελέχους κατάλληλες για την ταχύτητα του εργαλείου.
18. Πριν χρησιμοποιήσετε το εργαλείο σε ένα πραγματικό αντικείμενο εργασίας, αφήστε το να λειτουργήσει για λίγο. Προσέξτε για κραδασμούς ή ταλαντώσεις που θα μπορούσαν να υποδηλώνουν ότι η λεπίδα δεν έχει εγκατασταθεί σωστά.

ΠΡΟΣΘΕΤΕΣ ΠΡΟΕΙΔΟΠΟΙΗΣΕΙΣ ΑΣΦΑΛΕΙΑΣ

1. Να φορτίζετε πάντα την μπαταρία σε θερμοκρασία μεταξύ 0°C–40°C. Οι θερμοκρασίες κάτω του 0°C θα προκαλέσει υπερφόρτιση, κάτι το οποίο είναι επικίνδυνο. Η μπαταρία δεν μπορεί να φορτιστεί σε θερμοκρασία μεγαλύτερη των 40°C. Η καταλληλότερη θερμοκρασία για τη φόρτιση είναι αυτή των 20°C–25°C.
2. Μην χρησιμοποιείτε τον φορτιστή συνεχώς. Όταν ολοκληρώνεται μία φόρτιση, αφήνετε τον φορτιστή για 15 λεπτά περίπου σε ηρεμία πριν από την επόμενη φόρτιση μπαταρίας.
3. Μην επιτρέπετε να εισέρχονται ξένα υλικά στην οπή σύνδεσης της επαναφορτιζόμενης μπαταρίας.
4. Ποτέ μην αποσυναρμολογείτε την επαναφορτιζόμενη μπαταρία και τον φορτιστή.
5. Ποτέ μην βραχυκυκλώνετε την επαναφορτιζόμενη μπαταρία. Η βραχυκύκλωση της μπαταρίας θα προκαλέσει μεγάλη τάση ηλεκτρικού ρεύματος και θα υπερθερμανθεί. Η μπαταρία θα καεί ή θα υποστεί βλάβη.
6. Μην απορρίπτετε την μπαταρία στην φωτιά. Σε περίπτωση που η μπαταρία καεί ενδέχεται να εκραγεί.
7. Επιστρέψτε την μπαταρία στο κατάστημα από όπου την αγοράσατε μόλις η η ζωή της μπαταρίας μεταφόρτισης γίνει σύντομη για πρακτική χρήση. Μην απορρίπτετε την μπαταρία που έχει εξαντληθεί.
8. Μην εισάγετε κάποιο αντικείμενο στις εγκοπές αερισμού του φορτιστή. Η τοποθέτηση μεταλλικών ή εύφλεκτων αντικειμένων στον φορτιστή θα προκαλέσει ηλεκτροπληξία ή βλάβη στον φορτιστή.
9. Όταν χρησιμοποιείτε αυτή τη συσκευή συνεχώς, η συσκευή μπορεί να υπερθερμανθεί με αποτέλεσμα να προκληθεί βλάβη στον κινητήρα και στο διακόπτη. Επομένως, όποτε το περιβλήμα θερμαίνεται, να διακόπτετε τη λειτουργία του εργαλείου για λίγο.
10. Εάν η συσκευή χρησιμοποιείται συνεχόμενα σε χαμηλή ταχύτητα, παρέχεται επιπλέον φορτίο στο μοτέρ που μπορεί να οδηγήσει σε εμπλοκή του μοτέρ. Πάντοτε να λειτουργείτε το ηλεκτρικό εργαλείο έτσι ώστε η λεπίδα να μην πιάνεται από το υλικό κατά τη διάρκεια της λειτουργίας. Πάντοτε να ρυθμίζετε την ταχύτητα της λεπίδας ώστε να είναι δυνατή η ομαλή κοπή.
11. Προσεύχεται και έλεγχος του περιβάλλοντος εργασίας. Βεβαιωθείτε ότι ο χώρος εργασίας πληροί όλες τις προϋποθέσεις που προβλέπονται στα μέτρα προφύλαξης.
12. Βεβαιωθείτε ότι η μπαταρία έχει εγκατασταθεί καλά. Αν είναι έστω και λίγο χαλαρή μπορεί να βγει έξω και να προκαλέσει τραυματισμό.
13. Χειρίστε τις λεπίδες πολύ προσεκτικά.
14. Ελέγξτε προσεκτικά τη λεπίδα για ρωγμές ή ζημιές πριν από τη λειτουργία. Αντικαταστήστε αμέσως τη σπασμένη ή κατεστραμμένη λεπίδα.
15. Αποφεύγετε να κόβετε καρφιά. Επιθεωρήστε και αφαιρέστε όλα τα καρφιά από το αντικείμενο εργασίας πριν από τη λειτουργία.
16. Κρατήστε το εργαλείο σταθερά και με τα δυο σας χέρια.
17. Βεβαιωθείτε ότι η λεπίδα δεν έρχεται σε επαφή με το αντικείμενο εργασίας πριν ενεργοποιηθεί ο διακόπτης.
19. Προσέξτε την κατεύθυνση περιστροφής της λεπίδας και την κατεύθυνση τροφοδοσίας.
20. Απενεργοποιείτε πάντα και περιμένετε να σταματήσει τελείως η λεπίδα πριν αφαιρέσετε το εργαλείο από το αντικείμενο εργασίας.
21. Μετά την αλλαγή των λεπίδων ή οποιοσδήποτε προσαρμογές, βεβαιωθείτε ότι ο δακτύλιος σύσφιξης ή οποιοδήποτε άλλη συσκευή προσαρμογής είναι καλά σφηνωμένα. Η συσκευή προσαρμογής που δεν είναι καλά στερεωμένη μπορεί να μετατοπιστεί απρόσμενα προκαλώντας απώλεια ελέγχου, τα λασκαρισμένα περιστρεφόμενα εξαρτήματα θα πεταχτούν βίαια.
22. Μην αφήνετε τα μάτια σας εκτεθειμένα άμεσα στο φως κοπίζοντας το απευθείας. Αν τα μάτια σας είναι συνεχώς εκτεθειμένα στο φως, μπορεί να προκληθεί κάκωση.
23. Ποτέ μην αγγίζετε τα κινούμενα μέρη. Μην τοποθετείτε ποτέ τα χέρια σας, τα δάχτυλά σας ή τα υπόλοιπα μέλη του σώματός σας κοντά στα κινούμενα μέρη του εργαλείου.
24. ΠΟΤΕ ΜΗΝ αφήνετε το εργαλείο σε λειτουργία χωρίς επίβλεψη. Σβήνετε την τροφοδοσία. Μην αφήσετε το εργαλείο πριν σταματήσει εντελώς.
25. Το ηλεκτρικό εργαλείο είναι εξοπλισμένο με ένα κύκλωμα προστασίας θερμοκρασίας για την προστασία του μοτέρ. Η συνεχής εργασία ενδέχεται να προκαλέσει την αύξηση της θερμοκρασίας της μονάδας ενεργοποιώντας το κύκλωμα προστασίας θερμοκρασίας και σταματώντας αυτόματα τη λειτουργία. Αν συμβεί αυτό, αφήστε το ηλεκτρικό εργαλείο να κρυώσει πριν το χρησιμοποιήσετε ξανά.
26. Μην ασκήσετε ισχυρούς κραδασμούς στον πίνακα διακοπών ή τον σπάστε. Ενδέχεται να προκληθεί πρόβλημα.
27. Μην χρησιμοποιείτε το προϊόν αν το εργαλείο ή οι πόλοι της μπαταρίας (βάση μπαταρίας) είναι παραμορφωμένοι. Τοποθετώντας την μπαταρία θα μπορούσε να προκληθεί βραχυκύκλωμα που θα μπορούσε να οδηγήσει σε εκπομπή καπνού ή ανάφλεξη.
28. Διατηρείτε τους ακροδέκτες του εργαλείου (βάση μπαταρίας) χωρίς γρέζια και σκόνη.
 - Πριν από τη χρήση, βεβαιωθείτε ότι δεν έχουν συσσωρευτεί γρέζια και σκόνη στην περιοχή των πόλων.
 - Κατά τη διάρκεια της χρήσης, προσπαθήστε να μην πέσουν γρέζια ή σκόνη από το εργαλείο στην μπαταρία.
 - Κατά την αναστολή λειτουργίας ή μετά τη χρήση, μην αφήνετε το εργαλείο σε μέρος όπου μπορεί να εκτεθεί σε γρέζια ή σκόνη. Διαφορετικά, θα μπορούσε να προκληθεί βραχυκύκλωμα που θα μπορούσε να οδηγήσει σε εκπομπή καπνού ή ανάφλεξη.
29. Πάντα να χρησιμοποιείτε το εργαλείο και την μπαταρία σε θερμοκρασίες μεταξύ -5°C και 40°C.

ΠΡΟΣΟΧΗ ΣΤΗΝ ΜΠΑΤΑΡΙΑ ΙΟΝΤΩΝ ΛΙΘΙΟΥ

Για την επέκταση του χρόνου διάρκειας της μπαταρίας ιόντων λιθίου υπάρχει η λειτουργία προστασίας που σταματά την ισχύ εξόδου.

Στις περιπτώσεις 1 έως 3 που περιγράφονται κατωτέρω, κατά τη χρήση του προϊόντος, ακόμη κι αν τραβάτε τον διακόπτη ο κινητήρας ενδέχεται να σταματήσει. Αυτό δεν είναι το πρόβλημα αλλά το αποτέλεσμα της λειτουργίας προστασίας.

1. Όταν η υπόλοιπη ισχύς της μπαταρίας που απομένει τελειώσει, ο κινητήρας σταματάει.
Στην περίπτωση αυτή θα πρέπει να τη φορτίσετε αμέσως.
2. Εάν υπάρχει υπερφόρτιση του εργαλείου ο κινητήρας ενδοχόμενως να σταματήσει. Στην περίπτωση αυτή αφήστε τον διακόπτη του εργαλείου και περιορίστε την αιτία της υπερφόρτωσης. Έπειτα από αυτό μπορείτε να το χρησιμοποιήσετε πάλι.
3. Αν η μπαταρία υπερθερμανθεί υπό το φόρτο εργασίας, η ισχύς της μπαταρίας μπορεί να σταματήσει.
Σε αυτήν την περίπτωση, διακόπτετε την χρήση της μπαταρίας και την αφήνετε να κρυώσει. Έπειτα από αυτό μπορείτε να τη χρησιμοποιήσετε πάλι.

Παρακαλείστε, επίσης, να τηρείτε τις ακόλουθες προειδοποιήσεις και προφυλάξεις.

ΠΡΟΕΙΔΟΠΟΙΗΣΗ

Για να αποφύγετε τυχόν διαρροή της μπαταρίας, παραγωγή θερμότητας, εκπομπή καπνού, έκρηξη ή ανάφλεξη, πρέπει να τηρείτε τις ακόλουθες προφυλάξεις.

1. Βεβαιωθείτε ότι δεν συσσωρεύονται γρέζια και σκόνη στη μπαταρία.
 - Κατά την εργασία σας βεβαιωθείτε ότι δεν πέφτει γρέζι και σκόνη στην μπαταρία.
 - Βεβαιωθείτε ότι τυχόν γρέζια και σκόνες που πέφτουν πάνω στο ηλεκτρικό εργαλείο την ώρα που εργάζεστε με αυτό, δεν συσσωρεύονται στη μπαταρία.
 - Μην αποθηκεύετε αχρησιμοποίητες μπαταρίες σε σημεία εκτεθειμένου σε γρέζια και σκόνη.
 - Πριν να αποθηκεύσετε μία μπαταρία, απομακρύνετε τυχόν γρέζια και σκόνες που πιθανόν να έχουν κολλήσει πάνω της και μην την αποθηκεύετε μαζί με μεταλλικά μέρη (βίδες, καρφιά, κ.λπ.).
2. Μην τρυπάτε τη μπαταρία με αιχμηρά αντικείμενα όπως καρφιά, μην χτυπάτε με σφυρί, μην πατάτε, πετάτε ή υποβάλετε σε ισχυρούς κραδασμούς τη μπαταρία.
3. Μην χρησιμοποιείτε μία εμφανώς κατεστραμμένη ή παραμορφωμένη μπαταρία.
4. Μην τοποθετείτε τη μπαταρία με λάθος τρόπο.
5. Μην συνδέετε απευθείας σε ηλεκτρική πρίζα ή στην υποδοχή του αναπτήρα στα αυτοκίνητα.
6. Μην χρησιμοποιείτε τη μπαταρία για χρήση άλλη πέραν της προβλεπόμενης.
7. Σε περίπτωση που δεν ολοκληρώνεται επιτυχώς η διαδικασία φόρτισης της μπαταρίας ακόμα και όταν έχει περάσει ο καθορισμένος χρόνος επαναφόρτισης, σταματήστε αμέσως οποιαδήποτε προσπάθεια επαναφόρτισης.
8. Η μπαταρία δεν πρέπει να εκτίθεται σε υψηλή θερμοκρασία ή υψηλή πίεση, όπως στην περίπτωση φούρνου μικροκυμάτων, ξηραντήρα ή δοχείου υψηλής πίεσης.
9. Απομακρύνετε αμέσως από τη φωτιά σε περίπτωση διαρροής ή δυσοσμιάς.
10. Μην χρησιμοποιείτε το προϊόν σε περιβάλλον με έντονο στατικό ηλεκτρισμό.

11. Σε περίπτωση διαρροής της μπαταρίας, δυσοσμιάς, παραγωγής θερμότητας, αποχρωματισμού ή παραμόρφωσής της, ή σε περίπτωση που παρατηρηθεί κάτι μη φυσιολογικό κατά τη διάρκεια της χρήσης, της επαναφόρτισης ή της αποθήκευσης, αφαιρέστε την αμέσως από τον εξοπλισμό ή από τον φορητό της και σταματήστε να την χρησιμοποιείτε.
12. Μη βυθίζετε την μπαταρία σε υγρό ή μην αφήνετε υγρά να εισχωρήσουν στο εσωτερικό της. Η εισροή αγωγίμων υγρών, όπως το νερό, μπορεί να προκαλέσει βλάβη που οδηγεί σε φωτιά ή έκρηξη. Αποθηκεύετε την μπαταρία σας σε δροσερό, ξηρό μέρος, μακριά από καύσιμα και εύφλεκτα αντικείμενα. Πρέπει να αποφεύγονται οι ατμόσφαιρες με διαβρωτικά αέρια.

ΠΡΟΣΟΧΗ

1. Εάν διαρρεύσει υγρό από τη μπαταρία και έλθει σε επαφή με τα μάτια σας, μην τα τρίψετε, αλλά ξεπλύνετε πολύ καλά με καθαρό νερό όπως νερό βρύσης, και επικονιώστε αμέσως με κάποιο γιατρό. Διαφορετικά μπορεί το υγρό να προκαλέσει προβλήματα στα μάτια σας.
2. Εάν διαρρεύσει υγρό στο δέρμα ή τα ρούχα σας, ξεπλύνετε καλά με καθαρό νερό, όπως νερό βρύσης, αμέσως.
Υπάρχει το ενδεχόμενο να ερεθιστεί το δέρμα σας.
3. Εάν διαπιστώσετε σκουριά, δυσοσμία, υπερθέρμανση, αποχρωματισμό, παραμόρφωση, καυή ή άλλες ανωμαλίες κατά τη χρήση της μπαταρίας για πρώτη φορά, μην την χρησιμοποιήσετε, αλλά επιστρέψτε την στον υπεύθυνο προμηθευτή ή πωλητή.

ΠΡΟΕΙΔΟΠΟΙΗΣΗ

- Εάν ένα αγώγιμο ξένο υλικό τοποθετηθεί στον ακροδέκτη της μπαταρίας ιόντων λιθίου, η μπαταρία ενδέχεται να βραχυκυκλώσει, προκαλώντας φωτιά. Κατά την αποθήκευση της μπαταρίας ιόντων λιθίου να τηρείτε με ακρίβεια τους κανονισμούς που αναφέρονται στα παρακάτω περιεχόμενα.
- Μην τοποθετείτε αγώγιμα θραύσματα, καρφιά και καλώδια όπως σιδερένιο και χάλκινο σύρμα στην θήκη αποθήκευσης.
 - Για να αποφύγετε την πιθανότητα κάποιου βραχυκυκλώματος, φορτώστε την μπαταρία στο εργαλείο και τοποθετήστε με ασφάλεια το κάλυμμα της μπαταρίας για αποθήκευση έως ότου καλύψετε τον αεραγωγό.

ΣΧΕΤΙΚΑ ΜΕ ΤΗ ΜΕΤΑΦΟΡΑ ΜΠΑΤΑΡΙΑΣ ΙΟΝΤΩΝ ΛΙΘΙΟΥ

Κατά τη μεταφορά μίας μπαταρίας ιόντων λιθίου, λάβετε τις ακόλουθες προφυλάξεις.

ΠΡΟΕΙΔΟΠΟΙΗΣΗ

- Ειδοποιήστε την εταιρεία μεταφορών ότι μία συσκευασία περιέχει μπαταρία ιόντων λιθίου, ενημερώστε την εταιρεία για την απόδοση ισχύος της, και ακολουθήστε τις οδηγίες της εταιρείας μεταφορών κατά τη διευθέτηση της μεταφοράς.
- Οι μπαταρίες ιόντων λιθίου που υπερβαίνουν την απόδοση ισχύος των 100 Wh θεωρούνται στην κατάταξη εμπορευμάτων ως Επικίνδυνο Φορτίο και θα χρειαστείτε ειδικές διαδικασίες υποβολής αιτήσεων.
 - Για μεταφορά στο εξωτερικό, πρέπει να συμπληρώσετε με τους διεθνείς νόμους και κανόνες και κανονισμούς της χώρας προορισμού.
 - Εάν εγκατασταθεί το BSL36B18X στο ηλεκτρικό εργαλείο, η ισχύς εξόδου θα υπερβεί τα 100 Wh και η μονάδα θα ταξινομηθεί ως Επικίνδυνο Αγαθό στην ταξινόμηση εμπορευμάτων.

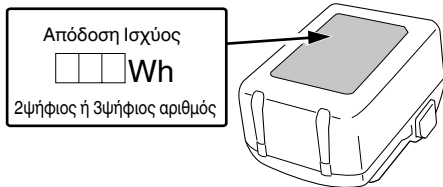

ΠΡΟΦΥΛΑΞΕΙΣ ΣΥΝΔΕΣΗΣ ΣΥΣΚΕΥΗΣ USB (UC18YSL3)

Όταν εμφανιστεί κάποιο απροσδόκητο πρόβλημα, μπορεί να φθαρούν ή χαθούν τα δεδομένα σε μία συσκευή USB που είναι συνδεδεμένη με αυτό το προϊόν. Να φροντίζετε πάντα να δημιουργείτε αντίγραφα ασφαλείας των δεδομένων που περιλαμβάνονται στη συσκευή USB πριν από τη χρήση με αυτό το προϊόν.

Παρακαλούμε λάβετε υπόψη ότι η εταιρεία μας δεν φέρει καμία απολύτως ευθύνη για τυχόν δεδομένα που είναι αποθηκευμένα σε μια συσκευή USB τα οποία καταστραφούν ή χαθούν, ούτε για οποιαδήποτε βλάβη που μπορεί να εμφανιστεί σε μία συνδεδεμένη συσκευή.

ΠΡΟΕΙΔΟΠΟΙΗΣΗ

- Πριν από τη χρήση, ελέγξτε το συνδετικό καλώδιο USB για τυχόν ελαττώματα ή βλάβη. Χρησιμοποιώντας ένα ελαττωματικό ή φθαρμένο καλώδιο USB μπορεί να προκληθεί εκπομπή καπνού ή ανάφλεξη.
- Όταν το προϊόν δεν χρησιμοποιείται, να καλύπτετε τη θύρα USB με το ελαστικό κάλυμμα. Συσώρευση σκόνης κτλ. στη θύρα USB μπορεί να προκαλέσει εκπομπή καπνού ή ανάφλεξη.

ΣΗΜΕΙΩΣΗ

- Μπορεί να υπάρξει μία περιστασιακή παύση κατά την επαναφόρτιση USB.
 - Όταν δεν φορτίζεται μία συσκευή USB, αφαιρέστε τη συσκευή USB από τον φορτιστή. Αν δεν το κάνετε αυτό, ενδέχεται όχι μόνο να ελαττωθεί η διάρκεια ζωής της μπαταρίας μιας συσκευής USB, αλλά μπορεί επίσης να οδηγήσει σε απροσδόκητα ατυχήματα.
 - Ενδέχεται να μην είναι δυνατή η φόρτιση ορισμένων συσκευών USB, ανάλογα με τον τύπο της συσκευής.
- <Φόρτιση USB>
- Φόρτιση μίας συσκευής USB από ηλεκτρική πρίζα (Εικ. 27-a)
 - Φόρτιση μίας συσκευής USB και μπαταρίας από ηλεκτρική πρίζα (Εικ. 27-b)
 - Πώς να επαναφορτίσετε τη συσκευή USB (Εικ. 28)
 - Κατά την ολοκλήρωση της φόρτισης της συσκευής USB (Εικ. 29)

ΟΝΟΜΑΤΑ ΤΜΗΜΑΤΩΝ (Εικ. 1 – Εικ. 29)

| | | | |
|---|------------------|---|--------------------|
| ① | Μπαταρία | ⑦ | Πεταλούδα |
| ② | Μοτέρ | ⑧ | Πείρος ασφάλισης |
| ③ | Κάλυμμα κεφαλής | ⑨ | Τάκος αναστολής |
| ④ | Επιλογέας | ⑩ | Βάση |
| ⑤ | Πείρος αναστολής | ⑪ | Υπο-βάση |
| ⑥ | Δείκτης βάθους | ⑫ | Δακτύλιος σύσφιξης |











| | | | |
|---|---|---|--|
| ⑬ | Ευθύς οδηγός | ⑳ | Παξιμάδι |
| ⑭ | Πεταλούδα (Α) | ㉑ | Οδηγός μοντέλου |
| ⑮ | Ελατήριο ασφάλισης | ㉒ | Παξιμάδι |
| ⑯ | Κουμπί κλειδώματος ΕΝΕΡΓΟΠΟΙΗΣΗΣ/ ΑΠΕΝΕΡΓΟΠΟΙΗΣΗΣ | ㉓ | Μοντέλο |
| ⑰ | Πινακίδα ονόματος | ㉔ | Διευθύντρια ράβδος |
| ⑱ | Λαβή | ㉕ | Συγκρατητήρας διευθύντριας ράβδου |
| ㉖ | Σκανδάλη | ㉖ | Παξιμάδι τροφοδότησης |
| ㉗ | Μοχλός ασφάλισης | ㉗ | Πεταλούδα (Β) |
| ㉘ | Λυχνία LED | ㉘ | Διαχωρίστε |
| ㉙ | Σπειροειδής στήλη | ㉙ | Κομμάτι για κατεργασία |
| ㉚ | Ασφάλεια | ㉚ | Περιστροφή φρέζας |
| ㉛ | Λυχνία ένδειξης φόρτισης | ㉛ | Τροφοδότηση ρούτερ |
| ㉜ | Φρέζα | ㉜ | Εσωτερική περιφερειακή κοπή (Δεξιόστροφα) |
| ㉝ | Κλειδί 23 mm | ㉝ | Εξωτερική περιφερειακή κοπή (Αριστερόστροφα) |
| ㉞ | Χαλαρώστε | ㉞ | Οδηγός κοπής |
| ㉟ | Σφίξτε | ㉟ | Κύλινδρος |
| ㊱ | Κλίμακα | ㊱ | Συλλογέας σκόνης |
| ㊲ | Παξιμάδια | ㊲ | Παξιμάδι με λαβή |
| ㊳ | Παξιμάδι ρύθμισης βάθους κοπής | ㊳ | Αρθρωση (C) |

ΣΥΜΒΟΛΑ







ΠΡΟΕΙΔΟΠΟΙΗΣΗ

Τα παρακάτω δείχνουν τα σύμβολα που χρησιμοποιούνται στο μηχανήμα. Βεβαιωθείτε ότι κατανοείτε τη σημασία τους πριν τη χρήση.

| | |
|--|--|
| | M3612DA: Ασύρματο ρούτερ |
| | Για τον περιορισμό του κινδύνου τραυματισμού, ο χρήστης πρέπει να διαβάσει το εγχειρίδιο οδηγιών χρήσης. |
| | Φοράτε πάντα εξοπλισμό για την προστασία των ματιών. |
| | Πάντα φοράτε προστατευτικά ακοής. |

| | |
|--|---|
|  | Μόνο για τις χώρες της ΕΕ Μην πετάτε τα ηλεκτρικά εργαλεία στον κάδο οικιακών απορριμμάτων! Σύμφωνα με την Ευρωπαϊκή Οδηγία 2012/19/ΕΕ περί ηλεκτρικών και ηλεκτρονικών συσκευών και την εφαρμογή της στην εθνική νομοθεσία, τα ηλεκτρικά εργαλεία που έχουν φτάσει στο τέλος της ζωής τους πρέπει να συλλέγονται ξεχωριστά και να επιστρέφονται για ανακύκλωση με τρόπο φιλικό προς το περιβάλλον. |
|  | Συνεχές ρεύμα |
|  | Ονομαστική τάση |
|  | Ταχύτητα χωρίς φορτίο |
|  | Αποσυνδέστε την μπαταρία |
|  | Ενεργοποίηση |
|  | Απενεργοποίηση |
| Lock  | Ο διακόπτης κλειδώνει στη θέση "ON". |
|  | Προειδοποίηση |
|  | Απαγορευμένη ενέργεια |

Μπαταρία

| | |
|--|---|
|  | Ανάβει; Το υπόλοιπο φορτίο της μπαταρίας είναι πάνω από το 75%. |
|  | Ανάβει; Το υπόλοιπο φορτίο της μπαταρίας βρίσκεται στο 50%-75%. |
|  | Ανάβει; Το υπόλοιπο φορτίο της μπαταρίας βρίσκεται στο 25%-50%. |
|  | Ανάβει; Το υπόλοιπο φορτίο της μπαταρίας είναι λιγότερο από το 25%. |
|  | Αναβοσβήνει; Το υπόλοιπο φορτίο της μπαταρίας είναι σχεδόν άδειο. Επαναφορτίστε την μπαταρία το συντομότερο δυνατό. |
|  | Αναβοσβήνει; Η έξοδος ανεστάλη λόγω υψηλής θερμοκρασίας. Αφαιρέστε την μπαταρία από το εργαλείο και αφήστε τη να κρυώσει. |
|  | Αναβοσβήνει; Η έξοδος ανεστάλη λόγω βλάβης ή δυσλειτουργίας. Το πρόβλημα ενδεχομένως να οφείλεται στην μπαταρία, οπότε παρακαλούμε επικοινωνήστε με τον αντιπρόσωπό σας. |

ΒΑΣΙΚΑ ΕΞΑΡΤΗΜΑΤΑ

Εκτός από την κύρια μονάδα (1 μονάδα), η συσκευασία περιέχει τα εξαρτήματα που αναφέρονται στην σελίδα 272.

Τα βασικά εξαρτήματα υπόκεινται σε αλλαγή χωρίς προειδοποίηση.

ΕΦΑΡΜΟΓΕΣ

○ Εργασίες ξυλουργικής που επικεντρώνονται στη χάραξη και τη γωνιοτόμηση (μπιζουτάρισμα).

ΤΕΧΝΙΚΑ ΧΑΡΑΚΤΗΡΙΣΤΙΚΑ

1. Ηλεκτρικό εργαλείο

| | |
|--|--|
| Μοντέλο | M3612DA |
| Τάση | 36 V |
| Ταχύτητα χωρίς φορτίο | 11000–25000 min ⁻¹ |
| Χωρητικότητα δακτυλίου σύσφιξης | 12 mm, 8 mm, 6 mm ή 1/2", 1/4" |
| Κίνηση κύριου σώματος | 50 mm |
| Διαθέσιμη μπαταρία για αυτό το εργαλείο* | Μπαταρία πολλαπλών βολτ |
| Βάρος** | 3,8 κιλά (BSL36A18X) 4,1 κιλά (BSL36B18X) |

* Οι υπάρχουσες μπαταρίες (BSL3660/3620/3626, σειρά BSL18xx κλπ.) δεν μπορούν να χρησιμοποιηθούν με αυτό το εργαλείο.

** Σύμφωνα με τη Διαδικασία ΕΡΤΑ 01/2014

ΣΗΜΕΙΩΣΗ

Εξαιτίας του συνεχιζόμενου προγράμματος έρευνας και ανάπτυξης της HiKOKI, τα τεχνικά χαρακτηριστικά που αναφέρονται εδώ μπορούν να αλλάξουν χωρίς προηγούμενη ειδοποίηση.

2. Μπαταρία

| | | |
|-------------------------------|---|-----------------|
| Μοντέλο | BSL36A18X | BSL36B18X |
| Τάση | 36 V / 18 V (Αυτόματη Εναλλαγή*) | |
| Χωρητικότητα μπαταρίας | 2,5 Ah / 5,0 Ah | 4,0 Ah / 8,0 Ah |
| | (Αυτόματη Εναλλαγή*) | |
| Διαθέσιμα ασύρματα προϊόντα** | Σειρά πολλαπλών βολτ, προϊόν 18 V | |
| Διαθέσιμος φορτιστής | Συρόμενος φορτιστής για μπαταρίες ιόντων λιθίου | |

* Το ίδιο το εργαλείο θα αλλάξει αυτόματα.

** Παρακαλούμε δείτε τον γενικό μας κατάλογο για λεπτομέρειες.

ΦΟΡΤΙΣΗ

Πριν χρησιμοποιήσετε το ηλεκτρικό εργαλείο, φορτίστε την μπαταρία ως ακολούθως.

1. Συνδέστε το καλώδιο ρεύματος του φορτιστή στην υποδοχή.

Όταν συνδέετε το βύσμα του φορτιστή στην υποδοχή, η λυχνία ένδειξης φόρτισης θα αναβοσβήνει με κόκκινο (Σε διαστήματα 1 δευτερολέπτου).

2. Τοποθετήστε την μπαταρία στο φορτιστή.

Τοποθετήστε με ασφάλεια την μπαταρία στο φορτιστή όπως φαίνεται στην **Εικ. 3** (στη σελίδα 2).

4. Αποσυνδέστε το καλώδιο ρεύματος του φορτιστή από την υποδοχή.
5. Κρατήστε τον φορτιστή σταθερά και τραβήξτε τη μπαταρία.

ΣΗΜΕΙΩΣΗ

Βεβαιωθείτε ότι έχετε αφαιρέσει την μπαταρία από τον φορτιστή πριν την χρήση και στην συνέχεια φυλάξτε την κατάλληλα.

Σχετικά με την ηλεκτρική εκκένωση σε περίπτωση νέων μπαταριών κλπ.

Εφόσον η εσωτερική χημική ουσία των νέων μπαταριών και των μπαταριών που δεν έχουν χρησιμοποιηθεί για μεγάλο χρονικό διάστημα δεν δραστηριοποιείται, η ηλεκτρική εκκένωση μπορεί να είναι χαμηλή όταν τις χρησιμοποιείτε για πρώτη και δεύτερη φορά. Αυτό αποτελεί προσωρινό φαινόμενο, και ο φυσιολογικός χρόνος που απαιτείται για την επαναφόρτιση θα αποκατασταθεί με την επαναφόρτιση των μπαταριών 2-3 φορές.

Πώς να κάνετε τις μπαταρίες να αποδίδουν για περισσότερο χρόνο.

- (1) Επαναφορτίστε τις μπαταρίες πριν εξαντληθούν εντελώς.
Όταν νιώσετε ότι η ισχύς του εργαλείου γίνεται πιο αδύναμη, σταματήστε τη χρήση του εργαλείου και επαναφορτίστε την μπαταρία του. Αν συνεχίσετε να χρησιμοποιείτε το εργαλείο και να εκκενώνετε το ηλεκτρικό ρεύμα, η μπαταρία μπορεί να πάθει ζημιά και η διάρκεια ζωής της να μειωθεί.
- (2) Αποφύγετε την επαναφόρτιση σε υψηλές θερμοκρασίες.
Μία επαναφορτιζόμενη μπαταρία μπορεί να είναι ζεστή αμέσως μετά τη χρήση. Εάν αυτή η μπαταρία επαναφορτιστεί αμέσως μετά τη χρήση, η εσωτερική χημική ουσία θα φθαρεί και η διάρκεια ζωής της μπαταρίας θα μειωθεί. Αφήστε την μπαταρία και φορτίστε την αφού έχει κρυώσει για λίγο.

ΠΡΟΣΟΧΗ

- Εάν η μπαταρία έχει φορτιστεί όσο είναι ζεστή λόγω του ότι έχει εκτεθεί για μεγάλο διάστημα σε ένα μέρος με άμεση επαφή με το φως του ήλιου ή λόγω πρόσφατης χρήσης της μπαταρίας, η λυχνία ένδειξης φόρτισης του φορτιστή ανάβει για 0,3 δευτερόλεπτα, δεν ανάβει για 0,3 δευτερόλεπτα (κλειστό για 0,3 δευτερόλεπτα). Σε μια τέτοια περίπτωση, αφήστε πρώτα την μπαταρία να κρυώσει και ύστερα ξεκινήστε να την φορτίζετε.
- Όταν η λυχνία ένδειξης φόρτισης τρεμοσβήνει (σε διαστήματα 0,2 δευτερολέπτων), ελέγξτε για την παρουσία ξένων αντικειμένων στην υποδοχή σύνδεσης του φορτιστή μπαταρίας και αν υπάρχουν αφαιρέστε τα. Αν δεν υπάρχουν ξένα αντικείμενα, είναι πιθανό η μπαταρία ή ο φορτιστής να δυσλειτουργούν. Πηγαίνετε τα στο πλησιέστερο Κέντρο Εξυπηρέτησης.
- Επειδή ο ενσωματωμένος μικροϋπολογιστής χρειάζεται περίπου 3 δευτερόλεπτα για να επιβεβαιώσει ότι η μπαταρία που φορτίζεται με τον UC18YSL3 έχει αφαιρεθεί, περιμένετε τουλάχιστον 3 δευτερόλεπτα πριν να την εισάγετε εκ νέου για να συνεχίσετε την φόρτιση. Αν η μπαταρία εισαχθεί εκ νέου μέσα σε 3 δευτερόλεπτα, ενδέχεται να μη φορτιστεί σωστά.

ΠΡΙΝ ΤΗ ΛΕΙΤΟΥΡΓΙΑ

ΠΡΟΕΙΔΟΠΟΙΗΣΗ

Βγάλτε τη μπαταρία πριν εκτελέσετε οποιαδήποτε ρύθμιση, σέρβις ή συντήρηση.
Όταν τελειώσετε με μια εργασία, αφαιρέστε την μπαταρία.

1. Διακόπτης Ρεύματος

Βεβαιωθείτε ότι ο διακόπτης βρίσκεται στη θέση OFF. Εάν εγκαταστήσετε την μπαταρία στο ηλεκτρικό εργαλείο ενώ ο διακόπτης ρεύματος βρίσκεται στη θέση ON, το ηλεκτρικό εργαλείο θα ξεκινήσει να λειτουργεί άμεσα, κάτι το οποίο μπορεί να προκαλέσει σοβαρό ατύχημα.

2. Αφαίρεση και τοποθέτηση της μπαταρίας (Εικ. 2)
3. Ένδειξη υπόλοιπου φορτίου της μπαταρίας (Εικ. 4)

ΕΓΚΑΤΑΣΤΑΣΗ ΚΑΙ ΑΦΑΙΡΕΣΗ ΦΡΕΖΩΝ

ΠΡΟΕΙΔΟΠΟΙΗΣΗ

Φροντίστε να ΑΠΕΝΕΡΓΟΠΟΙΗΣΕΤΕ την τροφοδοσία και να βγάλετε την μπαταρία για να αποφύγετε σοβαρά προβλήματα.

1. Εγκατάσταση λεπίδων

- (1) Χαλαρώστε τον μοχλό ασφάλισης, σηκώστε το εργαλείο στη μέγιστη θέση κίνησης και επαναφέρετε τον μοχλό ασφάλισης στη θέση σύσφιξης.
- (2) Καθαρίστε και εισάγετε το άκρο της φρέζας στο μηχανισμό σύσφιξης έως να φτάσει στο τέρμα και ύστερα τραβήξτε την πάλι προς τα έξω περίπου 2 mm.
- (3) Με την λεπίδα που έχει εισαχθεί και πιέζοντας τον πείρο ασφάλισης που κρατάει τον άξονα, χρησιμοποιήστε το κλειδί 23 mm για να σφίξετε σταθερά τον δακτύλιο σύσφιξης προς τα δεξιά (όπως κοιτάτε από κάτω από το ρούτερ). (Εικ. 5)

ΠΡΟΣΟΧΗ

- Βεβαιωθείτε ότι ο μηχανισμός σύσφιξης έχει σφίξει καλά αφού εισάγετε μια φρέζα. Εάν δεν το κάνετε αυτό θα πάθει ζημιά ο μηχανισμός σύσφιξης.
 - Βεβαιωθείτε ότι ο πείρος ασφάλισης δεν έχει εισαχθεί στον άξονα μετά τη σύσφιξη του δακτυλίου σύσφιξης. Σε αντίθετη περίπτωση, θα προκληθεί ζημιά στον δακτύλιο σύσφιξης, τον πείρο ασφάλισης και τον άξονα.
 - (4) Κατά τη χρήση της λεπίδας στελέχους διαμέτρου 8 mm ή 1/4", αντικαταστήστε τον εξοπλισμένο δακτύλιο σύσφιξης με έναν για λεπίδα στελέχους διαμέτρου 8 mm ή 1/4" που παρέχεται ως βασικό εξάρτημα.
 - (5) Για φρέζα 6 mm, χρησιμοποιήστε περιβλήμα δίσκου με χωρητικότητα μηχανισμού σύσφιξης 12 mm. Αρχικά τοποθετήστε το περίβλημα δίσκου βαθιά μέσα στο μηχανισμό σύσφιξης και στη συνέχεια εισάγετε τη φρέζα στο μηχανισμό. Σφίξτε καλά το μηχανισμό, όπως στα βήματα (1) και (2).
2. Αφαίρεση λεπίδων
 - (1) Χαλαρώστε τον μοχλό ασφάλισης, σηκώστε το εργαλείο στη μέγιστη θέση κίνησης και επαναφέρετε τον μοχλό ασφάλισης στη θέση σύσφιξης.
 - (2) Πιέζοντας τον πείρο ασφάλισης, χαλαρώστε τον δακτύλιο σύσφιξης με το κλειδί 23 mm που περιλαμβάνεται για να τραβήξετε έξω τη λεπίδα. (Εικ. 6)

ΠΡΟΣΟΧΗ

Βεβαιωθείτε ότι ο πείρος ασφάλισης δεν έχει εισαχθεί στον άξονα μετά τη σύσφιξη του δακτυλίου σύσφιξης. Σε αντίθετη περίπτωση, θα προκληθεί ζημιά στον δακτύλιο σύσφιξης, τον πείρο ασφάλισης και τον άξονα.

ΠΩΣ ΧΡΗΣΙΜΟΠΟΙΕΙΤΑΙ ΤΟ ΡΟΥΤΕΡ

1. Ρύθμιση βάθους κοπής (Σχήμα 7)

- (1) Χρησιμοποιήστε τον πείρο αναστολής για να προσαρμόσετε το βάθος κοπής.
 - ① Τοποθετήστε το εργαλείο σε επίπεδη ξύλινη επιφάνεια.
 - ② Γυρίστε τον τάκο αναστολής έτσι ώστε αυτό το μέρος στο οποίο δεν είναι στερεωμένο το παξιμάδι ρύθμισης βάθους κοπής είναι στο κάτω μέρος του πείρου αναστολής. Χαλαρώστε το κουμπί που πείρου αναστολής έτσι ώστε ο πείρος αναστολής να έρθει σε επαφή με τον τάκο αναστολής.
 - ③ Χαλαρώστε το μοχλό του πείρου και πιέστε το κυρίως μέρος του εργαλείου έως η φρέζα μόλις να αγγίζει την επίπεδη επιφάνεια. Σφίξτε το μοχλό του πείρου σε αυτό το σημείο. (Σχήμα 8)
 - ④ Σφίξτε το διακόπτη του πείρου ασφάλισης. Ευθυγραμμίστε τον δείκτη βάθους κοπής με το "0" στην κλίμακα.
 - ⑤ Χαλαρώστε το διακόπτη του πείρου ασφάλισης και σηκώστε το έως η λυχνία ένδειξης να ευθυγραμμιστεί με τη γραμμή που δείχνει το επιθυμητό βάθος κοπής. Σφίξτε το διακόπτη του πείρου ασφάλισης.
 - ⑥ Χαλαρώστε το μοχλό του πείρου και πιέστε το κυρίως μέρος του εργαλείου προς τα κάτω έως ότου να υπάρχει το επιθυμητό βάθος κοπής στον τάκο αναστολής.
- (2) Όπως φαίνεται στο **Σχήμα 9 (α)**, χαλαρώνοντας τα δύο παξιμάδια της σπειροειδούς στήλης και μετακινώντας τα προς τα κάτω, θα μπορούσετε να φτάσετε στην τελική θέση της φρέζας, αφού έχετε χαλαρώσει το μοχλό ασφάλισης. Είναι χρήσιμο όταν κινείτε το ρούτερ για να ευθυγραμμίσετε τη φρέζα με τη θέση κοπής.
- Όπως φαίνεται στο **Σχήμα 9 (β)**, σφίξτε τα πάνω και κάτω παξιμάδια για να ασφαλίσετε το βάθος κοπής.
- (3) Όταν δεν χρησιμοποιείτε την κλίμακα για να ρυθμίσετε το βάθος κοπής, σηκώστε προς τα πάνω τον πείρο αναστολής για να μην εμποδίζει.

2. Τάκος αναστολής (Σχήμα 10)

- Οι δύο βίδες ρύθμισης βάθους κοπής που είναι συνδεδεμένες με τον τάκο αναστολής μπορούν να ρυθμιστούν ώστε να ορίζουν ταυτόχρονα 3 διαφορετικά βάθη κοπής. Χρησιμοποιήστε κλειδί για να σφίξετε τα παξιμάδια έτσι ώστε οι βίδες ρύθμισης βάθους κοπής να μη χαλαρώσουν σε αυτή τη φάση.

3. Καθοδήγηση του ρούτερ

ΠΡΟΕΙΔΟΠΟΙΗΣΗ

Φροντίστε να ΑΠΕΝΕΡΓΟΠΟΙΗΣΕΤΕ την τροφοδοσία και να βγάλετε την μπαταρία για να αποφύγετε σοβαρά προβλήματα.

- (1) Οδηγός μοντέλου (Βασικό εξάρτημα)
Χρησιμοποιήστε τον οδηγό μοντέλου όταν θέλετε να χρησιμοποιήσετε μοντέλο για τη δημιουργία μεγάλης ποσότητας προϊόντων με το ίδιο σχήμα.
Όπως φαίνεται στο **Σχήμα 11** ασφαλίστε τον οδηγό μοντέλου στη βάση του ρούτερ με δύο βίδες, που περιλαμβάνονται στα εξαρτήματα. Σε αυτήν τη φάση βεβαιωθείτε ότι η προβολή του οδηγού κοιτάζει προς την κάτω επιφάνεια της βάσης του ρούτερ.
Μοντέλο είναι ένα καλούπι μορφοποίησης από κόντρα πλακέ ή λεπτό ξύλο.
Όταν δημιουργείτε ένα μοντέλο, δώστε ιδιαίτερη προσοχή στα σημεία που περιγράφονται παρακάτω και απεικονίζονται στο **Σχήμα 12**.
Όταν χρησιμοποιείται το ρούτερ κατά μήκος της εσωτερικής επιφάνειας του μοντέλου, οι διαστάσεις του τελικού προϊόντος θα είναι μικρότερες από τη διάσταση "Α", τη διαφορά μεταξύ της ακτίνας του οδηγού μοντέλου και της ακτίνας της φρέζας. Το αντίθετο ισχύει όταν χρησιμοποιείτε το ρούτερ κατά μήκος του εξωτερικού του μοντέλου.

Ασφαλίστε το μοντέλο στο κομμάτι για κατεργασία. Τροφοδοτήστε το ρούτερ έτσι ώστε ο οδηγός του μοντέλου να κινείται κατά μήκος του μοντέλου, όπως φαίνεται στο **Σχήμα 13**.

- (2) Ευθύς οδηγός (Βασικό εξάρτημα) (**Σχήμα 14**)
Χρησιμοποιήστε τον ευθύ οδηγό για γωνιοτόμηση κατά μήκος του πλαθνού μέρους του υλικού.
 - ① Εισάγετε τη ράβδο διευθύνσης στην τρύπα του συγκρατητήρα και ύστερα σφίξτε ελαφρά τις 2 πεταλούδες (Α) επάνω στον συγκρατητήρα της ράβδου.
 - ② Εισάγετε τη διευθύντρια ράβδο στην τρύπα που βρίσκεται στη βάση και ύστερα σφίξτε δυνατά την πεταλούδα (Α).
 - ③ Κάνετε μικρές ρυθμίσεις των διαστάσεων ανάμεσα στην επιφάνεια της φρέζας και του οδηγού με το παξιμάδι τροφοδότησης και ύστερα σφίξτε καλά τις 2 πεταλούδες (Α) στην κορυφή της διευθύντριας ράβδου και την πεταλούδα (Β) που στερεώνει τον ευθύ οδηγό.
 - ④ Όπως εμφανίζεται στο **Σχήμα 15**, στερεώστε με ασφάλεια τον πάτο της βάσης στην επεξεργασμένη επιφάνεια των υλικών. Τροφοδοτήστε το ρούτερ ενώ θα κρατάτε τον οδηγό επιφάνειας στην επιφάνεια των υλικών.

4. Λειτουργία διακόπτη

Αυτό το προϊόν είναι εξοπλισμένο με ένα κουμπί κλειδώματος ΕΝΕΡΓΟΠΟΙΗΣΗΣ/ΑΠΕΝΕΡΓΟΠΟΙΗΣΗΣ για να αποφευχθεί τυχόν ακούσια ενεργοποίηση του διακόπτη. Για να ενεργοποιήσετε το εργαλείο, πατήστε το κουμπί κλειδώματος ΕΝΕΡΓΟΠΟΙΗΣΗΣ/ΑΠΕΝΕΡΓΟΠΟΙΗΣΗΣ και τραβήξτε τη σκανδάλη του διακόπτη. (**Εικ. 16**)

Όταν η σκανδάλη του διακόπτη τραβηχτεί πλήρως, ένα περαιτέρω πάτημα του κουμπιού κλειδώματος ΕΝΕΡΓΟΠΟΙΗΣΗΣ/ΑΠΕΝΕΡΓΟΠΟΙΗΣΗΣ θα κλειδώσει τη σκανδάλη του διακόπτη στη θέση της, επιτρέποντας την απελευθέρωση της σκανδάλης του διακόπτη για συνεχή λειτουργία. (**Εικ. 17 (α)**)

Η σκανδάλη του διακόπτη δεν θα κλειδωθεί εάν το κουμπί κλειδώματος ΕΝΕΡΓΟΠΟΙΗΣΗΣ/ΑΠΕΝΕΡΓΟΠΟΙΗΣΗΣ απελευθερωθεί πριν τραβηχτεί πλήρως η σκανδάλη του διακόπτη, καθιστώντας δυνατή τη λειτουργία του εργαλείου με το πάτημα της σκανδάλης του διακόπτη.

Για να ξεκλειδώσετε τη σκανδάλη του διακόπτη, τραβήξτε ξανά τη σκανδάλη του διακόπτη για να απελευθερώσετε το κουμπί κλειδώματος ΕΝΕΡΓΟΠΟΙΗΣΗΣ/ΑΠΕΝΕΡΓΟΠΟΙΗΣΗΣ και να διακόψετε τη λειτουργία. (**Εικ. 17 (β)**)

Πριν χρησιμοποιήσετε το εργαλείο, βεβαιωθείτε ότι το κουμπί κλειδώματος ΕΝΕΡΓΟΠΟΙΗΣΗΣ/ΑΠΕΝΕΡΓΟΠΟΙΗΣΗΣ και η σκανδάλη του διακόπτη λειτουργούν σωστά.

5. Τρόπος χρήσης της λυχνίας LED (Εικ. 18)

Η λυχνία LED θα φωτίσει την περιοχή στην άκρη του εργαλείου όταν ο διακόπτης είναι "ΕΝΕΡΓΟΠΟΙΗΜΕΝΟΣ".

Η λυχνία LED σβήνει αυτόματα 10 δευτερόλεπτα μετά την απελευθέρωση του διακόπτη.

6. Ρύθμιση της ταχύτητας περιστροφής

Το M3612DA διαθέτει ένα ηλεκτρονικό σύστημα ελέγχου που επιτρέπει αλλαγές στις σ.α.λ.
Όπως εμφανίζεται στο **Σχήμα 19**, η θέση "1" του ρυθμιστή είναι για την ελάχιστη ταχύτητα και θέση "6" για τη μέγιστη ταχύτητα.

7. Κοπή ΠΡΟΣΟΧΗ

- Φοράτε προστατευτικό για τα μάτια όταν χειρίζεστε αυτό το εργαλείο.
- Κρατήστε τα χέρια σας, το πρόσωπο και άλλα μέλη του σώματος μακριά από τις φρέζες και άλλα περιστρεφόμενα μέρη όταν χειρίζεστε το εργαλείο.

ΣΥΝΤΗΡΗΣΗ ΚΑΙ ΕΛΕΓΧΟΣ

ΠΡΟΕΙΔΟΠΟΙΗΣΗ

Βεβαιωθείτε ότι έχετε απενεργοποιήσει τον διακόπτη και ότι έχετε αφαιρέσει την μπαταρία πριν τη συντήρηση και την επιθεώρηση.

1. **Επιθεώρηση της λεπίδας**

Η συνεχής χρήση μιας αμβλείας λεπίδας ή μιας λεπίδας που έχει υποστεί βλάβη θα προκαλέσει μειωμένη απόδοση κοπής και μπορεί να προκαλέσει υπερφόρτωση του μοτέρ. Αντικαταστήστε τη λεπίδα με νέα όταν παρατηρήσετε υπερβολική τριβή.

2. **Λάδωμα**

Για να εξασφαλίσετε ομαλή κάθετη κίνηση του ρούτερ κατά κινήσεις εφαρμόστε μερικές σταγόνες λάδι μηχανής στα μέρη των στηλών που ολισθαίνουν και στο στήριγμα εδράνου.

3. **Έλεγχος των βιδών στερέωσης**

Να ελέγχετε τακτικά όλες τις βίδες στερέωσης και να βεβαιωθείτε ότι έχουν σφίξει καλά. Σε περίπτωση που κάποια βίδα είναι χαλαρή, σφίξτε την άμεσα. Διαφορετικά μπορεί να προκύψει σοβαρός κίνδυνος.

4. **Συντήρηση του κινητήρα**

Η περιέλιξη της μονάδας κινητήρα αποτελεί την “βασική λειτουργία” του ηλεκτρικού εργαλείου.

Ασκίστε τη δέουσα προσοχή ώστε η περιέλιξη να μην υφίσταται βλάβες καύη ή να μην λερώνεται με λάδι ούτε να βρέχεται με νερό.

5. **Επιθεώρηση των ακροδεκτών (εργαλείο και μπαταρία)**

Ελέγξτε για να βεβαιωθείτε ότι δεν έχουν συσσωρευτεί γρέζια και σκόνη στους ακροδέκτες.

Σε ορισμένες περιπτώσεις ελέγχετε πριν, κατά τη διάρκεια και μετά τη λειτουργία.

ΠΡΟΣΟΧΜ

Απομακρύνετε τυχόν γρέζια ή σκόνη που ενδέχεται να έχουν μαζευτεί στους ακροδέκτες.

Διαφορετικά, ενδέχεται να εμφανιστεί δυσλειτουργία.

6. **Καθαρισμός του εξωτερικού**

Όταν το ηλεκτρικό εργαλείο είναι λερωμένο, να το σκουπίζετε με ένα μαλακό στεγνό πανί ή με ένα πανί μουσκεμένο σε σαπουνόνερο. Μη χρησιμοποιείτε διαλύματα χλωρίνης, βενζίνη ή διαλυτικό χρώματος, για να μην καταστραφούν τα πλαστικά μέρη.

7. **Αποθήκευση**

Αποθηκεύετε το ηλεκτρικό εργαλείο και την μπαταρία σε χώρο όπου η θερμοκρασία είναι μικρότερη από 40°C και μακριά από την πρόσβαση παιδιών.

ΣΗΜΕΙΩΣΗ

Αποθήκευση Μπαταριών Ιόντων Λιθίου.

Βεβαιωθείτε ότι οι μπαταρίες ιόντων λιθίου είναι πλήρως φορτισμένες πριν να τις αποθηκεύσετε.

Τυχόν παρατεταμένη αποθήκευση (3 μήνες ή παραπάνω) μπαταριών με χαμηλό φορτίο μπορεί να έχει ως αποτέλεσμα την υποβάθμιση της απόδοσης, μειώνοντας σημαντικά τον χρόνο χρήσης της μπαταρίας ή καθιστώντας τις μπαταρίες ανίκανες στην κατακράτηση φορτίου.

Ωστόσο, ο σημαντικά μειωμένος χρόνος χρήσης της μπαταρίας μπορεί να ανακτηθεί με την επαναληπτική φόρτιση και χρήση των μπαταριών δυο έως πέντε φορές.

Εάν ο χρόνος χρήσης της μπαταρίας είναι εξαιρετικά σύντομος παρά την επανειλημμένη φόρτιση και χρήση, εξετάστε τις μπαταρίες.

ΠΡΟΣΟΧΜ

Κατά τον έλεγχο και τη συντήρηση των ηλεκτρικών εργαλείων, οι κανόνες ασφαλείας και οι κανονισμοί που υπάρχουν σε κάθε χώρα πρέπει να ακολουθούνται.

ΕΠΙΛΟΓΗ ΕΞΑΡΤΗΜΑΤΩΝ

Τα εξαρτήματα του παρόντος μηχανήματος εμφανίζονται στην σελίδα 273.

Για λεπτομερείς πληροφορίες σχετικά με τον τύπο της λεπίδας, επικοινωνήστε με το Εξουσιοδοτημένο Κέντρο Εξυπηρέτησης της HiKOKI.

Σημαντική ειδοποίηση για τις μπαταρίες στα ηλεκτρικά εργαλεία της HiKOKI χωρίς καλώδιο

Να χρησιμοποιείτε πάντα κάποια από τις καθορισμένες γνήσιες μπαταρίες. Δεν μπορούμε να εγγυηθούμε για την ασφάλεια και την απόδοση του ασύρματου ηλεκτρικού μας εργαλείου όταν χρησιμοποιείτε μπαταρίες που είναι διαφορετικές από αυτές που έχουν καθοριστεί από εμάς, ή όταν η μπαταρία είναι αποσυρμολογημένη ή τροποποιημένη (λόγω αποσυρμολόγησης ή αντικατάστασης στοιχείων ή άλλων εσωτερικών μερών).

ΕΓΓΥΗΣΗ

Εγγυόμαστε για τα ηλεκτρικά εργαλεία HiKOKI σύμφωνα με τον θεσμικό κανονισμό/ειδικό κανονισμό της χώρας. Η παρούσα εγγύηση δεν καλύπτει ελαττώματα ή ζημιές λόγω κακής χρήσης, κακομεταχείρισης ή φυσιολογικής φθοράς. Σε περίπτωση παραπόνων παρακαλούμε αποστείλετε το ηλεκτρικό εργαλείο, χωρίς να το αποσυρμολογήσετε μαζί με το ΠΙΣΤΟΠΟΙΗΤΙΚΟ ΕΓΓΥΗΣΗΣ το οποίο βρίσκεται στο τέλος των εν λόγω οδηγιών χειρισμού, σε Εξουσιοδοτημένο Κέντρο Εξυπηρέτησης της HiKOKI.

Πληροφορίες που αφορούν τον εκπεμπόμενο θόρυβο και τη δόνηση

Οι τιμές μετρήθηκαν σύμφωνα με το EN62841 και βρέθηκαν σύμφωνες με το ISO 4871.

Μετρηθείσα στάθμη ηχητικής ισχύος A: 97 dB (A)

Μετρηθείσα στάθμη ηχητικής πίεσης A: 89 dB (A)

Περιθώριο σφάλματος K: 3 dB (A).

Φοράτε προστατευτικά αυτιών.

Συνολικές τιμές δόνησης (διανυσματικό άθροισμα τριαξονικού καλωδίου) που καθορίζονται σύμφωνα με το πρότυπο EN62841

Κοπή Ινοσανίδας Μέσης Πυκνότητας:

Τιμή εκπομπής δόνησης $a_h < 2,5 \text{ m/s}^2$

Περιθώριο σφάλματος K = 1,5 m/s²

Η δηλωμένη συνολική τιμή κραδασμών και η δηλωμένη τιμή εκπομπής θορύβου έχουν μετρηθεί σύμφωνα με μια τυπική μέθοδο δοκιμής και μπορούν να χρησιμοποιηθούν για τη σύγκριση ενός εργαλείου με ένα άλλο.

Μπορούν επίσης να χρησιμοποιηθούν σε μια προκαταρκτική αξιολόγηση της έκθεσης.

ΠΡΟΕΙΔΟΠΟΙΗΣΗ

- Η εκπομπή κραδασμών και θορύβου κατά την πραγματική χρήση του ηλεκτρικού εργαλείου μπορεί να διαφέρει από τη δηλωμένη συνολική τιμή, ανάλογα με τους τρόπους χρήσης του εργαλείου, ειδικά το είδος του προς επεξεργασία τεμαχίου εργασίας και
- Καθορίστε μέτρα ασφαλείας για την προστασία του χειριστή που βασίζονται σε μία εκτίμηση της έκθεσης στις πραγματικές συνθήκες χρήσης (λαμβάνοντας υπόψη όλα τα μέρη του κύκλου λειτουργίας όπως τον χρόνο που το εργαλείο είναι κλειστό και το διάστημα όπου είναι ανενεργό επιπρόσθετα στον χρόνο εκκίνησης).

ΣΗΜΕΙΩΣΗ

Εξαιτίας του συνεχιζόμενου προγράμματος έρευνας και ανάπτυξης της HiKOKI, τα τεχνικά χαρακτηριστικά που αναφέρονται εδώ μπορούν να αλλάξουν χωρίς προηγούμενη ειδοποίηση.

ΕΠΙΛΥΣΗ ΠΡΟΒΛΗΜΑΤΩΝ

ΠΡΟΕΙΔΟΠΟΙΗΣΗ

- Για την αποφυγή τραυματισμού από ακούσια εκκίνηση, ΑΠΕΝΕΡΓΟΠΟΙΗΣΤΕ τον διακόπτη και αφαιρέστε το βύσμα από την πρίζα ή αφαιρέστε την μπαταρία από το κύριο σώμα πριν κάνετε οποιεσδήποτε ρυθμίσεις.
- Όλες οι ηλεκτρικές ή μηχανικές επισκευές θα πρέπει να γίνονται μόνο από ειδικευμένους τεχνικούς. Επικοινωνήστε με το Εξυλισιοδοτημένο Κέντρο Εξυπηρέτησης της HiKOKI.

1. Ηλεκτρικό εργαλείο

| Σύμπτωμα | Πιθανή αιτία | Αποκατάσταση |
|---------------------------------------|---|--|
| Το εργαλείο δεν λειτουργεί | Δεν υπάρχει εναπομένουσα ισχύ στην μπαταρία | Φορτίστε την μπαταρία. |
| | Η μπαταρία δεν έχει εγκατασταθεί πλήρως. | Σπρώξτε την μπαταρία μέχρι να ακούσετε τον χαρακτηριστικό ήχο ασφάλισης (κλικ). |
| Το εργαλείο σταμάτησε ξαφνικά | Το εργαλείο υπερφορτώθηκε | Απαλλαγείτε από το πρόβλημα που προκαλεί την υπερφόρτωση. |
| | Η μπαταρία ή το εργαλείο έχει υπερθερμανθεί | Κατά τη λειτουργία, ελαφρύνετε την εφαρμοζόμενη πίεση. Αφήστε το εργαλείο και την μπαταρία να κρυσώσουν καλά. |
| Δεν κόβει καλά | Η λεπίδα έχει φθαρεί ή λείπουν δόντια. | Αντικαταστήστε με μία νέα λεπίδα. |
| | Ο δακτύλιος σύσφιξης είναι χαλαρός. | Σφίξτε καλά τον δακτύλιο σύσφιξης. |
| Ο διακόπτης δεν μπορεί να τραβηχτεί | Το κουμπί κλειδώματος ΕΝΕΡΓΟΠΟΙΗΣΗΣ/ ΑΠΕΝΕΡΓΟΠΟΙΗΣΗΣ είναι πατημένο | Απελευθερώστε το κουμπί κλειδώματος ΕΝΕΡΓΟΠΟΙΗΣΗΣ/ΑΠΕΝΕΡΓΟΠΟΙΗΣΗΣ. |
| Η μπαταρία δεν μπορεί να εγκατασταθεί | Έχετε επιχειρήσει να εγκαταστήσετε μια μπαταρία διαφορετική από αυτή που καθορίζεται για το εργαλείο. | Παρακαλούμε εγκαταστήστε μία μπαταρία πολλαπλών βολτ. |

2. Φορτιστής

| Σύμπτωμα | Πιθανή αιτία | Αποκατάσταση |
|---|---|--|
| Η λάμπα ένδειξης φόρτισης αναβοσβήνει γρήγορα σε μοβ χρώμα, και η φόρτιση της μπαταρίας δεν ξεκινά. | Η μπαταρία δεν έχει εισαχθεί πλήρως. | Τοποθετήστε καλά την μπαταρία. |
| | Υπάρχει ξένο υλικό στον πόλο της μπαταρίας ή όπου η μπαταρία είναι τοποθετημένη. | Απομακρύνετε το ξένο υλικό. |
| Η λάμπα ένδειξης φόρτισης αναβοσβήνει σε κόκκινο χρώμα, και η φόρτιση της μπαταρίας δεν ξεκινά. | Η μπαταρία δεν έχει εισαχθεί πλήρως. | Τοποθετήστε καλά την μπαταρία. |
| | Η μπαταρία έχει υπερθερμανθεί. | Εάν αφεθεί ήσυχη, η μπαταρία θα αρχίσει να φορτίζεται αυτόματα αν μειωθεί η θερμοκρασία της, αλλά αυτό μπορεί να μειώσει τη διάρκεια ζωής της μπαταρίας. Συνιστάται η μπαταρία να κρυώσει σε καλά αεριζόμενο μέρος μακριά από άμεσο ηλιακό φως πριν την φορτίσετε. |
| Ο χρόνος χρήσης της μπαταρίας είναι σύντομος παρόλο που η μπαταρία είναι πλήρως φορτισμένη. | Η διάρκεια ζωής της μπαταρίας έχει εξαντληθεί. | Αντικαταστήστε την μπαταρία με μία νέα. |
| Η μπαταρία αργεί να φορτιστεί. | Η θερμοκρασία της μπαταρίας, του φορτιστή, ή του περιβάλλοντος χώρου είναι εξαιρετικά χαμηλή. | Φορτίστε την μπαταρία σε εσωτερικό χώρο ή σε άλλο πιο ζεστό περιβάλλον. |
| | Τα ανοίγματα εξαερισμού του φορτιστή φράσσονται, προκαλώντας υπερθέρμανση στα εσωτερικά εξαρτήματά του. | Αποφύγετε την έμφραξη των ανοιγμάτων εξαερισμού. |
| | Ο ανεμιστήρας ψύξης δεν λειτουργεί. | Επικοινωνήστε με ένα Εξουσιοδοτημένο Κέντρο Εξυπηρέτησης της HiKOKI για επισκευές. |
| Η λάμπα τροφοδοσίας USB έχει απενεργοποιηθεί και η συσκευή USB έχει σταματήσει τη φόρτιση. | Η χωρητικότητα της μπαταρίας έχει μειωθεί. | Αντικαταστήστε την μπαταρία με μία που να διαθέτει εναπομένονα χωρητικότητα. |
| | | Συνδέστε το καλώδιο ρεύματος του φορτιστή σε μια πρίζα ρεύματος. |
| Η λάμπα τροφοδοσίας USB δεν σβήνει παρόλο που έχει ολοκληρωθεί η φόρτιση της συσκευής USB. | Η λάμπα τροφοδοσίας USB ανάβει σε πράσινο χρώμα για να υποδείξει ότι είναι δυνατή η φόρτιση με USB. | Αυτό δεν αποτελεί δυσλειτουργία. |
| Δεν είναι σαφής η κατάσταση φόρτισης της συσκευής USB, ή εάν έχει ολοκληρωθεί η φόρτιση της. | Η λάμπα τροφοδοσίας USB δεν σβήνει ακόμη και όταν έχει ολοκληρωθεί η φόρτιση. | Ελέγξτε εάν φορτίζεται η συσκευή USB για να επιβεβαιώσετε την κατάσταση φόρτισής της. |
| Η φόρτιση μιας συσκευής USB διακόπτεται στη μέση. | Ο φορτιστής είχε συνδεθεί σε ηλεκτρική πρίζα ενώ η συσκευή USB φορτιζόταν χρησιμοποιώντας την μπαταρία ως πηγή τροφοδοσίας. | Αυτό δεν αποτελεί δυσλειτουργία. Ο φορτιστής διακόπτει τη φόρτιση με USB για περίπου 5 δευτερόλεπτα όταν διαφοροποιεί τις πηγές τροφοδοσίας. |
| | Μία μπαταρία είχε εισαχθεί στον φορτιστή ενώ η συσκευή USB φορτιζόταν με τη χρήση πρίζας ρεύματος ως πηγή τροφοδοσίας. | |
| Η φόρτιση της συσκευής USB διακόπτεται στη μέση όταν η μπαταρία και η συσκευή USB φορτίζονται ταυτόχρονα. | Η μπαταρία έχει φορτιστεί πλήρως. | Αυτό δεν αποτελεί δυσλειτουργία. Ο φορτιστής διακόπτει τη φόρτιση με USB για περίπου 5 δευτερόλεπτα ενώ ελέγχει αν η μπαταρία έχει ολοκληρώσει με επιτυχία τη φόρτιση. |
| Η φόρτιση της συσκευής USB δεν ξεκινά όταν η μπαταρία και η συσκευή USB φορτίζονται ταυτόχρονα. | Το εναπομένον φορτίο της μπαταρίας είναι πολύ χαμηλό. | Αυτό δεν αποτελεί δυσλειτουργία. Όταν το φορτίο της μπαταρίας φτάσει σε ένα συγκεκριμένο επίπεδο, ξεκινάει αυτόματα η φόρτιση με USB. |

OGÓLNE WSKAZÓWKI BEZPIECZEŃSTWA DOTYCZĄCE ELEKTRONARZĘDZI

⚠ OSTRZEŻENIE

Należy zapoznać się ze wszystkimi wskazówkami bezpieczeństwa, instrukcjami, ilustracjami i danymi technicznymi tego elektronarzędzia.

Nieprzestrzeganie wszystkich wymienionych poniżej instrukcji może być przyczyną porażenia prądem, pożaru i/lub poważnych obrażeń.

Ostrzeżenia i wskazówki bezpieczeństwa należy zachować do wglądu.

Wykorzystywane w treści wskazówek bezpieczeństwa określenie „elektronarzędzie” odnosi się do narzędzi zasilanych z sieci elektrycznej (przewodowych) lub z akumulatora (bezwolnowodowych).

1) Bezpieczeństwo na stanowisku pracy

a) Stanowisko pracy należy utrzymywać w czystości i odpowiednio oświetlać. Nieporządek lub nieodpowiednie oświetlenie stanowiska pracy może być przyczyną wypadków.

b) Elektronarzędzi nie należy użytkować w miejscach zagrożonych wybuchem, na przykład w pobliżu łatwopalnych cieczy, gazów lub pyłów.

Pracujące elektronarzędzie wytwarza iskry, które mogą spowodować zapłon pyłu lub oparów.

c) Dzieci oraz osoby postronne powinny pozostawać z dala od pracującego elektronarzędzia.

Dekonzcentracja może być przyczyną utraty kontroli nad elektronarzędziem.

2) Bezpieczeństwo elektryczne

a) Wtyczka elektronarzędzia musi pasować do gniazda sieciowego. Wtyczki nie wolno w jakikolwiek sposób modyfikować. Elektronarzędzia posiadające uziemienie nie powinny być użytkowane z wtyczkami przejściowymi.

Użytkowanie niemodyfikowanych wtyczek oraz korzystanie z odpowiednich gniazd sieciowych zmniejsza ryzyko porażenia prądem.

b) Należy unikać kontaktu z powierzchniami jakichkolwiek uziemionych elementów, takich jak rury, grzejniki, kuchenki lub chłodzarki.

Ryzyko porażenia prądem wzrasta, gdy ciało jest uziemione.

c) Elektronarzędzi nie wolno narażać na działanie deszczu lub wilgoci.

Obecność wody wewnątrz elektronarzędzia zwiększa ryzyko porażenia prądem.

d) Przewodu zasilającego nie wolno używać w sposób niezgodny z jego przeznaczeniem. Przewodu zasilającego nie wolno używać do przenoszenia bądź ciągnięcia elektronarzędzia, ani do odłączania go od zasilania.

Przewód zasilający należy chronić przed kontaktem ze źródłami ciepła, olejem, ostrymi krawędziami lub poruszającymi się częściami.

Uszkodzony lub zapętlony przewód zasilający zwiększa ryzyko porażenia prądem.

e) W przypadku użytkowania elektronarzędzia na wolnym powietrzu należy korzystać z przedłużaczy do tego celu przeznaczonych.

Używanie przedłużaczy przeznaczonych do pracy na wolnym powietrzu zmniejsza ryzyko porażenia prądem.

f) Jeżeli praca elektronarzędziem musi być wykonywana w miejscu o dużej wilgotności, należy zawsze korzystać ze źródła zasilania zabezpieczonego wyłącznikiem różnicowoprądowym.

Korzystanie z wyłącznika różnicowoprądowego zmniejsza ryzyko porażenia prądem.

3) Bezpieczeństwo osobiste

a) Podczas użytkowania elektronarzędzia należy zachowywać ostrożność, koncentrować się na wykonywanej pracy i postępować zgodnie z zasadami zdrowego rozsądku.

Elektronarzędzia nie powinny być użytkowane przez osoby zmęczone lub znajdujące się pod wpływem substancji odurzających, alkoholu bądź leków.

Stosowane – odpowiednio do panujących warunków – wyposażenie ochronne, takie jak maska przeciwpyłowa, obuwie antypoślizgowe, kask lub słuchawki ochronne, zmniejsza ryzyko odniesienia obrażeń.

b) Należy używać wyposażenia ochronnego. Należy zawsze nosić okulary ochronne.

Stosowane – odpowiednio do panujących warunków – wyposażenie ochronne, takie jak maska przeciwpyłowa, obuwie antypoślizgowe, kask lub słuchawki ochronne, zmniejsza ryzyko odniesienia obrażeń.

c) Należy uniemożliwić przypadkowe uruchomienie. Przed podłączeniem elektronarzędzia do gniazda zasilania i/lub zestawu akumulatorowego, a także przed podniesieniem lub przeniesieniem go, należy upewnić się, że wyłącznik znajduje się w położeniu wyłączenia.

Ze względów bezpieczeństwa nie należy przenosić elektronarzędzi, trzymając palec na wyłączniku, ani podłączać do zasilania elektronarzędzi, których wyłącznik znajduje się w położeniu włączenia.

d) Przed włączeniem elektronarzędzia usunąć wszystkie klucze regulacyjne.

Pozostawienie klucza regulacyjnego połączonego z częścią obrotową elektronarzędzia może być przyczyną obrażeń.

e) Nie sięgać elektronarzędziem zbyt daleko. Należy zawsze pamiętać o stabilnej postawie i zachowaniu równowagi.

Zapewnia to lepsze panowanie nad elektronarzędziem w nieoczekiwanych sytuacjach.

f) Należy nosić odpowiednią odzież. Nie nosić luźnej odzieży ani biżuterii. Chronić włosy i odzież przed kontaktem z ruchomymi częściami urządzenia.

Luźna odzież, biżuteria lub długie włosy mogą zostać pochwycone i wciągnięte przez ruchome części narzędzia.

g) Jeżeli elektronarzędzie wyposażone jest w złącze dla urządzenia do odprowadzania i gromadzenia pyłów, należy pamiętać o właściwym podłączeniu i poprawnym użytkowaniu takiego urządzenia.

Korzystanie z urządzeń do odprowadzania i gromadzenia pyłu zmniejsza zagrożenia związane z obecnością pyłu.

h) Nie pozwól, aby wprawa osiągnięta w wyniku częstego korzystania z narzędzi pozwalała na beztroskę i ignorowanie zasad bezpieczeństwa narzędzi.

Nieostrożne działanie może spowodować poważne obrażenia w ciągu ułamka sekundy.

- 4) **Obsługa i konserwacja elektronarzędzi**
- Nie używać elektronarzędzia ze zbyt dużą siłą. Należy wykorzystywać elektronarzędzie odpowiednie dla wykonywanej pracy.**
Elektronarzędzie przeznaczone do wykonania określonej pracy wypełni swoje zadanie lepiej i w sposób bardziej bezpieczny, jeżeli praca będzie wykonywana z zalecaną prędkością.
 - Nie należy użytkować elektronarzędzia, którego wyłącznik jest uszkodzony.**
Każde elektronarzędzie, które nie może być właściwie włączane ani wyłączane, stanowi zagrożenie i musi zostać naprawione.
 - Przed przystąpieniem do jakichkolwiek regulacji bądź wymiany akcesoriów oraz kiedy elektronarzędzie nie będzie używane przez dłuższy czas, należy odłączyć wtyczkę elektronarzędzia od źródła zasilania i/ lub odłączyć od elektronarzędzia zestaw akumulatorowy (jeśli jest to możliwe).**
Powyższe środki bezpieczeństwa mają na celu wyeliminowanie ryzyka przypadkowego uruchomienia urządzenia.
 - Nie używane elektronarzędzia powinny być przechowywane w miejscu niedostępnym dla dzieci; osobom, które nie znają zasad obsługi elektronarzędzi lub niniejszych zaleceń nie wolno udzielać pozwolenia na użytkowanie elektronarzędzia.**
Użytkowanie elektronarzędzi przez osoby, które nie zostały właściwie poinstruowane, może stanowić zagrożenie.
 - Elektronarzędzia i akcesoria należy konserwować. Przed rozpoczęciem pracy należy sprawdzić, czy ruchome części są poprawnie umieszczone, czy nie są zakleszczone lub uszkodzone i czy nie występują jakiegokolwiek inne okoliczności, które mogłyby uniemożliwić bezpieczną pracę elektronarzędzia. W razie uszkodzenia przed kolejnym użyciem elektronarzędzie musi zostać naprawione.**
Wiele wypadków następuje z powodu nieprawidłowej konserwacji elektronarzędzi.
 - Narzędzia tnące powinny być zawsze ostre i czyste.**
Narzędzia tnące powinny być utrzymywane we właściwym stanie, z odpowiednio ostrymi krawędziami tnącymi – zmniejsza to ryzyko zakleszczenia narzędzia i ułatwia kontrolę nad nim.
 - Elektronarzędzia, akcesoria, wiertła, narzędzia tnące itp. należy zawsze obsługiwać w sposób zgodny z zaleceniami niniejszej instrukcji, biorąc pod uwagę warunki robocze oraz rodzaj wykonywanej pracy.**
Używanie elektronarzędzia w celach niezgodnych z jego przeznaczeniem może stanowić zagrożenie.
 - Utrzymywać uchwyty i powierzchnie chwytania suche, czyste i wolne od oleju i smaru.**
Słiskie uchwyty i powierzchnie chwytania uniemożliwiają bezpieczną obsługę i kontrolę narzędzia w nieoczekiwanych sytuacjach.
- 5) **Obsługa i konserwacja elektronarzędzia akumulatorowego**
- Do ładowania można wykorzystywać wyłącznie ładowarki wymienione przez producenta.**
Ładowarka właściwa dla ładowania konkretnego typu zestawów akumulatorowych może wywołać pożar, jeśli zostanie użyta do ładowania innego typu zestawów akumulatorowych.
 - Do zasilania elektronarzędzi należy używać wyłącznik przeznaczonych dla nich zestawów akumulatorowych.**
Używanie innych zestawów akumulatorowych może być przyczyną obrażeń lub pożaru.
 - Jeśli zestaw akumulatorowy nie jest używany, należy go przechowywać z dala od innych metalowych przedmiotów, takich jak spinacze do papieru, monety, klucze, gwoździe, śruby, bądź inne niewielkie metalowe przedmioty, które mogą spowodować zwarcie zacisków.**
Zwarcie zacisków akumulatora może być przyczyną poparzeń lub pożaru.
 - W skrajnie niesprzyjających warunkach może dojść do wycieku elektrolitu z akumulatora – należy unikać kontaktu z elektrolitem.**
Jeśli dojdzie do przypadkowego kontaktu z elektrolitem, miejsce kontaktu należy przepłukać wodą. W przypadku kontaktu elektrolitu z oczami należy dodatkowo zgłosić się do lekarza.
Elektrolit wyciekający z akumulatora może powodować podrażnienia lub poparzenia.
 - Nie korzystać z zestawu akumulatorowego ani narzędzia, które uległy uszkodzeniu lub zostały zmodyfikowane.**
Uszkodzone lub zmodyfikowane akumulatory mogą działać w nieprzewidywalny sposób i w konsekwencji prowadzić do pożaru, wybuchu lub ryzyka obrażeń.
 - Nie wystawiać zestawu akumulatorowego ani narzędzia na działanie ognia lub nadmiernej temperatury.**
Narażenie na działanie ognia lub temperatury powyżej 130°C może spowodować wybuch.
 - Postępować zgodnie ze wszystkimi instrukcjami ładowania i nie ładować zestawu akumulatorowego ani narzędzia poza zakresem temperatury podanym w instrukcjach.**
Ładowanie nieprawidłowo lub w temperaturze wykraczającej poza podany zakres może spowodować uszkodzenie akumulatora i zwiększyć ryzyko pożaru.
- 6) **Serwis**
- Elektronarzędzia mogą być serwisowane wyłącznie przez wykwalifikowanych techników serwisowych, z zastosowaniem oryginalnych części zamiennych.**
Jest to gwarancją utrzymania bezpieczeństwa obsługi elektronarzędzia.
 - Nigdy nie należy naprawiać uszkodzonych zestawów akumulatorowych.**
Naprawa zestawów akumulatorowych powinna być przeprowadzana wyłącznie przez producenta lub autoryzowane centrum serwisowe.
- UWAGA**
Dzieci oraz osoby niepełnosprawne powinny pozostawać z dala od pracującego elektronarzędzia. Nieużywane elektronarzędzia powinny być przechowywane w miejscu niedostępnym dla dzieci i osób niepełnosprawnych.

OSTRZEŻENIA DOTYCZĄCE BEZPIECZEŃSTWA UŻYTKOWANIA FREZARKI AKUMULATOROWEJ

- Podczas wykonywania działań, przy których element tnący może się zetknąć z ukrytym przewodem należy trzymać elektronarzędzie za izolowane powierzchnie uchwytów.**
Zetknięcie elementu tnącego z przewodem "pod napięciem" sprawi, że "pod napięciem" będą odsonięte, metalowe elementy elektronarzędzia, co może spowodować porażenie prądem elektrycznym operatora.
- Użyć zacisków lub innego praktycznego sposobu, aby przymocować obrabiany element do stabilnej platformy i go o nią oprzeć.**
Trzymanie obrabianego elementu ręcznie lub opartego o ciało sprawia, że jest niestabilny, co może doprowadzić do utraty panowania nad nim.
- Obsługa jedną ręką jest niestabilna i niebezpieczna. Koniecznie mocno trzymać oba uchwyty podczas pracy.
- Frez jest bardzo gorący bezpośrednio po zakończeniu pracy. Pod żadnym pozorem nie dotykać frezu gołymi rękami.
- Używać frezów o właściwej średnicy trzonka odpowiedniej dla prędkości pracy narzędzia.

DODATKOWE WSKAZÓWKI BEZPIECZEŃSTWA

- Zawsze należy ładować akumulator w temperaturze pomiędzy 0–40°C. Jeżeli temperatura spadnie poniżej 0°C, może to być przyczyną przeładowania, które jest zjawiskiem niebezpiecznym. Akumulator nie może być ładowany w temperaturze wyższej niż 40°C. Najbardziej odpowiednia do ładowania to 20–25°C.
- Nie używać ładowarki w trybie ciągłym.
Po zakończeniu ładowania pozostawić ładowarkę na około 15 minut przed rozpoczęciem ładowania kolejnego akumulatora.
- Komorę, w której umieszczony jest akumulator, należy chronić przed zabrudzeniem.
- Nigdy nie demontować akumulatora ani ładowarki.
- Nigdy nie zwierać zacisków akumulatora. Zwarcie zacisków akumulatora powoduje wygenerowanie wysokiego napięcia i przegrzanie. Wynikiem tego może być spalenie lub uszkodzenie akumulatora.
- Akumulatora nie wolno wrzucać do ognia. Podpalenie akumulatora może spowodować jego wybuch.
- Akumulator należy przekazać do punktu sprzedaży, w którym został zakupiony, kiedy tylko jego żywotność po naładowaniu uniemożliwia jego efektywne użytkowanie. Nie wyrzucać zużytego akumulatora.
- W otwory wentylacyjne ładowarki nie wolno wkładać żadnych przedmiotów. Umieszczanie w otworach wentylacyjnych ładowarki metalowych lub łatwopalnych przedmiotów powoduje powstanie zagrożenia porażeniem prądem lub uszkodzenia ładowarki.
- Podczas ciągłego używania urządzenia, może się ono przegrzać, co może prowadzić do uszkodzenia silnika i przełącznika. Dlatego za każdym razem, gdy obudowa staje się gorąca, należy na chwilę wyłączyć narzędzie.
- Jeśli maszyna jest używana nieprzerwanie przy niskich obrotach, może to spowodować dodatkowe obciążenie silnika, co może doprowadzić do zatarcia się silnika. Zawsze należy korzystać z elektronarzędzia tak, aby tarcze nie zostały zablokowane przez materiał podczas pracy. Zawsze należy dopasować prędkość tarczy, która umożliwi płynne cięcie.

- Przygotowanie i kontrola stanowiska roboczego Upewnić się, że stanowisko robocze spełnia wymogi określone w części dotyczącej wskazówek bezpieczeństwa.
- Upewnić się, że akumulator jest włożony prawidłowo. Złe założenie akumulatora może wypaść z urządzenia i spowodować wypadek.
- Obchodzić się z frezami bardzo ostrożnie.
- Przed rozpoczęciem pracy dokładnie sprawdzić frez pod kątem pęknięć lub uszkodzeń. Natychmiast wymienić pęknięty lub uszkodzony frez.
- Unikać cięcia gwoździ. Przed rozpoczęciem pracy sprawdzić, czy w obrabianym elemencie znajdują się gwoździe. Jeśli tak jest, usunąć wszystkie gwoździe.
- Narzędzie trzymać mocno obiema rękami.
- Dopilnować, aby frez nie stykał się z obrabianym elementem przed przestawieniem przełącznika w położenie włączone.
- Przed użyciem narzędzia do obróbki elementu, pozwolić mu pracować przez chwilę bez obciążenia. Zwracać uwagę na drgania lub bicie, co może wskazywać na błędną instalację frezu.
- Zwracać uwagę na kierunek obrotu frezu i kierunek posuwu.
- Zawsze wyłączać narzędzie i poczekać, aż frez całkowicie się zatrzyma, przed wyjęciem narzędzia z elementu obrabianego.
- Po wymianie frezów lub wykonaniu regulacji, należy się upewnić, że uchwyt z tuleją zaciskową i inne urządzenia służące do regulacji są dobrze dokręcone. Luźne urządzenia regulujące może niespodziewanie się przesunąć, powodując utratę kontroli i gwałtowne wyrzucenie luźnych elementów obrotowych.
- Nie należy spoglądać bezpośrednio w światło, aby nie narażać oczu na jego działanie. Wystawienie oczu na stałe działanie światła grozi uszkodzeniem wzroku.
- Nigdy nie dotykać ruchomych części. Nigdy nie należy umieszczać rąk, palców lub innych części ciała w pobliżu ruchomych części.
- NIGDY nie pozostawiać włączonego narzędzia bez nadzoru. Wyłączyć zasilanie. Nie należy pozostawiać narzędzia przed jego całkowitym zatrzymaniem.
- Narzędzie wyposażone jest w obwód zabezpieczający przed przegrzaniem, który chroni silnik. Ciągła praca może spowodować wzrost temperatury urządzenia, co z kolei powoduje uruchomienie obwodu zabezpieczającego przed przegrzaniem i automatyczne wyłączenie urządzenia. W takim przypadku, przed ponownym rozpoczęciem pracy, należy odczekać, aż narzędzie ostygnie.
- Nie należy narażać panelu kontrolnego na silne uderzenie lub go niszczyć. Może to prowadzić do usterek.
- Nie używać produktu, jeśli narzędzie lub styki akumulatora (mocowanie akumulatora) są odkształcone. Włożenie akumulatora do narzędzia może spowodować zwarcie, które może prowadzić do emisji dymu lub zapłonu.
- Utrzymywać styki narzędzia (mocowanie akumulatora) wolne od opilków, wiórów i pyłu.
 - Przed użyciem sprawdzić, czy w okolicy styków akumulatora nie doszło do nagromadzenia wiórów, opilków i pyłu.
 - Podczas eksploatacji unikać opadania wiórów, opilków lub pyłu z narzędzia na akumulator.
 - W przypadku wstrzymania pracy lub po użytku nie pozostawiać narzędzia w miejscu narażonym na spadające opiłki, wióry lub pył. W przeciwnym razie może dojść do zwarcia, które może prowadzić do emisji dymu lub zapłonu.
- Zawsze używać narzędzia i akumulatorów w temperaturach od -5°C do 40°C.

UWAGI DOTYCZĄCE AKUMULATORA LITOWO-JONOWEGO

W celu wydłużenia żywotność akumulatora litowo-jonowego został on wyposażony w funkcję wyłączania zasilania.

W przypadkach opisanych poniżej w punktach 1-3 silnik może się zatrzymać w czasie użytkowania elektronarzędzia, nawet jeżeli wyłącznik jest wciśnięty do położenia włączenia. Nie jest to oznaką awarii, ale efektem działania funkcji wyłączania.

1. Gdy akumulator się wyczerpie, silnik się wyłączy.
W takim wypadku akumulator należy niezwłocznie naładować.
2. Silnik może się wyłączyć w przypadku przeciążenia elektronarzędzia. W takim wypadku należy zwolnić wyłącznik elektronarzędzia i wyeliminować przyczynę przeciążenia. Po wyeliminowaniu przeciążenia elektronarzędzie może być ponownie użytkowane.
3. Jeżeli w warunkach intensywnej pracy akumulator się przegrzeje, może to spowodować przerywanie zasilania z akumulatora.
W takim wypadku należy zaprzestać używania akumulatora i pozostawić go do ostygnięcia. Po wyeliminowaniu przeciążenia elektronarzędzie może być ponownie użytkowane.

Dodatkowo należy stosować się do poniższych ostrzeżeń i wskazówek.

OSTRZEŻENIE

Aby zapobiec wyciekom z akumulatora, jego przegrzaniu, emisji dymu, wybuchowi lub zapaleniu się akumulatora, należy podjąć wszystkie wymienione poniżej środki ostrożności.

1. Należy się upewnić, że wióry i pył nie gromadzą się na akumulatorze.
 - Podczas pracy należy zwracać uwagę, aby wióry i pył nie opadały na akumulator.
 - Należy zwracać uwagę, aby wióry i pył, które opadają na akumulator, nie gromadziły się na jego powierzchni.
 - Nie przechowywać nieużywanych akumulatorów w miejscach, w których mogą one wejść w kontakt z wirami i pyłem.
 - Przed przechowywaniem akumulatora należy usunąć z niego wióry i pył; akumulatora nie należy przechowywać razem z metalowymi przedmiotami (śruby, gwoździe itp.).
2. Akumulatora nie wolno nakłuwać ostrymi przedmiotami, takimi jak gwoździe, uderzać młotkiem, deptać, rzucać ani poddawać wstrząsom.
3. Nie używać akumulatora, który nosi wyraźne ślady uszkodzenia lub odkształcenia.
4. Nie korzystaj z akumulatora umieszczonego z odwróconą biegunowością.
5. Nie podłączaj akumulatora bezpośrednio do gniazda sieciowego lub gniazda zapalniczki samochodowej.
6. Nie używaj akumulatora do celów innych, niż zgodne z jego przeznaczeniem.
7. Jeśli ładowanie akumulatora nie powiedzie się, nawet po upływie określonego czasu ładowania, należy natychmiast przerwać ładowanie.
8. Nie poddawać akumulatora działaniu wysokiej temperatury ani wysokiego ciśnienia, np. poprzez umieszczenie go w kuchence mikrofalowej, suszarce lub pojemniku ciśnieniowym.
9. W przypadku wycieku lub pojawienia się nieprzyjemnego zapachu upewnij się, że akumulator znajduje się z dala od źródeł ognia.
10. Nie używaj akumulatora w miejscach, w których generowane są silne, elektryczne ładunki statyczne.

11. Jeśli w trakcie użytkowania, ładowania lub przechowywania akumulatora pojawi się nieprzyjemny zapach, dojdzie do wycieku, przegrzania, odbarwienia lub odkształcenia, bądź jeśli pojawi się jakkolwiek inna nieprawidłowość, akumulator należy natychmiast wyjąć z elektronarzędzia lub ładowarki i zaprzestać jego użytkowania.
12. Nie zanużaj akumulatora ani nie dopuść do dostania się do wnętrza jakiegokolwiek cieczy. Dostanie się do wnętrza cieczy przewodzącej prąd, takiej jak woda, może spowodować uszkodzenia skutkujące pożarem lub wybuchem. Akumulator należy przechowywać w chłodnym, suchym miejscu, z dala od materiałów palnych i łatwopalnych. Należy unikać miejsc narażonych na działanie gazów korozyjnych.

UWAGA

1. Jeśli elektrolit wyciekający z akumulatora dostanie się do oczu, nie wolno pocierać podrażnionego miejsca; oczy należy dokładnie przemyć czystą wodą, np. z kranu, i niezwłocznie skontaktować się z lekarzem. Nieuśnuty elektrolit może spowodować uszkodzenie wzroku.
2. W przypadku kontaktu elektrolitu ze skórą lub odzieżą, miejsce kontaktu należy natychmiast dokładnie przemyć czystą wodą, np. z kranu.
Elektrolit może spowodować podrażnienie skóry.
3. Jeśli w trakcie pierwszego użycia akumulatora stwierdzona zostanie obecność rdzy, pojawi się nieprzyjemny zapach, dojdzie do przegrzania, odbarwienia, odkształcenia i/lub pojawią się inne nieprawidłowości, należy zaprzestać jego użytkowania i zwrócić go do dostawcy lub sprzedawcy.

OSTRZEŻENIE

Jeżeli przedmiot wykonany z materiału przewodzącego wejdzie w kontakt z zaciskiem akumulatora litowo-jonowego, może dojść do zwarcia akumulatora, a w wyniku tego – do pożaru. Przechowując akumulator litowo-jonowy należy stosować się do poniższych zaleceń.

- W opakowaniu do przechowywania nie wolno umieszczać żadnych przedmiotów wykonanych z materiałów przewodzących, gwoździ ani drutów, takich jak druty żelazne i druty miedziane.
- Aby zapobiec zwarciom, akumulator należy umieścić w elektronarzędziu lub w przypadku przechowywania, założyć na niego pokrywę, tak aby wywietrznik został zakryty.

INFORMACJE DOTYCZĄCE TRANSPORTU AKUMULATORA LITOWO-JONOWEGO

Podczas transportowania akumulatora litowo-jonowego należy przestrzegać następujących środków ostrożności.

OSTRZEŻENIE

Należy powiadomić firmę transportową, że opakowanie zawiera akumulator litowo-jonowy, powiadomić firmę o jego mocy wyjściowej i postępować zgodnie z poleceniami firmy transportowej przy organizowaniu transportu.

- Akumulatory litowo-jonowe, które przekraczają moc 100 Wh, są w klasyfikacji ładunku określone jako niebezpieczne towary i będą wymagać specjalnych procedur aplikacji.
- W przypadku transportu za granicę, muszą być zgodne z międzynarodowymi przepisami prawa oraz zasadami i przepisami kraju docelowego.
- Jeśli BSL36B18X jest zainstalowany w elektronarzędziu, moc wyjściowa przekroczy 100 Wh, a urządzenie zostanie określone jako niebezpieczne towary w klasyfikacji ładunku.

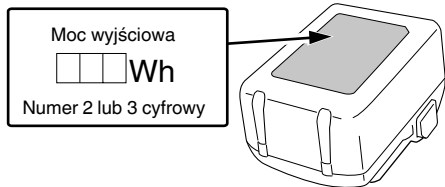

ŚRODKI OSTROŻNOŚCI DOTYCZĄCE PODŁĄCZENIA URZĄDZENIA USB (UC18YSL3)

Gdy pojawi się nieoczekiwany problem, dane zapisane w urządzeniu USB podłączonym do tego produktu mogą zostać uszkodzone lub utracone. Zawsze zadбай o to, aby przed użyciem tego produktu wykonać kopię zapasową wszelkich danych zapisanych w urządzeniu USB.

Proszę pamiętać, że nasza firma nie bierze żadnej odpowiedzialności za żadne dane zapisane na urządzeniu USB, które uległy uszkodzeniu lub zostały stracone, ani za żadne uszkodzenia, które mogą się pojawić w podłączonym urządzeniu.

OSTRZEŻENIE

- Przed przystąpieniem do użytkowania należy sprawdzić kabel USB złącza pod kątem ewentualnych uszkodzeń. Użytkowanie wadliwego lub uszkodzonego kabla USB może doprowadzić do emisji dymu lub zapłonu.
- Jeżeli produkt nie jest użytkowany, port USB należy zabezpieczyć gumową pokrywą. Zebranie się kurzu w porcie USB może spowodować emisję dymu lub zapłonu.

WSKAZÓWKA

- Może wystąpić chwilowa przerwa podczas ładowania USB.
- Gdy urządzenie USB nie jest ładowane, należy usunąć urządzenie USB z ładowarki. Niezastosowanie się do tego wymogu może nie tylko skrócić okres użytkowania akumulatora urządzenia USB, ale również może spowodować nieoczekiwane wypadki.
- Ładowanie niektórych urządzeń USB może być niemożliwe, w zależności od rodzaju urządzenia.

<Ładowanie przez USB>

- Ładowanie urządzenia USB z gniazda elektrycznego (Rys. 27-a)
- Ładowanie urządzenia USB i akumulatora z gniazda elektrycznego (Rys. 27-b)
- Sposób ładowania urządzenia USB (Rys. 28)
- Po zakończeniu ładowania urządzenia USB (Rys. 29)

NAZWY CZĘŚCI (Rys. 1 – Rys. 29)

| | |
|-----------------------|-----------------------------|
| ① Akumulator | ⑧ Bolec blokujący |
| ② Silnik | ⑨ Blokada ogranicznika |
| ③ Pokrywa głowicy | ⑩ Podstawa |
| ④ Pokrętło | ⑪ Podstawa pomocnicza |
| ⑤ Ogranicznik | ⑫ Uchwyt z tuleją zaciskową |
| ⑥ Wskaźnik głębokości | ⑬ Prowadnica wzdluzna |
| ⑦ Śruba skrzydełkowa | ⑭ Śruba skrzydełkowa (A) |

| | | |
|---|-------------------------------------|--|
| ⑮ Sprężyna blokady | ⑳ Dźwignia blokady | ⑳ Prowadnica wzornika |
| ⑯ Przycisk włączania/wyłączania blokady | ㉑ Lampka LED | ㉑ Śruba |
| ⑰ Tabliczka znamionowa | ㉒ Kolumna gwintowana | ㉒ Wzornik |
| ⑱ Rękojeść | ㉓ Zatrzask | ㉓ Prowadnica |
| ⑲ Przełącznik spustowy | ㉔ Kontrolka ładowania | ㉔ Uchwyt pręta |
| ㉑ Dźwignia blokady | ㉕ Frez | ㉕ Śruba posuwu |
| ㉑ Lampka LED | ㉖ Klucz 23 mm | ㉖ Śruba skrzydełkowa (B) |
| ㉒ Kolumna gwintowana | ㉗ Poluzować | ㉗ Odstęp |
| ㉓ Zatrzask | ㉘ Dokręcić | ㉘ Obrabiany element |
| ㉔ Kontrolka ładowania | ㉙ Podziałka | ㉔ Kierunek obrotu frezu |
| ㉕ Frez | ㉚ Nakrętki | ㉕ Posuw frezarki |
| ㉖ Klucz 23 mm | ㉛ Śruba nastawcza głębokości cięcia | ㉖ Frezowanie po obwodzie wewnętrznym (zgodnie z ruchem wskazówek zegara) |
| ㉗ Poluzować | ㉜ Nakrętka | ㉗ Frezowanie po obwodzie zewnętrznym (przeciwnie do kierunku ruchu wskazówek zegara) |
| ㉘ Dokręcić | ㉝ Śruba nastawcza głębokości cięcia | ㉘ Prowadnica do przycinania |
| ㉙ Podziałka | ㉞ Nakrętka | ㉙ Walek |
| ㉚ Nakrętki | | ㉚ Mocowanie odsysacza pyłu |
| ㉛ Śruba nastawcza głębokości cięcia | | ㉛ Nakrętka z pokrętłem |
| ㉜ Nakrętka | | ㉜ Złącze (C) |

SYMBOLE

OSTRZEŻENIE

Następujące oznaczenia są symbolami używanymi w instrukcji elektronarzędzia. Przed rozpoczęciem użytkowania należy się upewnić, że ich znaczenie jest zrozumiałe.

| | |
|--|---|
| | M3612DA: Frezarka akumulatorowa |
| | Aby zmniejszyć ryzyko odniesienia obrażeń, użytkownik powinien przeczytać instrukcję obsługi. |
| | Należy zawsze nosić okulary ochronne. |
| | Należy zawsze nosić słuchawki ochronne. |

AKCESORIA STANDARDOWE

Poza elektronarzędziem (1 narzędzie) w opakowaniu znajdują się akcesoria wymienione na stronie 272.

Akcesoria standardowe mogą ulec zmianie bez wcześniejszego zawiadomienia.

ZASTOSOWANIA

○ Obróbka drewna. Przede wszystkim frezowanie wpustów i ukosowanie.

SPECYFIKACJE TECHNICZNE

1. Elektronarzędzie

| | |
|---|--|
| Model | M3612DA |
| Napięcie | 36 V |
| Prędkość obrotowa bez obciążenia | 11000–25000 min ⁻¹ |
| Średnice frezów obsługiwane przez uchwyt z tuleją zaciskową | 12 mm, 8 mm, 6 mm lub 1/2", 1/4" |
| Skok korpusu głównego | 50 mm |
| Akumulator dostępny dla tego narzędzia* | Akumulator wielonapięciowy |
| Waga** | 3,8 kg (BSL36A18X) 4,1 kg (BSL36B18X) |

* Istniejących akumulatorów (BSL3660/3620/3626, z serii BSL18xx itp.) nie można używać w połączeniu z tym narzędziem.

** Zgodnie z procedurą EPTA 01/2014

WSKAZÓWKA

W związku z prowadzonym przez firmę HiKOKI programem badań i rozwoju, niniejsze specyfikacje techniczne mogą ulec zmianie bez wcześniejszego zawiadomienia.

2. Akumulator

| Model | BSL36A18X | BSL36B18X |
|------------------------------------|---|-----------------|
| Napięcie | 36 V / 18 V (automatyczne przełączanie*) | |
| Pojemność akumulatora | 2,5 Ah / 5,0 Ah | 4,0 Ah / 8,0 Ah |
| | (automatyczne przełączanie*) | |
| Dostępne produkty abezprzewodowe** | Seria wielonapięciowa, produkt 18 V | |
| Dostępna ładowarka | Wsuwana ładowarka do akumulatorów litowo-jonowych | |

* Narzędzie automatycznie przełączy napięcie.

** Aby uzyskać szczegółowe informacje, proszę zapoznać się z naszym ogólnym katalogiem.

ŁADOWANIE

Przed przystąpieniem do użytkowania elektronarzędzia należy naładować akumulator; w tym celu należy postępować w sposób opisany poniżej.

1. Podłączyć przewód zasilający ładowarki do gniazda sieciowego.

Po podłączeniu wtyczki ładowarki do gniazda sieciowego, kontrolka wskaźnika ładowania będzie migłała na czerwono (co 1 sekundę).

| | |
|----------|--|
| | Dotyczy tylko państw UE Elektronarzędzi nie wolno wyrzucać wraz z odpadami z gospodarstwa domowego! Zgodnie z Dyrektywą Europejską 2012/19/UE w sprawie zużytego sprzętu elektrycznego i elektronicznego oraz wprowadzeniem jej zgodnie z prawem krajowym, zużyte elektronarzędzia należy posegregować i oddać do recyklingu w sposób przyjazny dla środowiska w wyspecjalizowanym zakładzie utylizacji. |
| | Prąd stały |
| | Napięcie znamionowe |
| | Prędkość na biegu jałowym |
| | Odłącz akumulator |
| | Włączanie |
| | Wyłączanie |
| Lock | Przełącznik blokuje się w pozycji "WŁ." |
| | Ostrzeżenie |
| | Działanie niedozwolone |

Akumulator

| | |
|--|---|
| | Świeci się; Poziom naładowania akumulatora przekracza 75%. |
| | Świeci się; Poziom naładowania akumulatora mieści się w zakresie od 50% do 75%. |
| | Świeci się; Poziom naładowania akumulatora mieści się w zakresie od 25% do 50%. |
| | Świeci się; Poziom naładowania akumulatora wynosi poniżej 25%. |
| | Miga; Akumulator niemal całkowicie wyczerpany. Naładować akumulator najszybciej, jak to możliwe. |
| | Miga; Zasilanie wstrzymane z powodu wysokiej temperatury. Wyjąć akumulator z narzędzia i poczekać, aż całkowicie ostygnie. |
| | Miga; Zasilanie wstrzymane z powodu awarii lub nieprawidłowego działania. Może to oznaczać usterkę akumulatora, dlatego proszę skontaktować się ze sprzedawcą. |

2. Umieścić akumulator w ładowarce.

Ostrożnie i dokładnie umieścić akumulator w ładowarce, tak jak zostało to pokazane na **Rys. 3** (na stronie 2).

3. Ładowanie

Po umieszczeniu akumulatora w ładowarce kontrolka wskaźnika ładowania będzie migać na niebiesko.

Po zakończeniu ładowania akumulatora kontrolka wskaźnika ładowania zaświeci się na zielono. (Patrz **Tabela 1**.)

(1) Wskazania kontrolki wskaźnika ładowania

Wskazania kontrolki wskaźnika ładowania są zilustrowane w **tabeli 1**, w zależności od stanu ładowarki lub akumulatora.

Tabela 1

| Wskazania kontrolki wskaźnika ładowania | | | | |
|---|----------------------------------|-------------------------|---|--|
| Kontrolka wskaźnika ładowania (CZERWONY/ NIEBIESKI/ ZIELONY/ FIOLETOWY) | Przed ładowaniem | Miga (CZERWONY) | Pali się przez 0,5 sekundy. Nie pali się przez 0,5 sekundy. (Gaśnie na 0,5 sekundy.) | Podłączono do źródła zasilania. |
| | Podczas ładowania | Miga (NIEBIESKI) | Pali się przez 0,5 sekundy. Nie pali się przez 1 sekundę. (Gaśnie na 1 sekundę) | Akumulator naładowany mniej niż w 50% |
| | | Miga (NIEBIESKI) | Pali się przez 1 sekundę. Nie pali się przez 0,5 sekundy. (Gaśnie na 0,5 sekundy.) | Akumulator naładowany mniej niż w 80% |
| | | Pali się (NIEBIESKI) | Pali się nieprzerwanie. | Akumulator naładowany więcej niż 80% |
| | Ładowanie zakończone | Pali się (ZIELONY) | Pali się nieprzerwanie. (Ciągły sygnał dźwiękowy: około 6 sekund) | |
| | Oczekiwanie z powodu przegrzania | Miga (CZERWONY) | Pali się przez 0,3 sekundy. Nie pali się przez 0,3 sekundy. (Gaśnie na 0,3 sekundy.) | Przegrzanie akumulatora. Ładowanie niemożliwe. (Ładowanie rozpocznie się po ostygnięciu akumulatora) |
| | Ładowanie jest niemożliwe | Miga szybko (FIOLETOWY) | Pali się przez 0,1 sekundy. Nie pali się przez 0,1 sekundy. (Gaśnie na 0,1 sekundy.) ■ ■ ■ ■ ■ ■ ■ ■ ■ ■ ■ ■ ■ ■ ■ ■ (Przerwany sygnał dźwiękowy: około 2 sekund) | Wadliwe działanie akumulatora lub ładowarki. |

(2) Informacje na temat zakresu temperatury i czasu ładowania akumulatora

Informacje na temat zakresu temperatury i czasu ładowania zostały zamieszczone w **Tabeli 2**.

Tabela 2

| Ładowarka | | UC18YSL3 | | | | | |
|------------|--|---|--|--|--|--|-----------------------|
| Akumulator | Typ akumulatora | Li-ion | | | | | |
| | Zakres temperatury, w którym akumulator może być ładowany | 0°C–50°C | | | | | |
| | Napięcie ładowania | V | 14,4 | | 18 | | |
| | Czas ładowania akumulatora, w przybliżeniu (w temperaturze 20°C) | min | Seria BSL14xx | | Seria BSL18xx | | Seria wielonapięciowa |
| | | | (4-komorowy) | (8-komorowy) | (5-komorowy) | (10-komorowy) | (10-komorowy) |
| | | BSL1415S : 15 BSL1415 : 15 BSL1415X : 15 BSL1420 : 20 BSL1425 : 25 BSL1430C : 30 | BSL1430 : 20 BSL1440 : 26 BSL1450 : 32 BSL1460 : 38 | BSL1815S : 15 BSL1815 : 15 BSL1815X : 15 BSL1820 : 20 BSL1825 : 25 BSL1830C : 30 BSL1850C : 32 | BSL1830 : 20 BSL1840 : 26 BSL1850 : 32 BSL1860 : 38 | BSL36A18 : 32 BSL36A18X : 32 BSL36B18 : 52 BSL36B18X : 52 | |
| USB | Napięcie ładowania | V | 5 | | | | |
| | Natężenie ładowania | A | 2 | | | | |

WSKAZÓWKA

Czas ładowania może się zmieniać w zależności od temperatury otoczenia i napięcia źródła zasilania.

4. Odłączyć przewód zasilający ładowarki z gniazda sieciowego.

5. Wyjąć akumulator, mocno trzymając ładowarkę.
WSKAZÓWKA

Należy pamiętać, aby po zakończeniu użytkowania ładowarki wyjąć z niej akumulator.

Informacje dotyczące wyładowania elektrycznego w przypadku nowych akumulatorów itp.

Ponieważ chemiczne substancje znajdujące się wewnątrz nowych akumulatorów oraz akumulatorów, które nie były używane przez dłuższy okres czasu nie są aktywne, wyładowanie elektryczne może być niskie przy pierwszym i kolejnym użyciu. Jest to tymczasowe zjawisko, a właściwy czas wymagany do naładowania zostanie przywrócony po 2–3 ładowaniach akumulatorów.

Co zrobić, aby akumulatory działały dłużej.

- Naładować akumulatory ponownie zanim rozładują się całkowicie.
W przypadku zauważenia, że zasilanie narzędzia jest słabsze, należy zaprzestać korzystania z narzędzia i ponownie naładować akumulator. Dalsze korzystanie z narzędzia i wyczerpanie prądu elektrycznego, może spowodować uszkodzenie akumulatora i skrócenie jego żywotności.
- Należy unikać ładowania w wysokiej temperaturze.
Akumulator jest gorący zaraz po użyciu. Jeśli akumulator jest ponownie ładowany zaraz po użyciu, jakość substancji chemicznych pogorszy się, a żywotność akumulatora się skróci. Należy odłożyć na chwilę akumulator i rozpocząć ładowanie, gdy ostygnie.

UWAGA

- Jeżeli podczas ładowania akumulatora jest on nagrany w wyniku długotrwałego wystawienia na bezpośrednie działanie promieni słonecznych lub był właśnie użytkowany, kontrolka wskaźnika ładowania ładowarki zapala się na 0,3 sekundy i gaśnie na 0,3 sekundy (wyłączona przez 0,3 sekundy). W takim wypadku akumulator należy najpierw pozostawić do ostygnięcia, a następnie rozpocząć ładowanie.
- Kiedy kontrolka wskaźnika ładowania miga (co 0,2 sekundy), złącze ładowarki należy sprawdzić pod kątem obecności ciał obcych; w razie potrzeby – usunąć je. Jeżeli obecność ciał obcych nie zostanie stwierdzona, istnieje prawdopodobieństwo, że doszło do usterki akumulatora lub ładowarki. Urządzenie(-a) należy wtedy oddać do autoryzowanego centrum serwisowego.
- Ponieważ wbudowany mikrokomputer ładowarki UC18YSL3 potrzebuje około 3 sekund do potwierdzenia, że ładowany akumulator został wyjęty, należy odczekać minimum 3 sekundy przed jego ponownym włożeniem i kontynuowaniem ładowania. Jeżeli akumulator zostanie włożony ponownie w przeciągu 3 sekund, może on zostać niepoprawnie naładowany.

PRZED UŻYCIEM

OSTRZEŻENIE

Przed przeprowadzeniem jakichkolwiek regulacji, serwisu lub konserwacji, należy wyciągnąć akumulator. Po zakończeniu pracy należy wyciągnąć akumulator.

1. Przelącznik

Upewnić się, że przelącznik jest w położeniu wyłączonym (OFF). Jeżeli akumulator zostanie włożony do elektronarzędzia przy przelączniku w położeniu włączonym (ON), elektronarzędzie natychmiast się uruchomi, co może skutkować poważnym wypadkiem.

2. Wymywanie i wkładanie akumulatora (Rys. 2)

3. Wskaźnik poziomu naładowania akumulatora (Rys. 4)

MONTAŻ I DEMONTAŻ FREZÓW

OSTRZEŻENIE

Konieczniewyłącz zasilanie i wyciągnąć akumulator, aby uniknąć poważnych problemów.

1. Montaż frezów

- Poluzować dźwignię blokady, podnieść narzędzie w najwyższe położenie w zakresie skoku i przestawić dźwignię blokady z powrotem w położenie zablokowane.
- Oczyszczyć trzonek frezu i wkładać go w uchwyt z tuleją zaciskową, aż trzonek dotknie dna uchwyty, a następnie wyciągnąć trzonek o około 2 mm.
- Po włożeniu frezu, naciskając bolec blokujący mocujący wał, użyć klucza 23 mm do silnego zaciśnięcia uchwyty z tuleją, obracając ją w kierunku ruchu wskazówek zegara (patrząc od spodu frezarki). (Rys. 5)

PRZESTROGA

- Po włożeniu frezu dopilnować, aby uchwyt z tuleją był silnie zaciśnięty. W przeciwnym razie dojdzie do uszkodzenia uchwyty z tuleją zaciskową.
 - Po zaciśnięciu uchwyty z tuleją dopilnować, aby bolec blokujący nie był włożony w wał. W przeciwnym razie dojdzie do uszkodzenia uchwyty z tuleją zaciskową, bolca blokującego i wału.
 - W przypadku korzystania z frezu z trzonkiem o średnicy 8 mm lub 1/4", wymienić fabrycznie zamontowany uchwyt z tuleją na uchwyt przeznaczony do frezów z trzonkiem 8 mm lub 1/4" standardowo dołączony do zestawu akcesoriów.
 - Konieczniewyżyć tulei redukcijnej uchwyty w przypadku korzystania z frezu z trzonkiem o średnicy 6 mm w uchwyty z tuleją obsługującym frezy z trzonkiem o średnicy 12 mm. Najpierw włożyć tuleję redukcijną uchwyty głęboko do uchwyty z tuleją zaciskową, a następnie włożyć frez w tuleję redukcijną uchwyty. Mocno zaciśnąć uchwyt z tuleją zgodnie z opisem w krokach (1) i (2).
- #### 2. Wymywanie frezów
- Poluzować dźwignię blokady, podnieść narzędzie w najwyższe położenie w zakresie skoku i przestawić dźwignię blokady z powrotem w położenie zablokowane.
 - Naciskając sworzeń blokujący, poluzować uchwyt z tuleją zaciskową dołączonym do zestawu kluczem 23 mm w celu wyciągnięcia frezu. (Rys. 6)

PRZESTROGA

Dopilnować, aby bolec blokujący nie był włożony w wał po zaciśnięciu uchwyty z tuleją. W przeciwnym razie dojdzie do uszkodzenia uchwyty z tuleją zaciskową, bolca blokującego i wału.

SPOSÓB KORZYSTANIA Z FREZARKI

1. Regulacja głębokości frezowania (Rys. 7)

- Użyć ogranicznika do regulacji głębokości frezowania.
- Postawić narzędzie na płaskiej powierzchni drewna.
- Obrócić blokadę ogranicznika w taki sposób, aby część, do której nie jest przymocowana śruba nastawcza głębokości cięcia, dotknęła spodu ogranicznika. Poluzować pokrętko blokujące ogranicznik, pozwalając ogranicznikowi na dotknięcie blokady ogranicznika.
- Poluzować dźwignię blokady i naciskać na korpus narzędzia, aż frez lekko dotknie płaskiej powierzchni. W tym momencie zaciśnąć dźwignię blokady. (Rys. 8)
- Dokręcić pokrętko blokujące ogranicznik. Ustawić wskaźnik głębokości na oznaczenie "0" na podziatce.

- ⑤ Poluzować pokrętko blokujące ogranicznik i unosić go, aż wskaźnik zostanie ustawiony na wskazanie na podziałce odpowiadające żądanej głębokości frezowania. Dokręcić pokrętko blokujące ogranicznik.
- ⑥ Poluzować dźwignię blokady i nacisnąć korpus narzędzia w dół do blokady ogranicznika w celu uzyskania żądanej głębokości frezowania.
- (2) Zgodnie z **Rys. 9 (a)**, poluzowanie dwóch nakrętek na gwintowanej kolumnie, a następnie przesunięcie w dół pozwoli na przesunięcie w dół do krańcowego położenia frezu, kiedy dźwignia blokująca zostanie poluzowana. Jest to przydatne podczas poruszania frezarką w celu dopasowania frezu do pozycji frezowania. Zgodnie z **Rys. 9 (b)**, dokręcić górną i dolną nakrętkę, aby zablokować wybraną głębokość cięcia.
- (3) Jeśli nie korzysta się z podziałki do ustawienia głębokości frezowania, pchnąć ogranicznik do góry, aby nie przeszkadzał.

2. Blokada ogranicznika (Rys. 10)

- 2 śruby nastawcze głębokości cięcia przymocowane do blokady ogranicznika można wyregulować, co pozwala na jednoczesne ustawienie 3 różnych głębokości frezowania. Za pomocą klucza dokręcić nakrętki, aby śruby nastawcze głębokości cięcia nie poluzowały się podczas tej regulacji.

3. Prowadzenie frezarki

OSTRZEŻENIE

Konieczne wyłączyć zasilanie i wyciągnąć akumulator, aby uniknąć poważnych problemów.

- (1) Prowadnica wzornika (akcesorium standardowe)
Używać prowadnicy wzornika w przypadku korzystania z wzornika do wytwarzania dużej liczby produktów o identycznych kształtach.
Zgodnie z **Rys. 11**, przymocować prowadnicę wzornika do podstawy frezarki dwiema śrubami do mocowania akcesoriów. Na tym etapie dopilnować, aby wystająca strona prowadnicy wzornika była skierowana na spódnią powierzchnię podstawy frezarki.
Wzornik to forma stosowana jako szablon i wykonana ze sklejki lub cienkiej tarczy.
Podczas wykonywania wzornika zwracać szczególną uwagę na kwestie opisane poniżej i przedstawione na **Rys. 12**.

W przypadku poruszania frezarką wzdłuż wewnętrznej płaszczyzny wzornika, wymiary gotowego produktu będą mniejsze od wymiarów wzornika o wymiar "A", czyli różnicę między promieniem prowadnicy wzornika, a promieniem frezu. Podczas korzystania z frezarki wzdłuż zewnętrznej płaszczyzny wzornika będzie na odwrót.

Przymocować wzornik do obrabianego elementu. Przesuwać frezarkę w taki sposób, aby prowadnica wzornika poruszała się wzdłuż wzornika zgodnie z **Rys. 13**.

- (2) Prowadnica prosta (akcesorium standardowe) (**Rys. 14**)
Używać prowadnicy prostej do ukosowania i frezowania wpuśców wzdłuż boku obrabianego materiału.

- ① Włożyć prowadnicę w otwór w uchwyście prowadnicy, po czym lekko dokręcić 2 śruby skrzydełkowe (A) na górze uchwytu prowadnicy.

- ② Włożyć prowadnicę w otwór w podstawie, a następnie mocno dokręcić śrubę skrzydełkową (A).

- ③ Przeprowadzić drobne regulacje wymiarów między frezem, a powierzchnią prowadnicy za pomocą śruby posuwu, a następnie mocno dokręcić 2 śruby skrzydełkowe (A) na górze uchwytu pręta i śrubę skrzydełkową (B) mocującą prowadnicę przostą.

- ④ Zgodnie z **Rys. 15**, silnie docisnąć spód podstawy do obrabianej powierzchni materiału. Prowadzić frezarkę, utrzymując płaszczyznę prowadnicy na powierzchni materiału.

4. Obsługa przełącznika

Ten produkt jest wyposażony w przycisk włączania/wyłączania blokady zapobiegający przypadkowemu użyciu przełącznika spustowego. Aby włączyć narzędzie, nacisnąć przycisk blokady włączania/wyłączania i pociągnąć spust przełącznika. (**Rys. 16**)

Po dociągnięciu przełącznika spustowego do końca, naciśnięcie przycisku blokady włączania/wyłączania spowoduje zablokowanie przełącznika spustowego w aktualnym położeniu, co pozwala na jego zwolnienie w celu wykonywania pracy ciągłej. (**Rys. 17 (a)**)

Przełącznik spustowy nie zostanie zablokowany, jeśli przycisk blokady włączania/wyłączania zostanie zwolniony przed dociągnięciem przełącznika spustowego do końca, co pozwala na obsługę narzędzia za pomocą naciśnięcia przełącznika spustowego.

Aby odbloковать przełącznik spustowy, ponownie docisnąć przełącznik spustowy w celu zwolnienia blokady przycisku włączania/wyłączania i przerwania pracy. (**Rys. 17 (b)**)

Przed użyciem narzędzia sprawdzić, czy przycisk blokady włączania/wyłączania i przełącznik spustowy działają prawidłowo.

5. Sposób korzystania z oświetlenia LED (Rys. 18)

Oświetlenie LED oświetla okolice końcówki frezu narzędzia, gdy przełącznik jest w położeniu włączonym. Oświetlenie LED wyłączy się automatycznie 10 sekund po zwolnieniu przełącznika.

6. Regulacja prędkości obrotowej

Narzędzie M3612DA jest wyposażone w elektroniczny układ sterowania pozwalający na zmianę prędkości obrotowej.

Zgodnie z **Rys. 19**, położenie pokrętki "1" oznacza najniższą prędkość, a położenie "6" oznacza najwyższą prędkość.

7. Frezowanie

PRZESTROGA

- Podczas korzystania z tego narzędzia korzystać ze środków ochrony wzroku.
- Trzymać dłoń, twarz i inne części ciała z dala od frezów i innych obracających się części podczas pracy narzędziem.

WSKAZÓWKA

- Nie naciskać bolca blokującego, gdy silnik się obraca. Poza tym nie włączać narzędzia, gdy naciskany jest bolec blokujący.

Może to spowodować uszkodzenie bolca blokującego i/lub wału, a także obrażenia ciała.

- Proszę ograniczyć głębokość frezowania podczas jednego przebiegu do wartości poniżej 20 mm.

- Podczas frezowania głębokich wpuśców wykonywać 2 lub 3 przebiegi.

Frezowanie na dużą głębokość może utrudniać panowanie nad narzędziem i spowodować przeciążenie silnika, prowadząc do usterki.

- Szybkie przesuwanie narzędzia naprzód może prowadzić do spadku jakości frezowania albo uszkodzenia frezu lub silnika. Zbyt wolne przesuwanie narzędzia naprzód może spowodować przypalenie i uszkodzenie frezowanej powierzchni.

Właściwa prędkość posuwu zależy od rozmiaru frezu, rodzaju obrabianego elementu i głębokości frezowania. Przed rozpoczęciem frezowania docelowego obrabianego elementu zaleca się wykonanie próbnego frezowania na kawałku odpadu drewnianego. Pozwoli to dokładnie zobaczyć kształt planowanego wycięcia oraz umożliwi sprawdzenie wymiarów.

- Wystąpienie nieprawidłowości podczas pracy lub przeciążenia narzędzia uruchomi zabezpieczenie przed przeciążeniem i spowoduje zatrzymanie narzędzia. Natychmiast zwolnić obciążenie narzędzia, po czym wyłączyć i ponownie włączyć zasilanie. Prędkość obrotowa powinna powrócić do normalnej wartości.

UWAGA

Podczas użytkowania i konserwacji narzędzi elektrycznych muszą być przestrzegane przepisy i standardy bezpieczeństwa.

WYBÓR AKCESORIÓW

Akcesoria do tej maszyny zostały wymienione na stronie 273.

Aby uzyskać szczegółowe informacje dotyczące poszczególnych typów frezów, skontaktować się z autoryzowanym serwisem HiKOKI.

Ważna informacja dotycząca akumulatorów do bezprzewodowych elektronarzędzi firmy HiKOKI

Należy zawsze używać jednego z naszych zalecanych, oryginalnych akumulatorów. Nie możemy zagwarantować bezpieczeństwa i wydajności działania naszych bezprzewodowych elektronarzędzi, jeżeli używane są akumulatory inne, niż zalecane przez nas lub gdy akumulator zostanie rozmontowany i zmodyfikowany (np. demontaż i wymiana ogniów lub innych części wewnętrznych).

GWARANCJA

Gwarancja na elektronarzędzia firmy HiKOKI jest udzielana z uwzględnieniem praw statutowych/przepisów krajowych. Gwarancja nie obejmuje wad i uszkodzeń powstałych w wyniku niewłaściwego lub niezgodnego z przeznaczeniem użytkowania, bądź wynikających z normalnego zużycia. W wypadku reklamacji należy dostarczyć kompletne elektronarzędzie do centrum serwisowego autoryzowanego przez firmę HiKOKI wraz z KARTĄ GWARANCYJNĄ znajdującą się na końcu instrukcji obsługi.

Informacje dotyczące poziomu hałasu i wibracji

Zmierzone wartości zostały określone zgodnie z EN62841 i zadeklarowane zgodnie z ISO 4871.

Zmierzony poziom dźwięku A: 97 dB (A)

Zmierzony poziom ciśnienia akustycznego A: 89 dB (A)

Niepewność K: 3 dB (A).

Należy nosić słuchawki ochronne.

Wartość całkowita wibracji (trójosiowa suma wektorowa) określona zgodnie z EN62841.

Cięcie MDF:

Wartość emisji wibracji $a_h < 2,5 \text{ m/s}^2$

Niepewność K = 1,5 m/s^2

Deklarowana całkowita wartość drgań i deklarowana wartość emisji hałasu zostały zmierzone z wykorzystaniem znormalizowanej metody testowej i mogą być wykorzystywane do porównywania narzędzi.

Mogą one być również wykorzystywane do wstępnej oceny ekspozycji.

OSTRZEŻENIE

- Emisja drgań i hałasu podczas rzeczywistego użytkowania elektronarzędzia mogą się różnić od deklarowanej wartości całkowitej w zależności od sposobów użytkowania narzędzia, w szczególności rodzaju przetwarzanego przedmiotu; oraz
- Należy określić środki bezpieczeństwa dla ochrony operatora zgodnie z szacowaną wartością ekspozycji w zależności od rzeczywistych warunków użytkowania (uwzględniając wszystkie etapy cyklu roboczego, takie jak przerwy w pracy elektronarzędzia oraz praca na biegu jałowym w stanie gotowości).

WSKAZÓWKA

W związku z prowadzonym przez firmę HiKOKI programem badań i rozwoju, niniejsze specyfikacje techniczne mogą ulec zmianie bez wcześniejszego zawiadomienia.

ROZWIĄZYWANIE PROBLEMÓW

OSTRZEŻENIE

- Aby uniknąć obrażeń spowodowanych przypadkowym uruchomieniem, przestawić przełącznik w położenie wyłączone i wyjąć wtyczkę ze źródła zasilania lub wyjąć akumulator z narzędzia przed wykonaniem jakiegokolwiek regulacji.
- Wszelkie elektryczne lub mechaniczne naprawy powinny być przeprowadzane wyłącznie przez wykwalifikowanych techników serwisu. Skontaktować się z autoryzowanym serwisem HiKOKI.

1. Elektronarzędzie

| Możliwa przyczyna | Rozwiązanie | Remedy |
|------------------------------------|---|---|
| Narzędzia nie pracuje | Akumulator się rozładował | Naładuj akumulator. |
| | Akumulator nie włożony do końca. | Wsuwać akumulator, aż do usłyszenia odgłosu kliknięcia. |
| Nagłe zatrzymanie narzędzia | Narzędzie zostało przeciążone | Usunąć problem powodujący przeciążenie. |
| | | Zmniejszyć nacisk wywierany podczas pracy. |
| Niska jakość frezowania | Przegrzanie akumulatora lub narzędzia | Odczekać, aż narzędzie i akumulator całkowicie ostygną. |
| | Frez jest zużyty lub nie ma wszystkich zębów. | Wymienić na nowy frez. |
| Nie można wcisnąć przełącznika | Uchwyt z tuleją zaciskową jest luźny. | Mocno zacisnąć uchwyt z tuleją zaciskową. |
| | Przycisk blokady włączania/wyłączania jest wciśnięty | Zwolnić przycisk blokady włączania/wyłączania. |
| Montaż akumulatora jest niemożliwy | Podjęto próbę zamontowania akumulatora innego niż wyznaczony dla narzędzia. | Zamontuj akumulator typu wielonapięciowego. |

2. Ładowarka

| Symptom | Możliwa przyczyna | Rozwiązanie |
|---|---|---|
| Kontrolka ładowania miga szybko na fioletowo, a ładowanie akumulatora się nie rozpoczyna. | Akumulator nie jest poprawnie włożony. | Włóż poprawnie akumulator. |
| | W złączu akumulatora lub tam, gdzie podłączony jest akumulator, znajduje się ciało obce. | Usunąć ciało obce. |
| Kontrolka ładowania miga na czerwono, a ładowanie akumulatora się nie rozpoczyna. | Akumulator nie jest poprawnie włożony. | Włóż poprawnie akumulator. |
| | Przegrzał się akumulator. | W przypadku pozostawienia, akumulator automatycznie rozpocznie ładowanie po spadku temperatury, ale może to obniżyć trwałość akumulatora. Zaleca się, aby przed ładowaniem, ostudzić akumulator w dobrze wentylowanym pomieszczeniu i z dala od bezpośredniego światła słonecznego. |
| Czas użytkowania akumulatora jest krótki, mimo że akumulator jest w pełni naładowany. | Skończyła się żywotność akumulatora. | Wymień akumulator na nowy. |
| Ładowanie akumulatora zajmuje dużo czasu. | Temperatura akumulatora, ładowarki lub otoczenia jest bardzo niska. | Akumulator należy ładować w pomieszczeniu lub w innym ciepłym otoczeniu. |
| | Otworki wentylacyjne ładowarki są zablokowane, co powoduje przegrzanie się części wewnętrznych. | Unikaj blokowania otworów wentylacyjnych. |
| | Wentylator chłodzący nie działa. | Skontaktuj się z Autoryzowanym centrum serwisowym HiKOKI w celu naprawy. |
| Kontrolka zasilania USB wyłączyła się, a urządzenie USB zatrzymało ładowanie. | Poziom naładowania akumulatora jest niski. | Wymień akumulator na taki, który jest wystarczająco naładowany. |
| | | Podłącz wtyczkę zasilania ładowarki do gniazda sieciowego. |
| Kontrolka zasilania USB nie wyłącza się, mimo że urządzenie USB zakończyło ładowanie. | Kontrolka zasilania USB świeci się na zielono, wskazując, że ładowanie USB jest możliwe. | Nie jest to usterka. |
| Nie jest jasne jaki jest stan naładowania urządzenia USB lub czy ładowanie zostało zakończone. | Kontrolka zasilania USB nie wyłącza się, mimo że ładowanie zostało zakończone. | Sprawdź stan naładowania urządzenia USB. |
| Ładowanie urządzenia USB zatrzymuje się w połowie. | Ładowarka została podłączona do gniazda sieciowego, podczas gdy urządzenie USB było ładowane za pomocą akumulatora. | Nie jest to usterka. Ładowarka zatrzymuje ładowanie USB na około 5 sekund, kiedy źródła zasilania są rozróżniane. |
| | Akumulator został włożony do ładowarki, podczas gdy urządzenie USB było ładowane za pomocą gniazda zasilania. | |
| Ładowanie urządzenia USB zatrzymuje się w czasie ładowania, gdy akumulator i urządzenie USB są ładowane jednocześnie. | Akumulator został w pełni naładowany. | Nie jest to usterka. Ładowarka zatrzymuje ładowanie USB na około 5 sekund, gdy sprawdza, czy akumulator został w pełni naładowany. |
| Ładowanie urządzenia USB nie rozpoczyna się, gdy akumulator i urządzenie USB są ładowane jednocześnie. | Pozostały poziom naładowania akumulatora jest bardzo niski. | Nie jest to usterka. Kiedy poziom naładowania akumulatora spadnie do określonego poziomu, automatycznie rozpoczyna się ładowanie USB. |

A SZERSZÁMGÉPPEL KAPCSOLATOS ÁLTALÁNOS BIZTONSÁGI FIGYELMEZTETÉSEK

⚠ FIGYELMEZTETÉS

Olvasson el minden biztonsági figyelmeztetést, útmutatót, illusztrációt és műszaki adatot, amelyeket a szerszámgéphez kapott.

Az alább felsorolt utasítások be nem tartása áramütést, tüzet és/vagy súlyos sérülést eredményezhet.

A figyelmeztetéseket és utasításokat tartalmazó útmutatót őrizze meg, hogy a jövőben is a rendelkezésére álljon.

A figyelmeztetésekből használt „szerszámgép” kifejezés a hálózatról működő (vezetékes) vagy akkumulátorral működő (vezeték nélküli) szerszámgépre vonatkozik.

1) Munkaterület biztonsága

a) A munkaterület mindig legyen tiszta és jól megvilágított.

A zsúfolt vagy sötét területek vonzzák a baleseteket.

b) Ne használja a szerszámgépeket robbanásveszélyes légkörben, például gyúlékony folyadékok, gázok vagy por jelenlétében.

A szerszámgépek szikrákat keltenek, amelyek meggyújthatják a port vagy gőzöket.

c) Ne engedje közel a gyermekeket és kívülállókat a szerszámgéphez annak használata közben.

Elveszítheti az irányítását a gép felett, ha valaki eltereli a figyelmét.

2) Érintésvédelem

a) A szerszámgép dugaszainak az aljzatnak megfelelőnek kell lenniük. Soha, semmilyen módon ne alakítsa át a dugaszt. Ne használjon átalakító dugaszt földelt szerszámgépekhez.

Az eredeti dugaszok és a megfelelő aljzatok használata csökkenti az áramütés kockázatát.

b) Kerülje a test érintkezését a földelt felületekkel, mint például csövekkel, radiátorokkal, tűzhelyekkel és hűtőszekrényekkel.

Az áramütés kockázata nagyobb, ha a teste földelven van.

c) Ne tegye ki a szerszámgépeket esőnek vagy nedves körülményeknek.

A szerszámgépbe kerülő víz növeli az áramütés kockázatát.

d) Ne rongálja meg a vezetéket. Soha ne használja a vezetéket a szerszámgép szállításához, húzásához vagy az aljzatból való kihúzásához. Tartsa távol a vezetéket hőtől, olajtól, éles szegélyektől vagy mozgó alkatrészektől.

A sérült vagy összekuszálódott vezetékek növelik az áramütés kockázatát.

e) A szerszámgép szabadban történő üzemeltetése esetén használjon szabadtéri használatra alkalmas hosszabbító kábelt.

A szabadtéri használatra alkalmas kábel használata csökkenti az áramütés kockázatát.

f) Ha elkerülhetetlen a szerszámgép nyirkos helyen történő használata, használjon FI relével (érintésvédelmi relével) védett táplálást.

A FI relé használata csökkenti az áramütés kockázatát.

3) Személyi biztonság

a) A szerszámgép használata közben maradjon mindig figyelmes, arra figyeljen, amit csinál, és használja a józanészét.

Ne használja a szerszámgépet fáradtan, kábítószert, alkoholt vagy gyógyszert használva.

A szerszámgépek üzemeltetése közben egy pillanatrai figyelmetlenség is súlyos személyi sérülést eredményezhet.

b) Használjon személyi védőeszközöket. Mindig viseljen védőeszműveget.

A munkavédelmi eszközök, mint a porvédő maszk, csúszásgátló biztonsági cipő, védő sisak vagy fülvédő használata a fennálló körülmények esetén csökkenti a személyi sérülés veszélyét.

c) Ne hagyja, hogy a gép véletlenül elinduljon. Győződjön meg arról, hogy a kapcsoló a kikapcsolt állásban van, mielőtt a szerszámgépet csatlakoztatja az áramforráshoz és/vagy behelyezi az akkumulátort, illetve amikor felveszi vagy szállítja a szerszámot.

A szerszámgépek szállítása úgy, hogy az ujjá a kapcsolón van, valamint a bekapcsolt szerszámgépek áram alá helyezése vonzza a baleseteket.

d) Távolítson el minden állítókulcsot vagy csavarkulcsot, mielőtt bekapcsolja a szerszámgépet.

A szerszámgép forgó részéhez csatlakoztatva hagyott csavarkulcs vagy kulcs személyi sérülést eredményezhet.

e) A gép használatakor ne nyújtózzon túl messzire. Mindig álljon stabilan, és őrizze meg egyensúlyát.

Ez lehetővé teszi, hogy a szerszámgépet váratlan helyzetekben is jobban irányítsa.

f) Öltözzön megfelelően. Ne viseljen laza ruházatot vagy ékszert. Tartsa távol haját és ruházatát a mozgó alkatrészekről.

A laza ruházat, ékszer vagy hosszú haj beakadhat a mozgó részekbe.

g) Ha a porelszívó és gyújtó berendezések csatlakoztatásához külön eszközöket kell, gondoskodjon ezek megfelelő csatlakoztatásáról és használatáról.

A porgyűjtő használatát csökkentheti a porhoz kapcsolódó veszélyeket.

h) Ne hagyja, hogy a gépek gyakori használatából eredő megszokás önelégültté tegye, és ez a gép biztonsági alapelveinek figyelmen kívül hagyására késztesse.

Egy gondatlan cselekedet a másodperc töredéke alatt súlyos sérülést okozhat.

4) A szerszámgép használata és ápolása

a) Ne erőltesse a szerszámgépet. Használjon az alkalmazásához megfelelő szerszámgépet.

A megfelelő szerszámgép jobban és biztonságosabban végzi el a feladatot azon a sebességen, amelyre azt tervezték.

b) Ne használja a szerszámgépet, ha a kapcsoló nem kapcsolja azt be és ki.

Az a szerszámgép, amely a kapcsolóval nem vezérelhető, veszélyes, és meg kell javítani.

c) Húzza ki a dugaszt az áramforrásból és/vagy, ha eltávolítható, vegye ki az akkumulátort a szerszámgépéből, mielőtt bármilyen beállítást végez, tartozékokat cserél vagy tárolja a szerszámgépeket.

Ezen megelőző biztonsági intézkedések csökkentik a szerszámgép véletlen beindulásának kockázatát.

d) A használaton kívüli szerszámgépeket tárolja úgy, hogy gyermekek ne férhessenek hozzá, és ne engedje meg, hogy a szerszámgépet a gépet vagy ezeket az utasításokat nem ismerő személyek használják.

Képzetlen felhasználók kezében a szerszámgépek veszélyesek.

Magyar

- e) **A szerszámgépek és tartozékaik karbantartása.** Ellenőrizze, hogy a mozgó alkatrészek a szerszámgépen nincsenek-e elállítódva, vagy beszorulva, nincsenek-e törött alkatrészek, vagy van-e más körülmény, ami befolyásolhatja a szerszámgép működését. Ha a szerszámgép sérült, használat előtt javíttassa meg.
Sok balesetet a rosszul karbantartott szerszámgépek okoznak.
- f) **A vágószerszámokat tartsa élesen és tisztán.** Az éles vágóélékkel rendelkező, megfelelően karbantartott vágószerszámok elakadásának lehetősége kevésbé valószínű, és azok könnyebben kezelhetők.
- g) **A szerszámgép tartozékait és betétkéseit stb. használja a jelen útmutatónak megfelelően, figyelembe véve a munkakörülményeket és a végzendő munkát.**
A szerszámgép nem rendeltetésszerű használata veszélyes helyzetet eredményezhet.
- h) **Tartsa a fogantyúkat és a markolatok felületeit szárazon, valamint olaj- és zsírinteszen.**
A csúszós fogantyúk és markolati felületek nem teszik lehetővé a szerszám biztonságos kezelését és váratlan helyzetekben történő irányítását.
- 5) **Akkumulátoros szerszám használata és ápolása**
- a) **Csak a gyártó által előírt töltővel töltsé újra.**
Az egy bizonyos típusú akkumulátorhoz alkalmas töltő tűzveszélyt okozhat, ha egy másik fajta akkumulátorral használják.
- b) **A szerszámgépeket csak a kifejezetten hozzájuk való akkumulátorokkal használja.**
Bármilyen más akkumulátor használata sérülés- és tűzveszélyt okozhat.
- c) **Amikor az akkumulátor nincs használatban, tartsa távol más fémtárgyaktól, mint például iratkapszoktól, érméktől, kulcsoktól, szegektől, csavaroktól vagy egyéb kis fémtárgyaktól, amelyek érintkezésbe hozhatnak két csatlakozót.**
Az akkumulátor csatlakozóinak rövidre zárása égési sérüléseket vagy tüzet okozhat.
- d) **Helytelen körülmények között az akkumulátorból folyadék folyhat ki; kerülje az érintkezést ezzel a folyadékkal. Ha véletlenül hozzáér, vízzel öblítse le. Ha a folyadék a szemmel kerül érintkezésbe, kérjen további orvosi segítséget.**
Az akkumulátorból kifolyó folyadék irritációt vagy égéseket okozhat.
- e) **Ne használjon sérült vagy módosított akkumulátort.**
A sérült vagy módosított akkumulátorok kiszámíthatatlan viselkedést mutathatnak, ami tűz-, robbanás- vagy sérülésveszélyt eredményezhet.
- f) **Az akkumulátort vagy a szerszámot ne tegye ki a tűznek vagy túl magas hőmérsékletnek.**
A tűz vagy 130°C feletti hőmérséklet robbanást okozhat.
- g) **Kövesse a töltésre vonatkozó utasításokat, és az akkumulátort vagy a szerszámot ne töltsé az utasításban megadott hőmérsékleti tartományon kívül.**
A nem megfelelő módon, illetve a megadott tartományon kívül történő töltés károsíthatja az akkumulátort és növelheti a tűz kockázatát.
- 6) **Szervíz**
- a) **A szerszámgépét képesítéssel rendelkező szerelővel javíttassa meg, csak azonos cserealkatrészek használatával.**
Ez biztosítja, hogy a szerszámgép biztonságos maradjon.
- b) **Soha ne javítson sérült akkumulátorokat.**
Az akkumulátorok karbantartását csak a gyártó vagy az arra jogosult szolgáltatók végezhetik.

VIGYÁZAT

A gyermekeket és beteg személyeket tartsa távol. Ahasználaton kívül lévő szerszámokat olyan módon tárolja, hogy gyermekek és beteg személyek ne férhessenek hozzá.

AKKUS FELSŐMARÓ BIZTONSÁGI FIGYELMEZTETÉSEK

- Munka közben mindig a szigetelt markolatfelületen tartsa a gépet, amikor fennáll a lehetőség, hogy a vágóeszköz rejtett vezetékhez.**
Ha a vágóeszköz fázisvezetékkel érintkezik, a szerszám szabadon álló fém alkatrészei is vezetővé válhatnak, és áramütést okozhatnak a kezelőnek.
- Leszorítókkal vagy más praktikus módon rögzítse a munkadarabot egy stabil felülethez.**
Ha a munkadarabot kézzel vagy a testéhez szorítva tartja, az instabillá válik, ami az irányítás elvesztéséhez vezethet.
- Az egykezes működtetés instabil és veszélyes. Ügyeljen rá, hogy a működtetés során mindkét fogantyút szorosan tartsa.**
- A kés közvetlenül a művelet után nagyon forró. Kerülje a kés bármilyen okból történő megérintését.**
- Használjon a szerszám sebességéhez megfelelő szárátmérővel rendelkező késeket.**

TOVÁBBI BIZTONSÁGI FIGYELMEZTETÉSEK

- Az akkumulátort mindig 0°C–40°C hőmérsékleten töltsé fel. A 0°C-nál alacsonyabb hőmérséklet túlterheléshez vezet, amely veszélyes. Az akkumulátort 40°C-nál magasabb hőmérsékleten nem lehet tölteni.**
A töltés legmegfelelőbb hőmérséklete 20°C–25°C között van.
- Ne használja a töltőt folyamatosan.**
Ha egy töltés befejeződött, hagyja pihenni a töltőt körülbelül 15 percig, az akkumulátor következő feltöltése előtt.
- Ne hagyja, hogy az újratölthető akkumulátor csatlakoztatására szolgáló nyílásba idegen anyag kerüljön.**
- Soha ne szerelje szét az újratölthető akkumulátort és a töltőt.**
- Soha ne zárja rövidre az újratölthető akkumulátort. Az akkumulátor rövidre zárása áramlökést, ezáltal túlmelegedést okoz. Ennek eredményeképpen az akkumulátor leéghet vagy károsodhat.**
- Ne dobja tűzbe az akkumulátort. Az akkumulátor felrobbanhat a tűzben.**
- Ha az akkumulátor működési ideje az újratöltést követően túl rövidde válik a rendes használatához, akkor vigye vissza abba a boltba, ahol vásárolta. Ne dobja el a lemerült akkumulátort.**
- Ne dugjon semmit a töltő szellőzésére szolgáló résekbe. Ha fémtárgyat vagy gyúlékony anyagot dug a töltő szellőzésére szolgáló résekbe, azzal elektromos áramütést okozhat, vagy a töltő megrongálódhat.**
- Folyamatos használat esetén előfordulhat, hogy a készülék túlmelegedhet, ami károsíthatja a motort és a kapcsolót. Ezért ha a borítás felmelegszik, szüneteltesse az eszköz használatát egy ideig.**

10. Ha a készüléket folyamatosan alacsony sebességen működteti, ezzel külön terhelést ró a motorra, amely a motor túlterhelését okozhatja. Mindig úgy működtesse a szerszámgépet, hogy közben a penge ne csipődhessen az anyagba. A sima vágás érdekében mindig állítsa be megfelelően a penge sebességét.
11. A munkakörnyezet előkészítése és ellenőrzése. Győződjön meg róla, hogy a munkaterület megfelel az figyelmeztetéseken leírt feltételeknek.
12. Ellenőrizze, hogy az akkumulátor szorosan illeszkedik-e a feltöltőbe. Kilazulva kieshet, és balesetet okozhat.
13. Kezelje a késeket nagyon körültekintően.
14. Működtetés előtt körültekintően ellenőrizze, hogy a késen nincsenek-e repedések vagy sérülések. A megrepedt vagy sérült kést azonnal cserélje ki.
15. Kerülje a szöveg vágását. A működtetés megkezdése előtt vizsgálja át a munkadarabot, és távolítsa el belőle a szöveket.
16. A szerszámot két kézzel erősen tartsa.
17. Győződjön meg róla, hogy munkadarab nem érintkezik a késsel, mielőtt bekapcsolja a kapcsolót.
18. Mielőtt elkezdi használni a szerszámot a tényleges munkadarabon, hagyja futni egy ideig. Figyelje meg, hogy nem tapasztal-e rezgést vagy ingadozó mozgást, mert ezek nem megfelelően beszerelt késtre utalhatnak.
19. Ügyeljen a kés forgási irányára és adagolási irányára.
20. Mielőtt eltávolítja a szerszámot a munkadaraból, először mindig kapcsolja ki, majd várjon egy keveset, amíg a kés teljesen leáll.
21. A kések cseréjét vagy egyéb módosításokat követően ellenőrizze, hogy biztonságosan meghúzta-e a befogópatront vagy bármely más beállító eszközt. A meg nem szorított beállító eszköz véletlenül átválthat, és elveszítheti az irányítást a szerszám felett, a laza forgó alkatrészek pedig nagy erővel kirepülhetnek.
22. Ne nézzen közvetlenül a fényforrásba.
Ha folyamatosan a fényforrásba néz, a szeme megsérülhet.
23. Soha ne érintse meg a mozgó alkatrészeket.
Soha ne tegye a kezét, vagy más testrészét a szerszám forgó alkatrészei közelébe.
24. SOHA ne hagyja a szerszámot bekapcsolva felügyelet nélkül. Kapcsolja ki.
Ne hagyja a szerszámot felügyelet nélkül, amíg az teljesen meg nem állt.
25. A szerszámgép a motor védelme érdekében túlemedés ellen védő áramkörrel van felszerelve. A hosszabb időn keresztül folytatott munka során a készülék hőmérséklete megemelkedhet, ami aktiválhatja a túlemedés ellen védő áramkört, mely a készülék működését automatikusan leállítja. Ha ez történik, hagyja a szerszámgépet lehűlni, mielőtt folytatná a használatát.
26. Ne tegye ki erős ütéseket a kapcsolópanelt, és ne törje el. Ez gondot okozhat.
27. Ne használja a terméket, ha a szerszám vagy az akkumulátor kivezetései (akkumulátor rögzítés) eldeformálódtak.
Az akkumulátor szerszámba való helyezése rövidzárlatot idézhet elő, ami füstképződést vagy tüzet eredményezhet.
28. A szerszám csatlakozóit (elemtartó) tartsa távol a forgácstól és a portól.
- Használat előtt győződjön meg arról, hogy az érintkezők környékén nem halmozódott fel fémforgács és por.
 - Használat közben igyekezzen elkerülni, hogy a szerszámba került fémforgács és por az akkumulátorra hulljon.
 - Üzemeltetés felfüggesztésénél vagy használat után ne hagyja a szerszámot olyan területen, ahol ki lehet téve a leeső fémforgácsnak vagy pornak.
Ha így tesz, az rövidzárlatot idézhet elő, ami füstképződést vagy tüzet eredményezhet.
29. A szerszámot és az akkumulátort mindig -5°C és 40°C között használja.

A LÍTIUMION AKKUMULÁTORRAL KAPCSOLATOS FIGYELMEZTETÉS

Az élettartam meghosszabbítása érdekében a lítiumion akkumulátort védelmi funkcióval látták el, amely leállítja annak működését.

Az alább leírt 1-3. esetben a termék használatakor a motor akkor is leállhat, ha húzza a kapcsolót. Ez nem meghibásodást jelez, hanem a védelmi funkció eredménye.

1. Amikor az akkumulátor lemerül, a motor leáll. Ilyen esetben haladéktalanul töltsse fel az akkumulátort.
2. A motor leállhat, ha az eszköz túlterhelt. Ez esetben engedje el a szerszám kapcsolóját, és hárítsa el a túlterhelés okát. Ezt követően a gépet ismét használhatja.
3. Ha az akkumulátor a túlterhelt munka alatt túlelemez, az akkumulátorból jövő áramellátás megszűnhet. Ebben az esetben hagyja abba az akkumulátor használatát, és hagyja lehűlni. Ezt követően a gépet ismét használhatja.

Kérjük, vegye figyelembe az alábbi figyelmeztetéseket és biztonsági tudnivalókat.

FIGYELMEZTETÉS

Az akkumulátor szivárgásának, felforrósodásának, a füst képződésének, illetve a robbanás vagy tűz keletkezésének megelőzése érdekében kérjük, tartsa be az alábbi óvintézkedéseket.

1. Ügyeljen rá, hogy fémforgács és por ne gyülemeljen fel az akkumulátoron.
 - Munka közben ügyeljen rá, hogy fémforgács és por ne hulljon az akkumulátorra.
 - Ügyeljen rá, hogy a munka közben az elektromos kéziszerszámra hulló fémforgács és por ne gyülemeljen fel az akkumulátoron.
 - A használaton kívüli akkumulátort ne tárolja fémforgácsnak és pornak kitett helyen.
 - Az akkumulátor eltávolítása előtt távolítsa el a ráakódott fémforgácsot és port, és ne tárolja fém alkatrészekkel együtt (csavarok, szögek stb.).
2. Ne szúrja át az akkumulátort hegyes tárggyal, például tüvel, ne üssön rá kalapáccsal, ne álljon rá, ne ejtse le, és ne tegye ki erős fizikai behatásnak.
3. Ne használjon láthatóan sérült vagy deformálódott akkumulátort.
4. Ne használja az akkumulátort fordított polaritással.
5. Ne csatlakoztassa az akkumulátort közvetlenül az elektromos csatlakozójához vagy szivargyűjtő-csatlakozóhoz.
6. Az akkumulátort kizárólag rendeltetése szerint használja.
7. Azonnal állítsa le az akkumulátor töltését, ha a töltés az előírt töltési idő után sem sikeres.
8. Ne tegye ki az akkumulátort magas hőmérsékletnek vagy nyomásnak. Ne helyezze az akkumulátort mikrohullámú sütőbe, szárítógépbe vagy nagynyomású tartályba.
9. Azonnal távolodjon el a tüztől, ha szivárgást vagy rendellenes szagot érez.
10. Ne használja az akkumulátort erős statikus elektromosság közelében.
11. Azonnal vegye ki az akkumulátort a készülékből vagy a töltőből, és hagyja abba annak használatát, ha szivárgást, rendellenes szagot, felforrósodást, elszíneződést vagy deformációt, illetve bármilyen más rendellenességet érez lehasználat közben.
12. Ne merítse vízbe az akkumulátort, és ne hagyja, hogy folyadék kerüljön a belsejébe. Vezetékpálya folyadék – például víz – bejutása tüzet vagy robbanást okozhat. Tárolja az akkumulátort hűvös, száraz helyen, az éghető és gyúlékony anyagoktól távol. Kerülni kell a korrozív gázok légkörbe jutását.

Magyar

FIGYELEM

- Ha az akkumulátorból szivárgó sav a szemébe jut, semmiképpen ne dörzsölje, ehelyett öblítse ki folyó vízzel, és azonnal forduljon orvoshoz. Kezelés nélkül a folyadék látáskárosodást okozhat.
- Ha a folyadék a bőrrel vagy a ruházatával érintkezik, azonnal mossa le alaposan tiszta vízzel, például csapvízzel. A folyadék irritálhatja a bőrt.
- Ne használja az akkumulátort, és vigye azt vissza a kereskedőhöz, ha az első alkalommal való használatkor rozsdásodást, rendellenes szagot, felforrósodást, elszíneződést, deformációt vagy egyéb rendellenességet észlel.

FIGYELMEZTETÉS

Ha vezetékpes idegen anyag kerül a lítiumion akkumulátor terébe, rövidre zárhatja az akkumulátort, és tüzet okozhat. A lítiumion akkumulátor tárolásakor tartsa be az alábbi szabályokat.

- Ne tegyen vezetékpes hulladékot, szöveget és vezetékpeset, pl. vas- vagy rézvezetékét a tárolódobozba.
- Az akkumulátort tegye a szerszámba, vagy tegye rá az akkumulátor tárolás esetén használt fedelét, amíg nem látja a szellőzőnyílást, így elkerülheti a rövidzárlatot.

LÍTIUM-ION AKKUMULÁTOR SZÁLLÍTÁSÁVAL KAPCSOLATOS SZEMPONTOK

Lítium-ion akkumulátor szállítása közben tartsa be a következő óvintézkedéseket.

FIGYELMEZTETÉS

Értesítse a szállítványozó céget arról, hogy a szállítmány lítium-ion akkumulátort tartalmaz. Adja meg nekik az akkumulátor teljesítményét, illetve a szállítmány szervezése során tartsa be a szállítványozó utasításait.

- A 100 Wh kapacitást meghaladó lítium-ion akkumulátorok fuvarozási szempontból veszélyes áruknak minősülnek, és különleges alkalmazási eljárásokat igényelnek.
- A külföldre történő szállításhoz meg kell felelnie a vonatkozó nemzetközi jogszabályoknak, illetve a célszág szabályainak és előírásainak.
- Ha a BSL36B18X az elektromos kéziszerszámba van felszerelve, akkor a teljesítmény meghaladja a 100 Wh értéket, és az egység az áruszállítási osztályozás alapján veszélyes áruknak minősül.

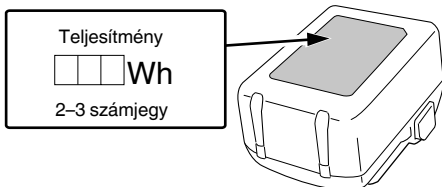

ELŐVIGYÁZATOSSÁG USB-ESZKÖZ CSATLAKOZTATÁSOKOR (UC18YSL3)

eszközön található adatok megsérülhetnek és elveszhetnek. Mielőtt ezzel a termékkel használná, mindig készítsen biztonsági másolatot az USB-eszközön található adatokról. Vegye figyelembe, hogy vállalatunk nem vállal semmilyen felelősséget az USB-eszközökön tárolt adatok sérüléséért vagy elvesztéséért, sem pedig a csatlakoztatott eszköz esetleges károsodásáért.

FIGYELMEZTETÉS

- Használat előtt ellenőrizze, hogy a csatlakozó USB kábelnek van-e hibája, illetve sérült-e. Ha sérült USB kábelt használ, akkor füst vagy szikra keletkezhet.
- Ha a terméket nem használja, takarja le az USB bemenetet a gumifedéllel. Az USB aljzaton felgyülemelő por vagy szennyeződés füstöt vagy szikrát okozhat.

MEGJEGYZÉS

- Az USB-ről történő töltés néha szünetelhet.
- Amikor nem tölti az USB-eszközt, távolítsa el az USB-eszközt a töltőről. Ha nem így jár el, azzal nem csak csökkenti az USB-eszköz akkumulátorának élettartamát, de ez balesetekhez is vezethet.
- Lehetséges, hogy egyes USB eszközöket nem tud feltölteni, az eszköz típusától függően.

<USB töltés>

- USB eszköz töltése a hálózati aljzatról (**27-a. ábra**)
- USB-eszköz és akkumulátor töltése az elektromos aljzatról (**27-b. ábra**)
- Hogyan kell feltölteni az USB eszközt (**28. ábra**)
- Az USB eszköz feltöltésének befejezésekor (**29. ábra**)

RÉSZEK ELNEVEZÉSE (1. ábra – 29. ábra)

| | |
|-----------------------|----------------------------------|
| ① Akkumulátor | ⑳ Menetes rúd |
| ② Motor | ㉑ Rekesz |
| ③ Fejvédő | ㉒ Töltésjelző lámpa |
| ④ Tárca | ㉓ Kés |
| ⑤ Ütközőrúd | ㉔ 23 mm-es csavarkulcs |
| ⑥ Mélységjelző | ㉕ Lazítás |
| ⑦ Szárnyas csavar | ㉖ Meghúzás |
| ⑧ Zárccsap | ㉗ Skála |
| ⑨ Ütközőblokk | ㉘ Anyacsavarok |
| ⑩ Alapzat | ㉙ Vágási mélység beállító csavar |
| ⑪ Alapzat | ㉚ Anyacsavar |
| ⑫ Befogópatron | ㉛ Sablonvezető |
| ⑬ Egyenes vezető | ㉜ Csavar |
| ⑭ Szárnyas csavar (A) | ㉝ Sablon |
| ⑮ Zárugó | ㉞ Vezetőrúd |
| ⑯ BE/KI zár gomb | ㉟ Rúdtartó |
| ⑰ Névtábla | ㊱ Adagoláscsavar |
| ⑱ Indító kapcsoló | ㊲ Szárnyas csavar (B) |
| ㉑ Fogantyú | ㊳ Különálló |
| ㉒ Zárókar | ㊴ Munkadarab |
| ㉓ LED-lámpa | ㊵ Kés forgása |

| | | | |
|----|--|----|----------------|
| 43 | Felsőmaró adagolása | 47 | Görgő |
| 44 | Belső periferiás vágás (Óramutató járásával egyező irányba) | 48 | Porgyűjtő |
| 45 | Külső periferiás vágás (Óramutató járásával ellenkező irányba) | 49 | Gombanya |
| 46 | Nyíróvezető | 50 | Csatlakozó (C) |

Akkumulátor

| | |
|--|---|
| | Világít; Az akkumulátor töltöttségi szintje 75%. |
| | Világít; Az akkumulátor töltöttségi szintje 50%–75%. |
| | Világít; Az akkumulátor töltöttségi szintje 25%–50%. |
| | Világít; Az akkumulátor töltöttségi szintje kevesebb, mint 25%. |
| | Villog; Az akkumulátor hamarosan lemerül. A lehető leghamarabb töltsé újra az akkumulátort. |
| | Villog; A magas hőmérséklet miatt leállt a teljesítményleadás. Távolítsa el az akkumulátort a szárazszámból, és várja meg, amíg teljesen lehűl. |
| | Villog; A kimenő teljesítmény hiba vagy üzemzavar miatt fel van függesztve. A probléma okozója valószínűleg az akkumulátor, ezért kérjük, vegye fel a kapcsolatot a forgalmazóval. |

SZIMBÓLUMOK

FIGYELMEZTETÉS

Az alábbiakban a géphez alkalmazott jelöléseket soroltuk fel. A gép használata előtt feltétlenül ismerkedjen meg ezekkel a jelölésekkel.

| | |
|--|---|
| | M3612DA: Akkus felsőmaró |
| | A sérülések kockázatának csökkentése érdekében, a használatnak el kell olvasnia a használati útmutatót. |
| | Mindig viseljen védőszemüveget. |
| | Mindig viseljen hallásvédőt. |
| | Csak EU-országok számára Az elektromos szerszámokat ne dobja a háztartási szemétkébe! Az elektromos és elektronikus berendezések hulladékairól szóló 2012/19/EU irányelv és annak a nemzeti jogba való átültetése szerint az elhasznált elektromos szerszámokat külön kell gyűjteni, és egy környezetbarát újrafeldolgozó létesítménybe kell visszavinni. |
| | Közvetlen áramellátás |
| | Névleges feszültség |
| | Terhelés nélküli sebesség |
| | Vegye ki az akkumulátort |
| | Bekapcsolás |
| | Kikapcsolás |
| | A kapcsoló rögzül az "ON" (Be) helyzetben. |
| | Figyelmeztetés |
| | Tiltott művelet |

SZABVÁNYOS KIEGÉSZÍTŐK

Az alapkészülék (1 készülék) mellett a csomag a 272. oldalon felsorolt kiegészítőket is tartalmazza.

A szabványos kiegészítők köre figyelmeztetés nélkül módosulhat.

ALKALMAZÁSI TERÜLETEK

○ Hornyolási és leélezési célú famegmunkálás.

MŰSZAKI ADATOK

1. Szerszámgép

| | |
|---|--|
| Modell | M3612DA |
| Feszültség | 36 V |
| Uresjáratú fordulatszám | 11000–25000 min ⁻¹ |
| Befogópatron kapacitása | 12 mm, 8 mm, 6 mm vagy 1/2", 1/4" |
| Főtest ütése | 50 mm |
| Az eszköz számára elérhető akkumulátor* | Szabályozható feszültségű akkumulátor |
| Súly** | 3,8 kg (BSL36A18X) 4,1 kg (BSL36B18X) |

* A meglévő akkumulátortípusok (BSL3660/3620/3626, BSL18xx sorozat, stb.) nem használhatók ezzel az eszközzel.

** A 01/2014 EPTA-eljárás szerint

MEGJEGYZÉS

A HiKOKI folyamatos kutatási és fejlesztési programja következtében az itt szereplő műszaki adatok előzetes bejelentés nélkül változhatnak.

- (2) Az újratölthető akkumulátor hőmérséklete és töltési ideje
A hőmérsékleteket és töltési időt a **2. táblázatban** láthatja.

2. táblázat

| | | Töltő | UC18YSL3 | | | | |
|-------------|--|---|--|--|--|--|-----------------------------------|
| Akkumulátor | Az akkumulátor típusa | Li-ion | | | | | |
| | Hőmérséklet, amelyen az akkumulátor újratölthető | 0°C–50°C | | | | | |
| | Töltési feszültség | V | 14,4 | | 18 | | |
| | Töltési idő (20°C hőmérsékleten) kb. | perc | BSL14xx sorozat | | BSL18xx sorozat | | Szabályozható feszültségű sorozat |
| | | | (4 cellás) | (8 cellás) | (5 cellás) | (10 cellás) | (10 cellás) |
| | | BSL1415S : 15 BSL1415 : 15 BSL1415X : 15 BSL1420 : 20 BSL1425 : 25 BSL1430C : 30 | BSL1430 : 20 BSL1440 : 26 BSL1450 : 32 BSL1460 : 38 | BSL1815S : 15 BSL1815 : 15 BSL1815X : 15 BSL1820 : 20 BSL1825 : 25 BSL1830C : 30 BSL1850C : 32 | BSL1830 : 20 BSL1840 : 26 BSL1850 : 32 BSL1860 : 38 | BSL36A18 : 32 BSL36A18X : 32 BSL36B18 : 52 BSL36B18X : 52 | |
| USB | Töltési feszültség | V | 5 | | | | |
| | Töltési áramerősség | A | 2 | | | | |

MEGJEGYZÉS

A töltési idő a környezeti hőmérséklettől és az áramforrás feszültségétől függően változhat.

4. Húzza ki a töltő tápkábelét a konnektorból.

5. Tartsa szilárdan kézben az akkumulátortöltőt, és húzza ki belőle az akkumulátort.

MEGJEGYZÉS

Ne felejtse el kivenni az akkumulátort a töltőből, és eltenni használat után.

Kisütés új akkumulátor esetén, stb.

Mivel az új és a hosszabb időn át nem használt akkumulátorokban a belső vegyi anyagok nem voltak aktiválva, az első és második használat során a rendelkezésre álló idő rövidebb lehet. Ez egy időszakos jelenség és a töltéshez szükséges normál időtartam beáll, miután az akkumulátor 2–3 alkalommal fel lett töltve.

Hogyan őrizze meg az akkumulátor élettartamát.

- Töltse fel az akkumulátort, mielőtt az teljesen lemerülne. Ha úgy érzi, hogy a szerszámgép ereje csökkenően van, függessze fel a működtetést és töltse fel az akkumulátort. Ha a működtetést ilyenkor tovább folytatja és lemeríti az akkumulátort, károsíthatja ezzel az akkumulátort és annak élettartamát csökkentheti.
- Kerülje a töltést magas környezeti hőmérsékleten. Egy újratölthető akkumulátor használat közben felmelegszik. Ha egy ilyen felmelegedett akkumulátort kívánna újratölteni közvetlenül használat után, annak belső vegyi anyaga megromolhat és ezzel rövidebbé válhat az élettartama. Hagyja lehűlni az akkumulátort és csak ezután töltse újra.

FIGYELEM

- Ha az akkumulátort felmelegedett állapotban tölti, például mert hosszú ideig olyan helyen hagyta, ahol közvetlen napfény érte, vagy mert nemrég használta az akkumulátort, a töltő töltésszjelző lámpája 0,3 másodpercre felvilág, majd 0,3 másodpercre kialszik (nem világít 0,3 másodpercig). Ebben az esetben először hagyja lehűlni az akkumulátort, és csak ezután kezdje meg a töltést.
- Ha a töltésszjelző lámpa villog (0,2 másodpercenként), ellenőrizze, hogy nincs-e idegen tárgy a töltő akkumulátorcsatlakozójában. Ha nem talál idegen tárgyat, lehetséges, hogy az akkumulátor vagy a töltő meghibásodott. Vigye el egy hivatalos szervizközpontba.
- Mivel a beépített mikroszámitógép körülbelül 3 másodperc alatt ismeri fel, hogy az UC18YSL3 töltővel töltött akkumulátort kivette, várjon legalább 3 másodpercet, mielőtt visszahelyezné, és folytatná a töltést. Ha az akkumulátort 3 másodpercen belül visszahelyezi, előfordulhat, hogy nem kerül megfelelően feltöltésre.

AZ ÜZEMBEHELYEZÉS ELŐTTI TENNIVALÓK

FIGYELMEZTÉS

Távolítsa el az akkumulátort bármely beállítási, szerviz vagy karbantartási művelet előtt.

A munka befejezése után húzza ki az akkumulátort.

1. Hálózati kapcsolat

Győződjön meg arról, hogy a kapcsoló KI állásban van. Ha az akkumulátort úgy helyezi be a szerszámgépbe, hogy a kapcsoló a BE állásban van, a szerszámgép azonnal működésbe lép, ami súlyos balesetet idézhet elő.

Magyar

2. Az akkumulátor kivétele és behelyezése (2. ábra)
3. Akkumulátor hátralévő töltöttségének jelzője (4. ábra)

KÉSEK BESZERELÉSE ÉS ELTÁVOLÍTÁSA

FIGYELMEZTETÉS

A komoly bajok elkerülése végett feltétlenül kapcsolja KI az áramellátást és húzza ki az akkumulátort.

1. Kések beszerelése

- (1) Lazítsa meg a zárókart, emelje a szerszámot a maximum ütési pozícióba és fordítsa vissza a zárókart a meghúzási pozícióba.
- (2) Tisztítsa meg és helyezze be a kés szárát a befogópatronba, amíg a szár el nem éri az alját, majd húzza vissza körülbelül 2 mm-rel.
- (3) A behelyezett késsel és a zárcsap nyomásával tartva a tengelyt, használja a 23 mm-es villáskulcsot a befogópatron szoros, az óramutató járásával megegyező irányú (a felsőmaró alól nézve) meghúzásához. (5. ábra)

FIGYELEM

- Győződjön meg róla, hogy a befogópatront szorosan meghúzza a kés behelyezését követően. Ennek elmulasztása a befogópatron károsodását okozhatja.
 - Győződjön meg róla, hogy a zárcsap nem ment bele a tengelybe, miután meghúzza a befogópatront. Ennek elmulasztása a befogópatron, a zárcsap és a tengely károsodását okozhatja.
- (4) Amikor 8 mm vagy 1/4" átmérőjű kés szárt használ, cserélje ki a felszerelt befogópatront az alaptartozékként biztosított 8 mm vagy 1/4" átmérőjű kés szárhoz valóra.
 - (5) Győződjön meg róla, hogy használ tokmányhüvelyt a 12 mm-es befogópatron kapacitással rendelkező 6 mm-es kés használatához. Először helyezze be a tokmányhüvelyt mélyen a befogópatronba, majd helyezze be a kést a tokmányhüvelybe. Húzza meg szorosan a befogópatront az (1.) és (2.) lépésben látható módon.

2. Kések eltávolítása

- (1) Lazítsa meg a zárókart, emelje a szerszámot a maximum ütési pozícióba és fordítsa vissza a zárókart a meghúzási pozícióba.
- (2) A zárcsap megnyomásával, lazítsa meg a befogópatront a mellékelt 23 mm-es csavarkulccsal a kés kihúzásához. (6. ábra)

FIGYELEM

Győződjön meg róla, hogy a zárcsap nem ment bele a tengelybe, miután meghúzza a befogópatront. Ennek elmulasztása a befogópatron, a zárcsap és a tengely károsodását okozhatja.

A FELSŐMARÓ HASZNÁLATA

1. A vágási mélység beállítása (7. ábra)

- (1) Használja a megállító rudat a vágási mélység beállításához.
- (1) Helyezze az eszközt egy sima fa felületre.
- (2) Fordítsa meg a megállító blokkot, így az a szakasz, amely nincs csatlakoztatva a megállító blokkon található vágási mélység beállító csavarral, a megállító rud aljára kerül. A rúdzáró gomb megmozdítása lehetővé teszi, hogy a megállító rud kapcsolódjon a megállító blokkhoz.
- (3) Lazítsa meg a zárkart és nyomja meg a szerszámtestet, amíg a kés csak megérinti a felületet. Ennél a pontnál húzza meg a zárkart. (8. ábra)
- (4) Húzza meg a rúdzáró gombot. Igazítsa a mélységjelzőt az osztott skála "0" értékéhez.
- (5) Lazítsa meg a rúdzáró gombot, és emelje addig amíg a jelző meg nem egyezik a kívánt vágási mélységet mutató fokozattal. Húzza meg a rúdzáró gombot.

- (6) Lazítsa meg a zárókart és nyomja le az eszköz testét, amíg a megállító blokk el nem éri a kívánt vágási mélységet.
- (2) Mint az a 9. (a) ábrán látható, amikor a zárkart meg van lazítva, a menetes rúdton található két anya megmozdításával majd lefelé mozgatásával lehetővé válik a kés lefelé mozgatása egészen a végpozícióig. Ez nagyon hasznos, amikor a felsőmaró mozgatásával a kést beigazítja a vágási pozícióba.
- A 9. (b) ábrának megfelelően húzza meg a felső és az alsó anyákat a vágási mélység rögzítéséhez.
- (3) Amikor nem használja a skálát a vágási mélység beállításához, nyomja fel a megállító rudat, hogy ne legyen útban.
2. **Megállító blokk (10. ábra)**
A megállító blokkhoz csatlakoztatott 2 vágási mélység beállító csavar egyszerűen igazítható, és segítségükkel 3 különböző vágási mélységet állíthat be. Használjon egy villáskulcsot az anyák meghúzásához, így a vágási mélység beállító csavarok ekkor nem lazulnak ki.
3. **Felsőmaró vezetése**

FIGYELMEZTETÉS

- A komoly bajok elkerülése végett feltétlenül kapcsolja KI az áramellátást és húzza ki az akkumulátort.
- (1) **Sablonvezető (Alaptartozék)**
Használja a sablonvezetőt, amikor egy sablont használ nagy mennyiségű, azonos alakú termék előállításához. Mint az a 11. ábrán látható, rögzítse a sablonvezetőt a felsőmaró alapjához két kiegészítő csavarral. Ugyanekkor, győződjön meg róla, hogy a sablonvezető kiálló oldala a felsőmaró alapjának alsó felülete felé néz. A sablon egy furnélemezről vagy vékony faanyagból készült profilozott forma.
Amikor sablont hoz létre, fordítson különösen nagy figyelmet az alább leírt és a 12. ábrán illusztrált szempontokra.
Amikor a sablon belső síkja mentén használja a felsőmarót, a kész termék méretei kisebbek lesznek mint a sablon méretei az "A" mérettel megegyező mértékben, ami a sablonvezető sugara és a kés sugara közötti különbség. A fordítottja igaz, amikor a felsőmarót a sablon külső felületén használja.
Rögzítse a sablont a munkadarabhoz. Adagolja a sablonvezetőt oly módon, hogy a sablonvezető a sablonnal haladjon mint az a 13. ábrán látható.
 - (2) **Egyenes vezető (Alaptartozék) (14. ábra)**
Használja az egyenes vezetőt a leélezéshez és a horonyvágáshoz a munkaanyagok oldala mentén.
 - (1) Illesse be a vezetőrudat a rúdtartón található lyukba, majd lazán húzza meg a 2 szárnyas csavart (A) a rúdtartó tetején.
 - (2) Illesse be a vezetőrudat az alapon található lyukba, majd szorosan húzza meg a szárnyas csavart (A).
 - (3) Végezze el a méretek perc beállítását a kés és a vezető felület között az adagoláscsavarral, majd szorosan húzza meg a 2 szárnyas csavart (A) a rúdtartó tetején és az egyenes vezetőt rögzítse szárnyas csavart (B).
 - (4) A 15. ábrán látható módon biztonságosan rögzítse az alap tetejét a megmunkált anyagok felszínéhez. Adagolja be a felsőmarót a síkvezetőt az anyagok felületén tartva.
 4. **A kapcsoló használata**
Ez a termék egy BE/KI zárgombbal van felszerelve a véletlenszerű indító kapcsoló műveletek megelőzése érdekében. A szerszám aktiválásához, nyomja le a BE/KI zárgombot és húzza meg az indító kapcsolót. (16. ábra)
Amikor az indító kapcsoló teljesen be van húzva, egy további nyomás a BE/KI zárgombon zárolni fogja az indító kapcsolót a helyén, lehetővé téve az indító kapcsoló felengedését a további működtetéshez. (17. (a) ábra)

KARBANTARTÁS ÉS ELLENŐRZÉS

FIGYELMEZTETÉS

Karbantartás és ellenőrzés előtt győződjön meg arról, hogy a kapcsolót kikapcsolta és az akkumulátort eltávolította.

1. A kés vizsgálata

Ha a készüléket tompa, vagy sérült késsel is tovább használja, azzal csökkenti a vágás hatékonyságát és a motor túlterheltségét okozhatja. Azonnal cserélje ki a kést egy újra, amint túlzott mértékű kopást észlel rajta.

2. Olajozás

A felsőmaró egyenletes függőleges mozgásának biztosítása érdekében, alkalmanként vigyen fel pár csepp gépolajat a rudak és a zárókonvolok csúszó alkatrészeire.

3. A rögzítőcsavarok ellenőrzése

Rendszeresen ellenőrizze az összes rögzítő csavart és győződjön meg arról, hogy megfelelően meg vannak szorítva. Ha bármelyik csavar laza, azonnal húzza meg. Ennek elmulasztása komoly veszélyt jelenthet.

4. A motor karbantartása

A szerszám gép "lelke" a motor tekeréscselése. Legyen óvatos, hogy a tekerés ne sérüljön meg és/vagy ne kerüljön rá víz vagy olaj.

5. A terminálok (szerszám és akkumulátor) ellenőrzése

Győződjön meg arról, hogy nincs felhalmozódva fémforgács és por az érintkezőkön. Alkalmanként ellenőrizze a működést megelőzően, közben és után.

FIGYELEM

Távolítson el minden fémforgács darabot vagy port, amely a csatlakozókon felgyülemlt. Ellenkező esetben a készülék meghibásodhat.

6. A készülék külső tisztítása

Ha a szerszám gép szennyeződött, törölje le puha, száraz ronggyal vagy benedvesített, szappanos ronggyal. Ne használjon klóros oldószereket, benzint vagy festékkihígítót, mivel ezek szétmarhatják a műanyagot.

7. Tárolás

A szerszám gépet és az akkumulátort olyan helyen tárolja, ahol a hőmérséklet alacsonyabb 40°C-nál, valamint tartsa távol gyermekektől.

MEGJEGYZÉS

Lítiumion akkumulátorok tárolása. Tárolás előtt győződjön meg róla, hogy a lítiumion akkumulátor teljesen fel van töltve.

Ha hosszú időn át, (három, vagy több hónap) alacsony töltéssel tárolja az akkumulátorokat, akkor csökkenhet a teljesítményük, ezáltal jelentősen csökken a használati idejük, és alkalmatlanná válhatnak a töltés megtartására. Az akkumulátor jelentősen lecsökkent használati ideje azonban visszaállítható, ha kettő-öt alkalommal feltölti, majd lemeríti az akkumulátort.

Ha az akkumulátor rendkívül hamar lemerül a folyamatos töltés és használat ellenére, akkor tekintse használhatatlannak, és vegyen újat.

FIGYELEM

A kéziszerszámok üzemeltetése és karbantartása során be kell tartani az adott országban érvényes biztonsági előírásokat és szabványokat.

TARTOZÉKOK KIVALASZTÁSA

A készülék tartozékainak listáját a 273. oldalon találja. A különböző késtípusokra vonatkozó részletekért, kérjük vegye fel a kapcsolatot a hivatalos HiKOKI szervizközponttal.

Fontos megjegyzés a HiKOKI vezeték nélküli elektromos szerszámok akkumulátoraihoz

Minden esetben eredeti akkumulátort használjon. Ha nem általunk gyártott akkumulátort használ, vagy ha szétszereli és átalakítja az akkumulátort (mint pl. szétszerelés és cellák vagy más belső alkatrészek cseréje), nem garantálható a vezeték nélküli elektromos szerszámunk biztonsága és teljesítménye.

GARANCIA

A HiKOKI szerszám gépekre a törvény által előírt országos előírásoknak megfelelő garanciát vállalunk. A garancia nem vonatkozik a helytelen vagy nem rendeltetésszerű használatból, továbbá a normál mértékűnek számító elhasználódásból, kopásból származó meghibásodásokra, károokra. Reklamáció esetén kérjük, küldje el a – nem szétszerelt – szerszám gépet a kezelési útmutató végén található GARANCIA BIZONYLATTAL együtt a hivatalos HiKOKI szervizközpontba.

A környezeti zajra és vibrációra vonatkozó információk

A mért értékek az EN62841 szabványnak megfelelően kerültek meghatározásra és az ISO 4871 alapján kerülnek közzétételre.

Mért A-hangteljesítményszint: 97 dB (A)

Mért A-hangnyomásszint: 89 dB (A)

Bizonytalanság K: 3 dB (A).

Viseljen hallásvédő eszközt.

EN62841 szerint meghatározott rezgési összetértekek (háromtengelyű vektorösszeg).

MDF vágása:

Rezgéskibocsátás értéke $a_h < 2,5 \text{ m/s}^2$

Bizonytalanság K = 1,5 m/s²

A közölt rezgési összetérték és a közölt zajkibocsátási érték mérése a szabványos vizsgálati eljárással megegyezően történt, és használható a szerszámok összehasonlítására. Ugyancsak használható a kibocsátás előzetes megbecslésére.

FIGYELMEZTETÉS

○ Az elektromos kéziszerszám tényleges használat során tapasztalt rezgése és zajkibocsátása eltérhet a közölt értéktől a szerszám használati módjának függvényében, különös tekintettel a megmunkált munkadarab típusára; és

○ A szerszámkezelő védelme érdekében tegye meg a megfelelő biztonsági óvintézkedéseket és ehhez vegye figyelembe a használat tényleges körülményei során becsült kibocsátási értékeket (vegye figyelembe az üzemeltetési ciklus összes szakaszát a tényleges használaton kívül, például amikor a szerszám gép ki volt kapcsolva vagy üresjáratban volt).

MEGJEGYZÉS

A HiKOKI folyamatos kutatási és fejlesztési programja következtében az itt szereplő műszaki adatok előzetes bejelentés nélkül változhatnak.

HIBAELHÁRÍTÁS**FIGYELMEZTETÉS**

- A véletlen indítással való sérülés elkerülése érdekében kapcsolja KI a kapcsolót és húzza ki a tápellátásból a tápkábelt vagy távolítsa el az akkumulátort a főtestből, mielőtt elvégezné a beállításokat.
- Minden elektromos vagy mechanikus javítást csak szakképzett szakember végezhet. Vegye fel a kapcsolatot a hivatalos HiKOKI szervizközponttal.

1. Szerszámgép

| Probléma | Lehetséges ok | Elhárítás |
|--------------------------------------|---|--|
| A szerszám nem működik | Az akkumulátor lemerült | Töltse fel az akkumulátort. |
| | Az akkumulátor nincs teljesen behelyezve. | Az akkumulátort nyomja be, amíg kattantást nem hall. |
| A szerszám hirtelen leállt | A szerszám túl volt terhelve | Szabaduljon meg a túlterhelést okozó problémától. |
| | | Működés közben enyhítse az alkalmazott nyomást. |
| Nem vág jól | Az eszköz elhasználódott vagy hiányoznak fogak. | Cserélje ki egy új késsel. |
| | A befogópatron laza. | Szorosan húzza meg a befogópatront. |
| A kapcsolót nem lehet meghúzni | BE/KI zárgomb be van nyomva | Engedje fel a BE/KI zárgombot. |
| Az akkumulátort nem lehet behelyezni | Az eszközhöz meghatározott típusú akkumulátortól eltérő típusú akkumulátor behelyezése. | Szabályozható feszültségű akkumulátort helyezzen be. |

Magyar

2. Töltő

| Probléma | Lehetséges ok | Elhárítás |
|--|--|--|
| A töltést jelző lámpa gyorsan, lila színben villog, és az akkumulátor töltése nem indul el. | Az akkumulátort nem helyezték be teljesen. | Nyomja be erősen az akkumulátort. |
| | Idegen tárgy van az akkumulátor pólusain vagy az akkumulátor csatlakoztatásánál. | Távolítsa el az idegen tárgyat. |
| A töltést jelző lámpa vörösen villog, és az akkumulátor töltése nem indul el. | Az akkumulátort nem helyezték be teljesen. | Nyomja be erősen az akkumulátort. |
| | Az akkumulátor túlmelegedett. | Ha nyugalomban hagyják, akkor a hőmérséklet csökkenésekor az akkumulátor automatikusan elkezd tölteni, de ez lecsökkentheti az akkumulátor élettartamát. A feltöltése előtt az akkumulátort javasolt egy jól szellőző, közvetlen napsütéstől mentes helyen lehűteni. |
| Az akkumulátor használati ideje rövid, bár az akkumulátort teljesen feltöltötték. | Az akkumulátor élettartama véget ért. | Cserélje ki egy újra az akkumulátort. |
| Az akkumulátor töltése hosszú ideig tart. | Az akkumulátor, a töltőberendezés vagy a környezet hőmérséklete nagyon alacsony. | Töltse beltérben vagy más meleg helyen az akkumulátort. |
| | A töltőberendezés szellőzőnyílásai eltömődtek, amely a belső alkatrészek túlhevülését eredményezi. | Kerülje el a töltőnyílások eltömődését. |
| | A hűtőventilátor nem jár. | A javítás érdekében vegye fel a kapcsolatot egy HiKOKI márkaszervizzel. |
| Az USB bekapcsolást jelző lámpa ki van kapcsolva, és az USB eszköz nem tölt. | Az akkumulátor kapacitása lecsökkent. | Cserélje ki az akkumulátort egy megfelelő kapacitásúra. |
| | | Dugja be a töltőberendezés csatlakozóját egy elektromos aljzatba. |
| Az USB bekapcsolást jelző lámpa nem kapcsol ki még azt követően sem, hogy az USB eszköz befejezte a töltést. | Az USB bekapcsolást jelző lámpa zöld színben világítva jelzi, hogy lehetséges az USB csatlakozón keresztül töltés. | Ez nem egy meghibásodás. |
| Nem egyértelmű az USB eszköz töltöttsége állapota vagy hogy a töltés befejeződött-e. | Az USB bekapcsolást jelző lámpa nem kapcsol ki még a töltés befejeződését követően sem. | A töltöttségi állapotának ellenőrzéséhez vizsgálja meg, hogy az USB eszköz tölt-e. |
| Egy USB eszköz töltése félúton megáll. | A töltőberendezést akkor csatlakoztatták egy elektromos aljzatba, miközben az USB eszköz az akkumulátort tápegységnek használva töltődött. | Ez nem egy meghibásodás. A töltőberendezés körülbelül 5 másodpercre leállítja a töltést, amikor eltérést tapasztal az áramforrások között. |
| | Egy akkumulátort helyeztek be a töltőberendezésbe, miközben az USB eszköz az akkumulátort tápegységnek használva töltődött. | |
| Egy USB eszköz töltése félúton megállt, amikor az akkumulátort és az USB eszközt egyszerre töltötték. | Az akkumulátor teljesen feltöltődött. | Ez nem egy meghibásodás. A töltőberendezés körülbelül 5 másodpercre megszakítja a töltést, miközben ellenőrzi, hogy az akkumulátor sikeresen befejezte-e a töltést. |
| Egy USB eszköz töltése nem indul el, amikor az akkumulátort és az USB eszközt egyszerre töltik. | Az akkumulátor fennmaradó kapacitása nagyon kicsi. | Ez nem egy meghibásodás. Amikor az akkumulátor kapacitása eléri egy bizonyos szintet, akkor az USB töltése automatikusan megkezdődik. |

OBCENÁ BEZPEČNOSTNÍ VAROVÁNÍ TÝKAJÍCÍ SE BEZPEČNOSTI ELEKTRICKÉHO NÁŘADÍ

⚠ VAROVÁNÍ

Přečtete si všechna varování, pokyny, nákresy a specifikace dodané k tomuto nářadí.

Nedodržení kteréhokoli z následujících varování a pokynů může vést k úrazu elektrickým proudem, ke vzniku požáru nebo vážnému zranění.

Všechna varování a pokyny uschovejte pro budoucí použití.

Výrazem „elektrické nářadí“ ve všech dále uvedených varováních je myšleno jak elektrické nářadí napájené ze sítě (se šňůrou), tak i nářadí napájené z akumulátoru (bez šňůry).

1) Bezpečnost na pracovišti

- a) Udržujte vaše pracoviště v čistotě a dobře osvětlené.

Nepořádek a tmavá místa na pracovišti bývají příčinou nehod.

- b) Nepoužívejte elektrické nářadí v prostředí s nebezpečím výbuchu, kde se vyskytují hořlavé kapaliny, plyny nebo prach.

V elektrickém nářadí vznikají jiskry, které mohou zapálit prach nebo výpary.

- c) Při používání elektrického nářadí zamezte přístupu dětí a dalších osob.

Budete-li vyrušováni, můžete ztratit kontrolu nad prováděnou činností.

2) Elektrická bezpečnost

- a) Zástrčka pohyblivého přívodu elektrického nářadí musí odpovídat síťové zásuvce. Nikdy se nepokoušejte zástrčku jakkoli upravovat. S uzemněným elektrickým nářadím nikdy nepoužívejte žádné zásuvkové adaptéry.

Zástrčky, které nejsou znehodnoceny úpravami, a odpovídající zásuvky snižují nebezpečí úrazu elektrickým proudem.

- b) Zabraňte kontaktu těla s uzemněnými povrchy, jako jsou trubky, radiátory, sporáky a lednice. Nebezpečí úrazu elektrickým proudem je větší, je-li vaše tělo uzemněno.

- c) Nevystavujte elektrické nářadí dešti, vlhku nebo mokru.

Voda, která vnikne do elektrického nářadí, zvýší nebezpečí úrazu elektrickým proudem.

- d) Zacházejte správně s napájecí šňůrou. Nikdy nenoste a netahaňte elektrické nářadí za šňůru ani nevytrhávejte zástrčku ze zásuvky tahem za šňůru.

Chraňte napájecí šňůru před horkem, mastnotou, ostrými hranami a pohyblivými se částmi.

Poškozené nebo zamotané šňůry zvyšují nebezpečí úrazu elektrickým proudem.

- e) Je-li elektrické nářadí používáno venku, použijte prodlužovací přívod vhodný pro venkovní použití.

Používání prodlužovacího přívodu pro venkovní použití snižuje nebezpečí úrazu elektrickým proudem.

- f) Pokud je použití elektrického nářadí na vlhkém místě nevyhnutelné, použijte napájení s ochranným zařízením na zbytkový proud.

Použití zařízení na zbytkový proud snižuje riziko elektrického šoku.

3) Osobní bezpečnost

- a) Při používání elektrického nářadí buďte pozorní, věnujte pozornost tomu, co právě děláte, soustředte se a střizlivě uvažujte.

Elektrické nářadí nepoužívejte, jste-li unaveni nebo pod vlivem drog, alkoholu nebo léků.

Chvilková nepozornost při používání elektrického nářadí může způsobit vážné zranění.

- b) Používejte osobní ochranné prostředky. Vždy používejte ochranu očí.

Osobní ochranné prostředky, jako je respirátor, bezpečnostní obuv s protiskluzovou podrážkou, ochranná přilba nebo ochrana sluchu, používané v příslušných podmínkách snižují možnost zranění.

- c) Zabraňte neúmyslnému spuštění. Před připojením ke zdroji napájení nebo akumulátorovému zdroji či před zvedáním nebo přenášením elektrického nářadí se ujistěte, že je spínač v poloze „vypnuto“.

Přenášení elektrického nářadí s prstem na spínači nebo zapojování zástrčky se zapnutým spínačem může být příčinou úrazu.

- d) Před zapnutím elektrického nářadí odstraňte všechny seřizovací nástroje nebo klíče.

Seřizovací nástroj nebo klíč, který ponecháte připravený k rotující části elektrického nářadí, může způsobit zranění.

- e) Pracujte jen tam, kam bezpečně dosáhnete. Vždy si udržujte stabilní postoj a rovnováhu.

Budete tak lépe ovládat elektrické nářadí v nepředvídaných situacích.

- f) Oblékejte se vhodným způsobem. Nenoste volné oděvy ani šperky. Vlasy a oděv udržujte v dostačující vzdálenosti od pohyblivých se částí.

Volné oděvy, šperky nebo dlouhé vlasy mohou být vtaheny do pohyblivých se částí.

- g) Pokud jsou k dispozici prostředky pro připojení zařízení k odsávání a sběru prachu, zajistěte, aby byla připojena a správně používána.

Použitím zařízení ke sběru prachu lze omezit nebezpečí způsobená vznikajícím prachem.

- h) Nedovolte, aby díky častému používání nástroje Vaši činnost ovládla rutina, abyste neunuli na varováních a nezačali ignorovat zásady bezpečnosti pro tento přístroj.

Neopatrný postup může způsobit vážné zranění ve zlomku vteřiny.

4) Používání elektrického nářadí a péče o něj

- a) Nepřetěžujte elektrické nářadí. Používejte vždy správné elektrické nářadí, které je určeno pro prováděnou práci.

Správné elektrické nářadí bude lépe a bezpečněji vykonávat práci, pro kterou bylo konstruováno.

- b) Nepoužívejte elektrické nářadí, které nelze zapnout a vypnout spínačem.

Jakékoli elektrické nářadí, které nelze ovládat spínačem, je nebezpečné a musí být opraveno.

- c) Před jakýmkoli seřizováním, před výměnou příslušenství nebo ukladáním elektrických nástrojů vždy nejprve odpojte zástrčku ze zdroje napájení nebo vyjměte baterie, pokud jsou vyjímatelné.

Tato preventivní bezpečnostní opatření snižují nebezpečí neúmyslného spuštění elektrického nářadí.

- d) Nepoužívané elektrické nářadí skladujte mimo dosah dětí a nedovolte osobám, které nebyly seznámeny s nářadím nebo s těmito pokyny, aby nářadí používaly.

Elektrické nářadí je v rukou nevyškolených uživatelů nebezpečné.

- e) **Udržujte v pořádku elektrické nástroje a příslušenství.** Kontrolujte správný vzájemný zákrty a připojení pohyblivých se částí, soustředte se na praskliny, zlomené součásti a jakékoli další okolnosti, které mohou ohrozit funkci elektrického nástroje. Je-li nářadí poškozeno, před dalším používáním zajistěte jeho opravu.
Mnoho nehod vzniká v důsledku nedostatečně udržovaných elektrickým nářadím.
- f) **Udržujte řezací nástroje ostré a čisté.**
Správně udržované a naostřené řezací nástroje se s menší pravděpodobností zachytí za materiál nebo se zablokují a práce s nimi se snáze kontroluje.
- g) **Elektrické nářadí, příslušenství, vsazené části atd. používejte v souladu s těmito pokyny a takovým způsobem, jaký byl předepsán pro konkrétní elektrické nářadí, a to s ohledem na dané pracovní podmínky a druh prováděné práce.**
Používání elektrického nářadí k provádění jiných činností, než pro které bylo určeno, může vést k nebezpečným situacím.
- h) **Udržujte rukojeti a povrchy pro uchopení suché, čisté a bez oleje a vazelíny.**
Kluzké rukojeti a uchopovací povrchy neumožňují bezpečnou manipulaci a ovládání nářadí v neočekávaných situacích.
- 5) **Použití nářadí na baterie a péče o ně**
- a) **Dobíjejte pouze nabíječkou specifikovanou výrobcem.**
Nabíječka, která je vhodná pro jeden typ akumulátorového zdroje, může v případě použití s jiným akumulátorovým zdrojem způsobit nebezpečí požáru.
- b) **Elektrické nářadí používejte výhradně se specifikovanými akumulátorovými zdroji.**
Použitím jakéhokoli jiného akumulátorového zdroje může vzniknout nebezpečí zranění a požáru.
- c) **Pokud akumulátorový zdroj nepoužíváte, udržujte je mimo ostatní kovové předměty, jako jsou kancelářské sponky, mince, klíče, hřebíky, šroubky či jiné drobné kovové předměty, které mohou způsobit přemostění kontaktů.**
Vzájemné zkratování pólů akumulátoru může způsobit popáleniny nebo požár.
- d) **Při nevhodném zacházení může z akumulátoru vytékat kapalina; zabraňte kontaktu s ní. V případě náhodného kontaktu místo opláchněte vodou. Pokud kapalina vnikne do očí, vyhledejte lékařskou pomoc.**
Kapalina vytékající z akumulátoru může způsobit podráždění nebo popáleniny.
- e) **Nepoužívejte akumulátorový zdroj nebo nástroj, který je poškozen nebo upraven.**
Poškozené nebo upravené akumulátory mohou vykazovat nepředvidatelné chování, které může vést k požáru, výbuchu nebo nebezpečí zranění.
- f) **Nevystavujte akumulátorový zdroj ani nástroj ohni nebo nadměrné teplotě.**
Vystavení ohni nebo teplotě nad 130°C může způsobit výbuch.
- g) **Dodržujte všechny pokyny pro nabíjení a nenabíjejte akumulátorový zdroj ani nástroj mimo rozsah teplot uvedených v pokynech.**
Nesprávný způsob nabíjení nebo nabíjení při teplotách mimo stanovený rozsah může poškodit akumulátor a zvýšit riziko požáru.

- 6) **Servis**
- a) **Opravy vašeho elektrického nářadí svěřte kvalifikované osobě, která bude používat identické náhradní díly.**
Tímto způsobem bude zajištěna stejná rovněž bezpečnosti elektrického nářadí jako před opravou.
- b) **Nikdy neopravujte poškozené akumulátory.**
Servis akumulátorových zdrojů by měl provádět pouze výrobce nebo autorizovaní poskytovatelé služeb.

PREVENTIVNÍ OPATŘENÍ

Nedovolte přístup dětem a nemohoucím osobám. Pokud nářadí nepoužíváte, měli byste je skladovat mimo dosah dětí a nemohoucích osob.

BEZPEČNOSTNÍ VAROVÁNÍ TÝKAJÍCÍ SE AKKU FRÉZY

1. **Při práci, při které by kladivo mohlo přijít do kontaktu se skrytými vodiči přidržíte elektrické nářadí za izolované úchopy.**
V případě kontaktu kladiva s vodičem pod napětím by mohly být pod napětím také nechráněné kovové části elektrického nářadí a mohlo by dojít ke zranění obsluhy elektrickým proudem.
2. **Pomocí svorek nebo jiným praktickým způsobem zajistěte a upevněte obrobek ke stabilní podložce.**
Přidržování obrobku Vaší rukou nebo tělem není dostatečně stabilní a může vést ke ztrátě kontroly nad ním.
3. **Ovládání přístroje jednou rukou je nestabilní a nebezpečné. Při práci držte přístroj vždy bezpečně a pevně za obě jeho rukojeti.**
4. **Bezprostředně po ukončení provozu je nástavec velmi horký. Za žádných okolností se nástavce nedotýkejte holou rukou.**
5. **Používejte nástavce se správným průměrem stopky, které jsou vhodné pro danou rychlost nástroje.**

DALŠÍ BEZPEČNOSTNÍ VAROVÁNÍ

1. **Akumulátor vždy nabíjejte v rozmezí teplot 0°C–40°C.**
Za teplot nižších než 0°C dojde k přehřití akumulátoru, což je nebezpečný stav. Za teplot překračujících 40°C akumulátor nelze nabíjet. Nejvhodnějšími teplotami k nabíjení je rozmezí 20°C–25°C.
2. **Nabíječku nepoužívejte nepřetržitě.**
Nabíječku nechte po dokončení jednoho nabíjecího cyklu přibližně 15 minut v nečinnosti, než začnete s případným dalším nabíjením akumulátoru.
3. **Nedovolte, aby se do otvoru pro připojení akumulátoru dostaly cizí předměty nebo materiál.**
4. **Nikdy nerozebírejte dobíjecí akumulátor a nabíječku.**
5. **Nikdy nezkratujte dobíjecí akumulátor. Zkrat akumulátoru způsobí prudký nárůst elektrického proudu a přehřátí. To vede ke spálení nebo poškození akumulátoru.**
6. **Nevhazujte akumulátor do ohně. Akumulátor může v takovém případě explodovat.**
7. **Jakmile akumulátor dosáhne konce životnosti a není možné jej již více používat, odevzdejte jej do prodejny, ve které jste jej zakoupili. Nevyhazujte vybité akumulátory.**
8. **Do větracích otvorů v nabíječce nevkládejte žádné předměty. Kovové předměty nebo hořlavý materiál vložený do větracích otvorů nabíječky představuje nebezpečí úrazu elektrickým proudem a výustí v poškozené nabíječky.**
9. **Při nepřetržitém používání této jednotky se může jednotka přehřát, což může vést k poškození v motoru a spínači. Proto vždy, když se zvýší teplota krytu, na chvíli přerušete práci s nářadím.**

UPOZORNĚNÍ TÝKAJÍCÍ SE LITHIUM-IONTOVÝCH AKUMULÁTORŮ

10. Neustálé používání stroje při nízké rychlosti způsobuje zvýšené zatížení motoru, a to může mít za následek zadření motoru. S elektrickým nástrojem pracujte vždy tak, aby břit během provozu nezachytil o žádný materiál. Vždy upravte rychlost bříty tak, aby obrábění probíhalo hladce.
11. Příprava a kontrola pracovního prostředí. Ujistěte se, že pracoviště splňuje všechny podmínky stanovené v pokynech.
12. Ujistěte se, že akumulátor je vložen pevně. Jestliže je uvolněn, mohl by vypadnout a způsobit nehodu.
13. S nástavci zacházejte velmi opatrně.
14. Před zahájením provozu pečlivě zkontrolujte, zda není nástavec prasklý nebo poškozený. Prasklý nebo poškozený nástavec ihned vyměňte za nový.
15. Vyvarujte se přezávaní hřebíků. Před zahájením práce prohlédněte obrobek a vyjměte z něj všechny hřebíky.
16. Přístroji držte pevně oběma rukama.
17. Před zapnutím spínače se ujistěte, že nástavec se nedotýká obrobku.
18. Před použitím nástroje na skutečném obrobku jej chvíli nechte běžet naprázdno. Dejte pozor na vibrace nebo kmitání, které mohou být znamením, že je nástavec nainstalován nesprávně.
19. Dávejte pozor na správný směr otáčení nástavce a směr posuvu.
20. Před vyjmutím přístroje z obrobku vždy nejprve vypněte spínač a počkejte, až se nástavec zcela zastaví.
21. Po výměně nástavce nebo po provedení jakýchkoliv úprav se ujistěte, že je kleštinové skličidlo a ostatní seřizovací náčiní řádně utaženo. Uvolněné seřizovací náčiní se může nečekaně posunout a způsobit ztrátu kontroly nad nástrojem; uvolněné otočné díly budou prudce vymršťovány.
22. Nedívejte se přímo do světla. Pokud budou vaše oči soustavně vystaveny světlu, mohly by vás bolet.
23. Nikdy se nedotýkejte pohyblivých částí. Nikdy nestřekejte ruce, prsty nebo jiné části těla do blízkosti pohyblivých částí nástroje.
24. NIKDY nenechávejte nástroj v chodu bez dozoru. Vypněte napájení. Nenechávejte nástroj bez dozoru, dokud se úplně nezastaví.
25. Mechanický nástroj je vybaven tepelnou ochranou okruhu z důvodu ochrany motoru. Nepřetržitý provoz může způsobit vzestup teploty jednotky, čímž se zaktivuje tepelná ochrana okruhu a provoz se automaticky zastaví. Pokud k tomu dojde, nechte mechanický nástroj před jeho opětovným použitím vychladnout.
26. Chraňte panel přepínače před silnými otřesy či rozbitím. Mohlo by dojít k potřízím.
27. Výrobek nepoužívejte, pokud jsou svorky nářadí nebo akumulátoru (upevnění akumulátoru) jakkoli zkrýveny. Osazením akumulátoru by mohlo dojít ke zkratům a v jeho důsledku ke vznícení nebo k tvorbě kouře.
28. Dbejte na to, aby se na svorkách nářadí (upevnění akumulátoru) nevyškvtily kovové částičky a prach.
 - Před použitím si ověřte, že se v prostoru svorek nenahromadily kovové částičky a prach.
 - Při používání se snažte zabránit tomu, aby kovové částičky nebo prach z nářadí pronikly na akumulátor.
 - Při pozastavení provozu nebo po použití nenechávejte nářadí v místech, kde by mohlo být vystaveno ze vzduchu se snázejícím kovovým částicím nebo prachu. V opačném případě by mohlo dojít ke zkratům a v jeho důsledku ke vznícení nebo k tvorbě kouře.
29. Nástroj a akumulátor vždy používejte při teplotách mezi -5°C a 40°C.

Z důvodu prodloužení životnosti je lithium-iontový akumulátor vybaven ochrannou funkcí zastavení výkonu. V případech 1 až 3 popsaných níže se může motor během používání tohoto výrobku zastavit, přestože držíte spínač. Nejedná se o závadu, ale o výsledek ochranné funkce.

1. Jakmile dojde k vybití zbývající kapacity akumulátoru, motor se zastaví. V takovém případě akumulátor okamžitě dobijte.
2. Pokud je nářadí přetíženo, motor se může zastavit. V takovém případě uvolněte spínač nářadí a odstraňte příčinu přetížení. Potom můžete nářadí znovu používat.
3. Je-li akumulátor přehřátý a přetížený, může se pohon akumulátoru zastavit. V takovém případě přestaňte akumulátor používat a nechte jej vychladnout. Potom můžete nářadí znovu používat.

Dále prosím dbejte následujících varování a upozornění.

VAROVÁNÍ

Abyste předešli případnému úniku kapaliny z akumulátoru, vzniku tepla, emisím kouře, výbuchu a vznícení, dbejte následujících pokynů.

1. Ujistěte se, že se na akumulátoru neusazují piliny a prach.
 - Během práce kontrolujte, že na akumulátor nepadají piliny a prach.
 - Ujistěte se, že se piliny a prach padající během práce na elektrické nářadí neusazují na akumulátoru.
 - Akumulátor, který nepoužíváte, neskladujte na místě vystaveném pilinám a prachu.
 - Před uskladněním akumulátoru odstraňte veškeré piliny a prach, který na něm může být usazený, a neskladujte ho společně s kovovými předměty (šroubky, hřebíky atd.).
2. Nepropichujte akumulátor ostrým předmětem, například hřebíkem, neboouchejte do něj klavírem, nestoupejte na něj, neházejte jím ani jej nevystavujte silným otřesům.
3. Nepoužívejte viditelně poškozený či deformovaný akumulátor.
4. Nepoužívejte akumulátor obrácenou polaritou.
5. Nepřipojujte jej přímo k elektrické zástrčce ani k zásuvce cigaretového zapalovače v automobilu.
6. Nepoužívejte akumulátor k jinému než určenému účelu.
7. Pokud se nabíjení akumulátoru nedokončí, i když uvedená doba nabíjení uplynula, ihned zastavte další nabíjení.
8. Nevystavujte akumulátor působení vysokých teplot nebo vysokého tlaku, neumísťujte jej např. do mikrovlnné trouby, sušičky nebo vysokotlakého zásobníku.
9. V případě zjištění úniku nebo zápalu okamžitě zajistěte bezpečnou vzdálenost od ohně.
10. Nepoužívejte na místech se silnou statickou elektřinou.
11. V případě úniku kapaliny, zápalu, vznikajícího tepla, ztráty barvy, deformace nebo v případě jakékoli abnormality během používání, nabíjení nebo skladování okamžitě vyjměte akumulátor z přístroje či nabíječky a přestaňte jej používat.
12. Akumulátor nepotápějte ani nenechte vniknout dovnitř žádné tekutiny. Vniknutí vodivých kapalin, jako je voda, může způsobit poškození s následkem požáru nebo výbuchu. Akumulátor skladujte na chladném, suchém místě, stranou od vznětlivých a hořlavých předmětů. Je nutné se vyvarovat prostředí s žíravým plynem.

UPOZORNĚNÍ

1. Pokud se kapalina unikající z akumulátoru dostane do očí, neřete si je, dobře je vymyjte čistou vodou, například vodou z vodovodu, a ihned vyhledejte lékaře. Bez lékařského ošetření může kapalina způsobit problémy se zrakem.

Čeština

2. Pokud se kapalina dostane do kontaktu s pokožkou či oděvem, ihned zasažené místa omyjte čistou vodou, například vodou z vodovodu. Kapalina může způsobit podráždění kůže.
3. Zjistíte-li při prvním použití, že na akumulátoru je rez, vzniká zápach, přehřátí, ztráta barvy, vidíte deformaci anebo jinou abnormalitu, nepoužívejte jej a vraťte jej dodavateli či prodejci.

VAROVÁNÍ

- Pokud se vodivé cizí těleso dostane do svorky lithium-iontového akumulátoru, akumulátor se může zkratovat a způsobit požár. Při skladování lithium-iontových akumulátorů se řiďte následujícími předpisy a řádně je dodržujte.
- Neumísťujte vodivé úlomky, hřebíky a vodiče, například železné a měděné dráty do krabice určené pro skladování.
 - Za účelem zabránění zkratu vložte akumulátor do nářadí nebo jej bezpečně uložte do krytu pro akumulátor tak, aby byly skryty ventilační otvory.

TÝKAJÍCÍ SE PŘEPRAVY LITHIUM-IONTOVÝCH BATERIÍ

Při přepravě lithium-iontové baterie se řiďte následujícími opatřeními.

VAROVÁNÍ

Uvědomte přepravní společnost, že balení obsahuje lithium-iontovou baterii, informujte společnost o jejím výkonu a postupujte podle instrukcí přepravní společnosti při domlouvání přepravy.

- Lithium-iontové baterie, jejichž výkon přesahuje 100 Wh, jsou považovány z hlediska přepravní klasifikace za nebezpečné zboží a budou vyžadovat zvláštní aplikační postupy.
- Pro přepravu do zahraničí musíte postupovat v souladu s mezinárodním právem, předpisy a nařízeními cílové země.
- Pokud je zařízení BSL36B18X nainstalováno v elektrickém nástroji, výkon přesáhne 100 Wh a jednotka bude klasifikována jako nebezpečné zboží pro klasifikaci nákladní dopravy.

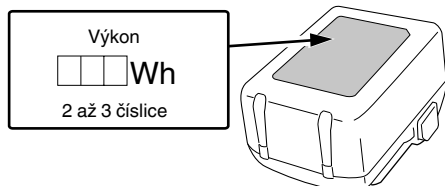

BEZPEČNOSTNÍ OPATŘENÍ TÝKAJÍCÍ SE PŘIPOJENÍ ZAŘÍZENÍ USB (UC18YSL3)

Pokud se objeví nečekaný problém, může dojít k poškození či ztrátě dat na zařízení USB, které je připojené k tomuto produktu. Před použitím zařízení USB s tímto produktem si vždy zazálohujte všechna data, která se na zařízení nacházejí.

Berte prosím na vědomí, že naše společnost nenesе žádnou odpovědnost za data uložená na zařízení USB, když dojde k jejich poškození nebo ztrátě, ani za jakoukoli škodu, ke které může dojít na připojeném zařízení.

VAROVÁNÍ

- Před použitím zkontrolujte propojovací USB kabel, zda není poškozený či nemá jinou závadu. Použití poškozeného či vadného USB kabelu může vést ke vzniku kouře nebo vznícení.
- Když výrobek nepoužíváte, zakryjte USB vstup gumovým krytem. Usazený prach atd. na USB vstupu může způsobit vznik kouře nebo vznícení.

POZNÁMKA

- USB nabíjení se může čas od času pozastavit.
 - V době, kdy se USB zařízení nenabíjí, vytáhněte USB zařízení z nabíječky. Pokud tak neučiníte, může dojít nejen ke zkrácení životnosti baterie USB zařízení, ale rovněž i k nečekaným nehodám.
 - V závislosti na jejich typu nemusí být možné nabíjet některá USB zařízení.
- <Nabíjení pomocí USB>
- Nabíjení USB zařízení z elektrické zásuvky (**Obr. 27-a**)
 - Nabíjení USB zařízení a akumulátoru z elektrické zásuvky (**Obr. 27-b**)
 - Jak nabít US zařízení (**Obr. 28**)
 - Po dokončení nabíjení USB zařízení (**Obr. 29**)

NÁZVY ČÁSTÍ (Obr. 1 – Obr. 29)

| | | | |
|---|------------------------------|----|------------------------------------|
| ① | Akumulátor | ②② | Závrtová tyč |
| ② | Motor | ②③ | Aretace |
| ③ | Kryt hlavy motoru | ②④ | Kontrolka nabíjení |
| ④ | Volič | ②⑤ | Nástavec |
| ⑤ | Tyčka zarážky | ②⑥ | 23 mm klíč |
| ⑥ | Ukazatel hloubky | ②⑦ | Uvolnit |
| ⑦ | Šroub s křídlovou hlavou | ②⑧ | Utáhnout |
| ⑧ | Upevňovací čep | ②⑨ | Měřítko |
| ⑨ | Těleso zarážky | ③⑩ | Matice |
| ⑩ | Základní deska | ③① | Seřizovací šroub hloubky frézování |
| ⑪ | Náhradní základna | ③② | Matice |
| ⑫ | Kleštinové sklíčidlo | ③③ | Vedení šablony |
| ⑬ | Přímé vedení | ③④ | Šroub |
| ⑭ | Šroub s křídlovou hlavou (A) | ③⑤ | Šablona |
| ⑮ | Pružina aretace | ③⑥ | Vodící tyčka |
| ⑯ | Tlačítko zámku ZAP/VYP | ③⑦ | Držák tyče |
| ⑰ | Identifikační štítek | ③⑧ | Posuvový šroub |
| ⑱ | Držadlo | ③⑨ | Šroub s křídlovou hlavou (B) |
| ⑲ | Spínač | ④⑩ | Vzdálenost |
| ⑳ | Zajišťovací páka | ④① | Obrobek |
| ㉑ | LED světlo | ④② | Otáčení nástavce |

| | | | |
|----|---|----|-------------------|
| 43 | Posuv frézy | 47 | Váleček |
| 44 | Řezání vnitřních obvodů (ve směru hodinových ručiček) | 48 | Sběrač prachu |
| 45 | Řezání vnějších obvodů (proti směru hodinových ručiček) | 49 | Knoflíková matice |
| 46 | Vodítko seřezávání | 50 | Spojka (C) |

Akumulátor

| | |
|--|---|
| | Svítlí; Zbývá více než 75% kapacity akumulátoru. |
| | Svítlí; Zbývá 50%–75% kapacity akumulátoru. |
| | Svítlí; Zbývá 25%–50% kapacity akumulátoru. |
| | Svítlí; Zbývá méně než 25% kapacity akumulátoru. |
| | Bliká; Akumulátor je téměř vybitý. Dobijte akumulátor co nejdříve. |
| | Bliká; Příkon se přerušil z důvodu vysoké teploty. Vyměňte akumulátor z nářadí a nechte jej plně vychladnout. |
| | Bliká; Příkon se přerušil kvůli poruše nebo závadě. Potíž může tkvět v akumulátoru, proto se prosím obraťte na svého prodejce. |

SYMBOLY

VAROVÁNÍ

Následující text obsahuje symboly, které jsou použity na zařízení. Než začnete nářadí používat, ujistěte se, že rozumíte jejich významu.

| | |
|----------------|---|
| | M3612DA: Akku fréza |
| | Aby se snížilo riziko zranění, uživatel si musí přečíst návod k obsluze. |
| | Vždy používejte ochranu očí. |
| | Vždy používejte ochranu sluchu. |
| | Jen pro státy EU Elektrické nářadí nevyhazujte do komunálního odpadu! Podle evropské směrnice 2012/19/EU o nakládání s použitými elektrickými a elektronickými zařízeními a odpovídajících ustanovení právních předpisů jednotlivých zemí se použitá elektrická nářadí musí sbírat odděleně od ostatního odpadu a podrobit ekologicky šetrnému recyklování. |
| | Stejnoseměrný proud |
| V | Jmenovité napětí |
| n ₀ | Počet otáček při běhu naprázdno |
| | Odpojte baterii |
| I | ZAPNUTÍ |
| O | VYPNUTÍ |
| Lock I | Přepínač se zablokuje v poloze "ZAPNUTO". |
| | Varování |
| | Zakázaná akce |

STANDARDNÍ PŘÍSLUŠENSTVÍ

Obsah balení přístroje (1 přístroj) navíc obsahuje příslušenství uvedené na straně 272.

Standardní příslušenství podléhají změnám bez předchozího upozornění.

POUŽITÍ

- Opracování dřeva zaměřené na drážkování a seřezávání hran.

SPECIFIKACE

1. Elektrické nářadí

| | |
|--------------------------------------|--|
| Model | M3612DA |
| Napětí | 36 V |
| Rychlost bez zatížení | 11000–25000 min ⁻¹ |
| Kapacita kleštinového sklíčidla | 12 mm, 8 mm, 6 mm nebo 1/2", 1/4" |
| Zdvih hlavní části | 50 mm |
| Akumulátor dostupný pro toto nářadí* | Vícevoltový akumulátor |
| Váha** | 3,8 kg (BSL36A18X) 4,1 kg (BSL36B18X) |

* Stávající akumulátory (BSL3660/3620/3626, BSL18xx série atd.) nelze u tohoto nářadí použít.

** Podle metody EPTA 01/2014

POZNÁMKA

Vlivem stále pokračujícího výzkumného a vývojového programu společnosti HiKOKI mohou zde uvedené parametry podléhat změnám bez předchozího upozornění.

2. Akumulátor

| | | |
|-------------------------------|--|-----------------|
| Model | BSL36A18X | BSL36B18X |
| Napětí | 36 V / 18 V (automatické přepínání*) | |
| Kapacita akumulátoru | 2,5 Ah / 5,0 Ah | 4,0 Ah / 8,0 Ah |
| | (automatické přepínání*) | |
| Dostupné bezdrátové výrobky** | Vícevoltová série, výrobek 18 V | |
| Dostupná nabíječka | Výsuvná nabíječka na lithium-iontové akumulátory | |

* Nářadí samotné se automaticky přepne.

** Podrobnosti naleznete v obecném katalogu.

NABÍJENÍ

Před použitím elektrického nářadí nabijte akumulátor dle níže uvedených pokynů.

1. Připojte napájecí kabel nabíječky do elektrické sítě.
Po připojení zástrčky nabíječky do zásuvky se červeně rozblíká kontrolka nabíjení (bude blikat v 1sekundových intervalech).

2. Vložte akumulátor do nabíječky.
Akumulátor vložte pevně do nabíječky tak, jak je ukázáno na **Obr. 3** (na straně 2).

3. Nabíjení
Při vložení baterie do nabíječky bude kontrolka nabíjení blikat modře.

Když je baterie zcela nabitá, kontrolka nabíjení se rozsvítí zeleně. (viz **Tabulka 1**)

(1) Signalizace kontrolky nabíjení
Kontrolka nabíjení signalizuje stav nabíječky nebo nabíjecí baterie tak, jak je uvedeno v **Tabulce 1**.

Tabulka 1

| Signalizace kontrolky nabíjení | | | | |
|---|---------------------------------|-------------------|---|--|
| Kontrolka nabíjení (ČERVENÁ / MODRÁ / ZELENÁ / PURPUROVÁ) | Před nabíjením | Bliká (ČERVENÁ) | Svítil 0,5 sekundy. Nesvítil po dobu 0,5 sekundy. (vypne se na 0,5 sekundy) | Připojeno do zdroje napájení |
| | Během nabíjení | Bliká (MODRÁ) | Svítil 0,5 sekundy. Nesvítil po dobu 1 sekundy. (vypnutá po dobu 1 sekundy) | Kapacita baterie činí méně než 50% |
| | | Bliká (MODRÁ) | Svítil 1 sekundu. Nesvítil po dobu 0,5 sekundy. (vypne se na 0,5 sekundy) | Kapacita baterie činí méně než 80% |
| | | Svítil (MODRÁ) | Stále svítí | Kapacita baterie činí více než 80% |
| | Nabíjení dokončeno | Svítil (ZELENÁ) | Stále svítí (Nepřetržitý zvuk bzučáku: asi 6 sekund) | |
| | Pohotovostní režim při přehřátí | Bliká (ČERVENÁ) | Svítil 0,3 sekundy. Nesvítil po dobu 0,3 sekundy. (vypne se na 0,3 sekundy) | Akumulátor je přehřátý. Nelze nabíjet. (nabíjení bude zahájeno po vychladnutí akumulátoru) |
| | Nelze nabíjet | Bliká (PURPUROVÁ) | Svítil 0,1 sekundy. Nesvítil 0,1 sekundy. (vypne se na 0,1 sekundy) ■ ■ ■ ■ ■ ■ ■ ■ ■ ■ ■ ■ ■ ■ ■ ■ (Přerušovaný zvuk bzučáku: asi 2 sekundy) | Závada na akumulátoru nebo nabíječce |

- (2) Informace o teplotách a době nabíjení nabíjecí baterie
Teploty a doba nabíjení jsou uvedeny v **Tabulce 2**.

Tabulka 2

| Nabíječka | | UC18YSL3 | | | | | |
|------------|----------------------------------|---|--|--|--|--|-------------------|
| Akumulátor | Typ baterie | Li-ion | | | | | |
| | Rozmezí teplot pro nabíjení | 0°C–50°C | | | | | |
| | Nabíjecí napětí | V | 14,4 | | 18 | | |
| | Doba nabíjení cca. (při 20°C) | min | Řada BSL14xx | | Řada BSL18xx | | Vícevoltová série |
| | | | (4 články) | (8 článků) | (5 článků) | (10 článků) | (10 článků) |
| | | BSL1415S : 15 BSL1415 : 15 BSL1415X : 15 BSL1420 : 20 BSL1425 : 25 BSL1430C : 30 | BSL1430 : 20 BSL1440 : 26 BSL1450 : 32 BSL1460 : 38 | BSL1815S : 15 BSL1815 : 15 BSL1815X : 15 BSL1820 : 20 BSL1825 : 25 BSL1830C : 30 BSL1850C : 32 | BSL1830 : 20 BSL1850 : 32 BSL1860 : 38 | BSL36A18 : 32 BSL36A18X : 32 BSL36B18 : 52 BSL36B18X : 52 | |
| USB | Nabíjecí napětí | V | 5 | | | | |
| | Nabíjecí proud | A | 2 | | | | |

POZNÁMKA

Doba nabíjení se může měnit podle okolní teploty a napájecího napětí.

4. Odpojte napájecí kabel nabíječky ze sítě.**5. Pevně držte nabíječku a vytáhněte akumulátor.****POZNÁMKA**

Ujistěte se, že jste po nabití vyjmuli akumulátor z nabíječky a poté jej uložte.

- Protože vestavěnému mikroprocesoru trvá přibližně 3 sekundy, než potvrdí, že akumulátor nabíjený pomocí UC18YSL3 je vyjmutý, vyčkejte alespoň 3 sekundy, než jej vložíte zpět a budete pokračovat v nabíjení. Pokud akumulátor znovu vložíte během těchto 3 sekund, pravděpodobně se řádně nenabije.

Ohledně vybití v případě nových akumulátorů, apod.

Při prvním a druhém použití může být elektrický výboj nízký, protože nejsou aktivovány vnitřní chemické látky nových akumulátorů a akumulátorů, které nebyly po delší dobu používány. Toto je dočasný stav a normální čas vyžadovaný k nabíjení se obnoví poté, co se akumulátor 2–3 krát dobije.

Jak zařídit delší výkon akumulátorů.

- (1) Nabijte akumulátory předtím, než se úplně vybijí.
Pokud máte pocit, že se výkon nástroje snižuje, zastavte práci s nástrojem a dobijte akumulátor. Pokud budete pokračovat v používání nástroje a dojde k vybití elektrické energie, může dojít k poškození akumulátoru a zkrátí se jeho životnost.
- (2) Vyvarujte se nabíjení při vysokých teplotách.
Dobíjecí akumulátor bude po skončení provozu horký. Pokud je akumulátor dobit ihned po použití, zhorší se stav jeho vnitřních chemických látek a zkrátí se jeho životnost. Nechte akumulátor chvíli vychladnout a pak ho dobijte.

UPOZORNĚNÍ

- Pokud je baterie nabíjena zahřátá, protože byla po dlouhou dobu vystavena přímému slunečnímu záření nebo protože byla právě používána, kontrolka nabíjení na nabíječce se na 0,3 sekundy rozsvítí a zhasne na 0,3 sekundy (vypne se na 0,3 sekundy). V takovém případě nechte akumulátor nejprve vychladnout a poté zahajte nabíjení.
- Pokud kontrolka prudce bliká (v intervalech 0,2 sekundy), zkontrolujte, zda nejsou v konektoru baterie v nabíječce cizí předměty, a pokud ano, odstraňte je. Pokud uvnitř nejsou žádné cizí předměty, pravděpodobně se jedná o poruchu akumulátoru nebo nabíječky. Obratě se na autorizované servisní středisko.

PŘED POUŽITÍM**VAROVÁNÍ**

Před prováděním jakýchkoli nastavení, servisem či údržbou vyjměte z nářadí akumulátor.
Po dokončení úlohy vyjměte baterii.

1. Spínač

Zajistěte, aby byl spínač v poloze VYPNUTO (OFF). Pokud je akumulátor vložen do elektrického nářadí, jehož spínač se nachází v poloze ON (ZAPNUTO), elektrické nářadí se okamžitě spustí, což může způsobit vážný úraz.

2. Vyjmutí a vložení akumulátoru (Obr. 2)**3. Ukazatel zbývající kapacity akumulátoru (Obr. 4)****INSTALACE A DEMONTÁŽ NÁSTAVCŮ****VAROVÁNÍ**

Nezapomeňte vypnout napájení a vytáhnout baterii, abyste předešli vážným problémům.

1. Instalace nástavců

- (1) Uvolněte pojistnou páčku, zvedněte přístroj do polohy maximálního zdvihu a vraťte pojistnou páčku do upínací polohy.
- (2) Vyčistěte a zasuňte stopku nástavce do kleštinového sklíčidla tak, aby stopka dosedla na doraz, potom ji vysuňte zpět přibližně o 2 mm.
- (3) S vloženým nástavcem a stisknutým pojistným kolíkem přidržujícím hřídel pevně dotáhněte klíčem o velikosti 23 mm kleštinové upínací pouzdro ve směru hodinových ručiček (při pohledu zespodu frézy). (**Obr. 5**)

Čeština

UPOZORNĚNÍ

- Ujistěte se, že kleštinové sklíčidlo je po vložení nástavce pevně dotažené. V případě nedodržení tohoto pokynu může dojít k poškození kleštinového sklíčidla.
- Po dotažení kleštinového sklíčidla se ujistěte, že pojistný kolík není zasunutý do hřídele. V případě nedodržení tohoto pokynu může dojít k poškození kleštinového sklíčidla, pojistného kolíku a hřídele.
- (4) Při použití stopky nástavce o průměru 8 mm nebo 1/4" vyměňte osazené kleštinové sklíčidlo za sklíčidlo o průměru 8 mm nebo 1/4", které je součástí standardního příslušenství.
- (5) Pokud používáte 6 mm nástavec spolu s kleštinovým sklíčidlem o kapacitě 12 mm, nezapomeňte použít manžetu sklíčidla. Nejprve zasuňte manžetu sklíčidla hluboko do kleštinového sklíčidla a poté vložte nástavec do manžety sklíčidla. Pevně kleštinové sklíčidlo utáhněte jako v kroku (1) a (2).

2. Demontáž nástavců

- (1) Uvolněte pojistnou páčku, zvedněte přístroj do polohy maximálního zdvihu a vraťte pojistnou páčku do upínací polohy.
- (2) Držte stisknutý pojistný kolík a pomocí dodaného 23 mm klíče uvolněte kleštinové sklíčidlo, abyste mohli nástavec vytáhnout. **(Obr. 6)**

UPOZORNĚNÍ

Po dotažení kleštinového sklíčidla se ujistěte, že pojistný kolík není zasunutý do hřídele. V případě nedodržení tohoto pokynu může dojít k poškození kleštinového sklíčidla, pojistného kolíku a hřídele.

ZPŮSOB POUŽITÍ FRÉZY

1. Nastavení hloubky řezu **(Obr. 7)**

- (1) Pro nastavení hloubky řezu použijte tyčku zarážky.
 - ① Umístěte nářadí na rovný povrch dřeva.
 - ② Otočte těleso zarážky tak, aby se ta jeho část, ke které není připravené seřizovací šroub hloubky řezu, přesunula ke spodní části tyčky zarážky. Povolení pojistného šroubu tyčky nechte tyčku zarážky dosednout na těleso zarážky.
 - ③ Uvolněte pojistnou páčku a zatlačte na tělo nářadí, až se nástavec právě dotkne rovné plochy. V tomto bodě utáhněte pojistnou páčku. **(Obr. 8)**
 - ④ Utáhněte pojistný šroub tyčky. Zarovnejte ukazatel hloubky s rýskou "0" na stupnici.
 - ⑤ Povolte pojistný šroub tyčky a zvedněte, až se ukazatel vyrovná s dílkem stupnice odpovídajícím požadované hloubce řezu. Utáhněte pojistný šroub tyčky.
 - ⑥ Uvolněte pojistnou páčku a zatlačte na tělo nářadí dolů až k tělesu zarážky, čímž docílíte požadované hloubky řezu.
 - (2) Jak je znázorněno na **Obr. 9 (a)**, uvolněním dvou matic na závitové tyči a jejich následným přesunutím dolů se umožní pohyb dolů do koncové polohy nástavce, pokud je pojistná páčka uvolněná. To je výhodné v případě, když přesunujete frézu pro vyrovnání nástavce s polohou řezání.
Dotáhněte horní a dolní maticе, abyste zajistili hloubku řezu, jak je znázorněno na **Obr. 9 (b)**.
 - (3) Pokud nepoužíváte stupnici pro nastavení hloubky řezu, zatlačte tyčku zarážky nahoru tak, aby nepřekážela.
- ### 2. Těleso zarážky **(Obr. 10)**
- Dva seřizovací šrouby pro nastavení hloubky řezu připravené k tělesu zarážky lze nastavit současně na 3 různé hloubky řezu. Pro dotažení matic použijte klíč, aby se seřizovací šrouby pro nastavení hloubky řezu nemohly uvolnit.

3. Vedení frézy

VAROVÁNÍ

- Nezapomeňte vypnout napájení a vytáhnout baterii, abyste předešli vážným problémům.
- (1) Vedení šablony (standardní příslušenství)
Vedení šablony použijte tehdy, když používáte šablonu k výrobě velkého množství výrobků stejného tvaru. Zajistěte vedení šablony k základové desce frézy prostřednictvím dvou dodaných pomocných šroubů tak, jak je znázorněno na **Obr. 11**. Nyní se ujistěte, že je pohledová strana vedení šablony obrácena čelem ke spodní ploše základní desky frézy.
Šablona tvaruje formu vyrobenou z překližky nebo z tenkého řeziva.
Když vyrábíte šablonu, věnujte zvýšenou pozornost pokynům uvedeným níže a znázorněným na **Obr. 12**.
Používáte-li frézu podél vnitřní plochy šablony, rozměry hotového výrobku budou menší než rozměry šablony o velikost rovnou rozměru "A", tzn. rozdíl mezi poloměrem vedení šablony a poloměrem nástavce. Toto platí opačně tehdy, když používáte frézu podél vnějšího povrchu šablony.
Zajistěte šablonu vůči obrobku. Posuňte frézu tak, aby se vedení šablony pohybovalo podél šablony, jak je znázorněno na **Obr. 13**.
 - (2) Přímé vedení (standardní příslušenství) **(Obr. 14)**
Přímé vedení použijte pro seřezávání hran a řezání drážek po stranách obrobku.
 - ① Zasuňte vodící tyčku do otvoru v držáku tyčky, poté zlehka dotáhněte 2 křídlaté šrouby (A) v horní části držáku tyčky.
 - ② Zasuňte vodící tyčku do otvoru v základové desce a poté pevně dotáhněte šroub s křídlovou hlavou (A).
 - ③ Pomocí posuvového šroubu proveďte podrobné úpravy vzdálenosti mezi nástavcem a plochou vedení, poté pevně dotáhněte 2 šrouby s křídlovou hlavou (A) na horní části držáku tyčky a šroub s křídlovou hlavou (B), který zajišťuje přímé vedení.
 - ④ Pevně přimontujte spodní část základové desky ke zpracovávanému povrchu materiálů tak, jak je zobrazeno na **Obr. 15**. Posouvejte frézu a přitom udržujte vodící plochu na povrchu materiálů.
 - 4. **Činnost spínače**
Tento výrobek je vybaven tlačítkem zámku ZAP/VYP, které brání neúmyslnému použití spouštěcího spínače. Chcete-li nářadí aktivovat, stiskněte tlačítko zámku ZAP/VYP a vytáhněte spouštěcí spínač. **(Obr. 16)**
Po úplném vytažení spouštěcího spínače se dalším stisknutím tlačítka zámku ZAP/VYP spínač uzamkne v dané poloze, díky čemuž můžete spouštěcí spínač při delším nepřetržitém provozu pustit. **(Obr. 17 (a))**
Spouštěcí spínač se nezamkne, pokud je tlačítko zámku ZAP/VYP uvolněno ještě před úplným vytažením spouštěcího spínače, nářadí pak lze ovládat stisknutím spouštěcího spínače.
Chcete-li odobklovat spouštěcí spínač, opětovným zatažením za spouštěcí spínač odemknete tlačítko zámku ZAP/VYP a přerušíte provoz. **Obr. 17 (b)**
Před použitím nářadí se ujistěte, že tlačítko zámku ZAP/VYP a spouštěcí spínač fungují správně.
 - 5. **Jak používat LED světlo **(Obr. 18)****
Pokud je spínač světla v poloze "ZAPNUTO", LED světlo osvítil oblast u hrotu nářadí.
Po uplynutí 10 sekund od uvolnění spínače se LED světlo automaticky vypne.
 - 6. **Nastavení otáček**
M3612DA je vybaven elektronickým řídicím systémem umožňujícím měnit otáčky motoru.
Jak je znázorněno na **Obr. 19**, poloha na stupnici "1" je pro minimální otáčky a poloha "6" pro maximální otáčky.

ÚDRŽBA A KONTROLA

VAROVÁNÍ

Před údržbou a kontrolou se ujistěte, že je spínač vypnut a baterie vyjmuta.

1. Kontrola nástavce

Další používání tupého nebo poškozeného nástavce povede ke snížení efektivnosti řezání a mohlo by dojít k přetížení motoru. Vyměňte nástavec za nový, jakmile si povšimnete jeho nadměrného opotřebení.

2. Olejování

Aby se zaručil hladký a svislý pohyb frézy, naneste občas několik kapek strojního oleje na posuvné části tyčí a koncové konzoly.

3. Kontrola montážních šroubů

Pravidelně kontrolujte všechny montážní šrouby a zajistěte, aby byly řádně utaženy. Pokud jsou jakékoli šrouby uvolněné, okamžitě je dotáhněte. Pokud tak neučiníte, vystavujete se vážnému nebezpečí.

4. Údržba motoru

Vinutí motoru je "srdce" elektrického nářadí. Ujistěte se, že vinutí není poškozené nebo mokré od vody či oleje.

5. Kontrola svorek (nářadí i akumulátoru)

Zkontrolujte, že se na svorkách nenahromadily kovové částičky a prach.

Příležitostně totéž kontrolujte před, během a po práci s nářadím.

UPOZORNĚNÍ

Odstraňte veškeré kovové částičky nebo prach, které se mohou nahromadit na svorkách.

Pokud tak neučiníte, může dojít k selhání.

6. Údržba povrchu

Pokud je přístroj znečištěný, otřete jej měkkým suchým hadříkem nebo hadříkem navlhčeným v mýdlové vodě. Nepoužívejte rozpouštědla s obsahem chlórů, benzin ani ředidlo, jelikož tyto látky rozpouštějí umělé hmoty.

7. Skladování

Elektrické nářadí a akumulátor skladujte na místě s teplotou nižší než 40°C a mimo dosah dětí.

POZNÁMKA

Skladování lithium-iontových akumulátorů
Před uskladněním lithium-iontových akumulátorů zkontrolujte, zda jsou plně nabitě.

Dlouhodobější skladování (3 měsíce a déle) málo nabitých akumulátorů může způsobit snížení jejich výkonu, výrazně snížit dobu použití, případně může dojít ke ztrátě schopnosti akumulátoru držet zátěž.

Výrazně sníženou dobu použití však lze obnovit dvěma až pěti cykly opakovaného nabíjení a využití akumulátorů.

Pokud je doba využití akumulátoru extrémně krátká, nehleďte na to, že jste jej opakovaně nabíli a použili, zkontrolujte, zda není akumulátor nefunkční a zvažte pořízení nového akumulátoru.

UPOZORNĚNÍ

Při obsluze a údržbě elektrických zařízení musí být dodržovány bezpečnostní předpisy a normy platné v každé zemi, kde je výrobek používán.

Důležité upozornění týkající se akumulátoru pro elektrické akumulátorové nářadí společnosti HiKOKI

Používejte vždy jeden z námi určených originálních akumulátorů. Nemůžeme zaručit bezpečnost a výkonost našeho elektrického akumulátorového nářadí, pokud jsou používány jiné, než námi určené akumulátory nebo pokud je akumulátor rozebrán a změněn (např. byl rozebrán a nahrazen článkem akumulátoru nebo jiných vnitřních částí).

ZÁRUKA

Ručíme za to, že elektrické nářadí HiKOKI splňuje zákonné/ místně platné předpisy. Tato záruka nezahrnuje závady nebo poškození vzniklé v důsledku nesprávného použití, hrubého zacházení nebo běžného opotřebení. V případě reklamace zašlete prosím elektrické nářadí v nerozebraném stavu společně se ZÁRUČNÍM LISTEM připojeným na konci těchto pokynů pro obsluhu do autorizovaného servisního střediska společnosti HiKOKI.

Informace o hluku a vibracích

Měřené hodnoty byly určeny podle EN62841 a deklarovány ve shodě s ISO 4871.

Změřená vážená hladina akustického výkonu A: 97 dB (A)

Změřená vážená hladina akustického tlaku A: 89 dB (A)

Nejistota K: 3 dB (A).

Používejte chrániče sluchu.

Celkové hodnoty vibrací (vektorový součet triax) stanovené dle normy EN62841.

Řezání MDF desek:

Hodnota vibračních emisí a_{hv} < 2,5 m/s²

Nejistota K = 1,5 m/s²

Deklarovaná celková hodnota vibrací a deklarovaná hodnota hlukových emisí byly změřeny v souladu se standardním zkušebním postupem a lze je použít ke vzájemnému srovnávání jednotlivých nářadí.

Lze je rovněž použít k předběžnému posouzení expozice pracovníka jejich účinkům.

VAROVÁNÍ

○ Vibrace a hlukové emise se mohou během skutečného používání elektrického nářadí lišit od deklarovaných celkových hodnot v závislosti na způsobech použití nářadí, zejména na druhu zpracovávaného obrobku; a

○ Stanovte bezpečnostní opatření k ochraně obsluhy založená na odhadu vystavení vlivům v daných podmínkách použití (v úvahu je třeba vzít všechny části pracovního cyklu, například doby, kdy je nářadí vypnuté i kdy běží naprázdno před spuštěním).

POZNÁMKA

Vlivem stále pokračujícího výzkumného a vývojového programu společnosti HiKOKI mohou zde uvedené parametry podléhat změnám bez předchozího upozornění.

VYBĚR PŘÍSLUŠENSTVÍ

Přehled příslušenství k tomuto přístroji je uveden na straně 273.

Pro podrobnosti o každém typu nástavce se obraťte na autorizované servisní středisko firmy HiKOKI.

ODSTRAŇOVÁNÍ PORUCH

VAROVÁNÍ

- Před jakoukoli manipulací či úpravou vypněte zařízení a odpojte jej od zdroje napájení, popřípadě z hlavní části nářadí vyjměte baterii, abyste předešli zranění z důvodu nechtěného zapnutí nářadí.
- Veškeré elektrické nebo mechanické opravy by měly být prováděny pouze kvalifikovanými servisními techniky. Kontaktujte autorizované servisní středisko HiKOKI.

1. Elektrické nářadí

| Příznak | Možná příčina | Náprava |
|---------------------------|---|---|
| Nástroj neběží | Baterie je vybitá | Nabijte baterii. |
| | Akumulátor není řádně osazen. | Tlačte akumulátor dovnitř, dokud neuslyšíte cvaknutí. |
| Nástroj se náhle zastavil | Nástroj byl přetížen | Odstraňte příčinu přetížení. |
| | | Během provozu uvolněte vyvíjený tlak. |
| Přístroj neřeže správně. | Baterie nebo nástroj jsou přehřáté | Nechte nástroj a baterii důkladně vychladnout. |
| | Nástavec je opotřebovaný nebo mu chybí zuby. | Vyměňte jej za nový. |
| | Kleštinové sklíčidlo je uvolněné. | Pevně dotáhněte kleštinové sklíčidlo. |
| Spínač nelze povytáhnout. | Tlačítko zámku ZAP/VYP je zatlačeno. | Uvolněte tlačítko zámku ZAP/VYP. |
| Akumulátor nelze osadit | Pokoušíte se osadit jiný akumulátor, než je určený pro dané nářadí. | Vložte vícevoltový typ akumulátoru. |

Čeština

2. Nabíječka

| Příznak | Možná příčina | Náprava |
|--|--|---|
| Kontrolka nabíjení rychle purpurová bliká a nabíjení baterie se nezahájilo. | Baterie není zasunuta až na doraz. | Zasuňte baterii až nadoraz. |
| | Na kontaktech baterie nebo v místě jejího upevnění se nacházejí nečistoty. | Nečistoty odstraňte. |
| Kontrolka nabíjení červeně bliká a nabíjení baterie se nezahájilo. | Baterie není zasunuta až na doraz. | Zasuňte baterii až nadoraz. |
| | Baterie se přehřála. | Pokud nezasáhnete, baterie se po vychladnutí začne automaticky nabíjet, to může nicméně snížit její životnost. Před nabíjením doporučujeme nechat baterii vychladnout na dobře větraném místě mimo dosah přímého slunečního světla. |
| Doba využití baterie je krátká, ačkoli je plně nabitá. | Životnost baterie skončila. | Vyměňte baterii za novou. |
| Nabití baterie trvá dlouho. | Teplota baterie, nabíječky či okolního prostředí je velmi nízká. | Baterii nabíjejte v interiéru nebo v jiném teplejším prostředí. |
| | Větrací otvory nabíječky jsou zakryté, což způsobuje přehřátí jejích vnitřních součástí. | Nezakrývejte větrací otvory. |
| | Větráček chlazení neběží. | Obraťte se na servisní středisko autorizované společností HiKOKI s žádostí o opravu. |
| Kontrolka USB napájení zhasla a napájení USB zařízení přestalo. | Baterie se téměř vybila. | Vyměňte baterii za jinou, která není tolik vybitá. |
| | | Zapojte zástrčku nabíječky do zásuvky elektrické sítě. |
| Kontrolka USB napájení nezhasne, ani když bylo nabíjení USB zařízení dokončeno. | Kontrolka USB napájení se rozsvítí zeleně, čímž oznamuje, že je USB napájení možné. | Nejedná se o závadu. |
| Není jasné, jaký je stav nabíjení USB zařízení, či zda se jeho nabíjení úspěšně dokončilo. | Kontrolka USB napájení ani po dokončení nabíjení nezhasne. | Prohlídkou nabíjeného USB zařízení se ujistíte o jeho aktuálním stavu nabíjení. |
| Nabíjení USB zařízení se v průběhu náhle přeruší. | Během nabíjení USB zařízení, kdy byla zdrojem energie baterie, došlo k připojení nabíječky do zásuvky elektrické sítě. | Nejedná se o závadu. Nabíječka přeruší USB nabíjení na dobu zhruba 5 sekund, během nichž rozpoznává různé zdroje napájení. |
| | Během nabíjení USB zařízení, kdy byla zdrojem energie zásuvky elektrické sítě, došlo k vložení baterie do nabíječky. | |
| Za současného nabíjení baterie a USB zařízení se náhle nabíjení USB zařízení přeruší. | Baterie se plně nabila. | Nejedná se o závadu. Nabíječka přeruší USB nabíjení na dobu zhruba 5 sekund, zatímco kontroluje, zda se baterie úspěšně plně nabila. |
| Za současného nabíjení baterie a USB zařízení se nabíjení USB zařízení nezahájí. | Zbývající kapacita baterie je velmi nízká. | Nejedná se o závadu. Když kapacita baterie dosáhne určité úrovně, zahájí se USB nabíjení automaticky. |

GENEL ELEKTRİKLİ ALET GÜVENLİK UYARILARI

⚠ UYARI

Bu elektrikli aletle birlikte verilen tüm güvenlik uyarılarını, talimatları, şekilli açıklamaları ve teknik özelliklerini okuyun.

Aşağıda listelenen tüm talimatlara uyulmaması elektrik çarpmasına, yangına ve/veya ciddi yaralanmaya neden olabilir.

Bu kılavuzu gelecekte başvurmak üzere saklayın.

Uyarılarda kullanılan “elektrikli alet” terimi, şebeke elektrifiyle çalışan (kablolu) veya pille çalışan (kablosuz) elektrikli aletinizi belirtir.

1) Çalışma alanının güvenliği

- Çalışma alanını iyi aydınlatılmış ve temiz tutun.**
Dağınık veya karanlık alanlar kazalara davetiye çıkarır.
- Elektrikli aletleri yanıcı sıvı, gaz veya toz gibi patlayıcı maddelerin bulunduğu ortamlarda çalıştırmayın.**
Elektrikli aletlerin çıkardığı kıvılcımlar toz veya gaz halindeki bu maddeleri ateşleyebilir.
- Bir elektrikli aletle çalışırken çocukları ve izleyicileri uzaklaştırın.**
Dikkatinizin dağılması kontrolü kaybetmenize neden olabilir.

2) Elektrik güvenliği

- Elektrikli aletin fişi elektrik prizine uygun olmalıdır. Fiş üzerinde herhangi bir değişiklik yapmayın. Topraklanmış elektrikli aletlerle herhangi bir adaptör kullanmayın.**
Fişlerde değişiklik yapılmaması ve uygun prizlerde kullanılması elektrik çarpması riskini azaltacaktır.
- Borular, radyatörler, fırınlar ve buzdolapları gibi topraklanmış yüzeylerle gövde temasından kaçının.**
Vücudunuzun toprakla temasa geçmesi halinde elektrik çarpması riski artar.
- Elektrikli aletleri yağmura veya ıslak ortamlara maruz bırakmayın.**
Elektrikli alete su girmesi elektrik çarpması riskini artıracaktır.
- Elektrik kablosuna zarar vermeyin. Kesinlikle elektrikli aleti taşımak, çekmek veya fişini prizden çıkarmak için kabloyu kullanmayın.**
Kabloyu ısıdan, yağdan, keskin kenarlardan veya hareketli parçalardan uzak tutun.
Hasar görmüş veya dolaşmış kablolar elektrik çarpması riskini artırır.
- Elektrikli aleti açık alanda kullanırken, açık alanda kullanıma uygun bir uzatma kablosu kullanın.**
Açık alanda kullanıma uygun bir kablo kullanılması elektrik çarpması riskini azaltır.
- Eğer bir elektrikli aletin ıslak bir yerde kullanılması kaçınılmaz ise, artık akım cihazıyla (RCD) korunan bir güç kaynağı kullanın.**
RCD kullanılması elektrik çarpması riskini azaltır.

3) Kişisel emniyet

- Bir elektrikli alet kullanırken daima tetikte olun; yaptığınız işi izleyin ve sağduyulu davranın.**
Aleti yorgunken, alkol veya ilaç etkisi altındayken kullanmayın.
Elektrikli aletleri kullanırken göstereceğiniz bir anlık dikkatsizlik ciddi yaralanmaya sonuçlanabilir.

- Kişisel koruyucu donanım kullanın. Daima koruyucu gözlük takın.**
Uygun koşullar için kullanılan bir toz maskesi, kaymaz emniyet ayakkabıları, kask veya kulak koruyucu gibi koruyucu ekipmanlar yaralanmaları azaltacaktır.
 - Aletin istenmeden çalışmasını engelleyin. Aleti güç kaynağına ve/veya akü ünitesine bağlamadan, kaldırmadan veya taşımadan önce, güç düğmesinin kapalı konumda olduğundan emin olun.**
Elektrikli aletleri parmağınız güç düğmesinin üzerinde olarak taşımanız veya güç düğmesi açılmış durumda fişini takmanız kazalara davetiye çıkarır.
 - Elektrikli aletin gücünü açmadan önce alet üzerindeki ayar veya somun anahtarlarını çıkarın.**
Aletin dönen parçalarından birine bağlı kalan bir somun anahtarı veya ayar anahtarı yaralanmaya yol açabilir.
 - Çok uzanmayın. Uygun bir adım mesafesi bırakın ve sürekli olarak dengenizi koruyun.**
Böylece, beklenmedik durumlarda aleti daha iyi kontrol etmeniz mümkün olur.
 - Uygun şekilde giyinin. Bol elbiseler giymeyin veya takı takmayın. Saçlarınızı ve elbisenizi hareketli parçalardan uzak tutun.**
Bol elbiseler, takılar veya uzun saçlar hareketli parçalara takılabilir.
 - Eğer toz çekme ve toplama bağlantıları için gerekli aygıtlar sağlanmışsa, bunların bağlı olduğundan ve doğru şekilde kullanıldığından emin olun.**
Toz toplama kullanımı, tozla ilişkili tehlikeleri azaltabilir.
 - Aletlerin sık kullanılmasıyla elde edilen aşinalığın rahat davranmanıza ve aletin güvenlik prensiplerini ihmal etmenize sebep olmasına izin vermeyin.**
Dikkatsiz bir hareket, bir anda ciddi yaralanmalara neden olabilir.
- 4) Elektrikli aletin kullanımı ve bakımı
- Elektrikli aleti zorlamayın. Uygulamanız için doğru alet kullanın.**
Doğru alet, işinizi daha iyi ve tasarlanmış olduğu hız değerinde daha güvenli şekilde yapacaktır.
 - Elektrikli alet güç düğmesinden açılıp kapanıyorsa, aleti kullanmayın.**
Güç düğmesiyle kontrol edilemeyen bir alet tehlikelidir ve tamir edilmeden kullanılmamalıdır.
 - Herhangi bir ayar yapmadan, aksesuarları değiştirmeden veya aleti saklamadan önce fişi güç kaynağından sökün ve/veya sökülebilir fiş takımını elektrikli aletten çıkartın.**
Bu koruyucu güvenlik önlemleri, elektrikli aletin kazayla çalışma riskini azaltır.
 - Atıl durumdaki elektrikli aletleri çocukların ulaşamayacağı bir yerde saklayın ve elektrikli alet ve bu kullanım talimatları hakkında bilgi sahibi olmayan kişilerin aleti kullanmasına izin vermeyin.**
Elektrikli aletler eğitimsiz kullanıcıların elinde tehlikelidir.
 - Aletlerin ve aksesuarların bakımını yapın.**
Hareketli parçalarda yanlış hizalama veya sıkışma olup olmadığını, kırık parça olup olmadığını ve elektrikli aletin çalışmasını etkileyebilecek diğer koşulları kontrol edin. Eğer hasar varsa, kullanmadan önce aleti tamir ettirin.
Kazaların çoğu elektrikli aletlere kötü bakım işlemleri uygulanmasından kaynaklanmaktadır.

Türkçe

- f) **Aletleri keskin ve temiz tutun.**
Uygun şekilde bakımı yapılan, keskin kenarlara sahip aletlerin sıkışma ihtimali daha azdır ve kontrol edilmesi daha kolaydır.
- g) **Elektrikli aleti, aksesuarları, uçları, v.b., bu talimatlara uygun şekilde, çalışma koşullarını ve yapılacak işi göz önünde bulundurarak kullanın.**
Elektrikli aletin amaçlanan kullanımlardan farklı işlemler için kullanılması tehlikeli bir duruma yol açabilir.
- h) **Tutamakları ve kavrama yüzeylerini kuru, temiz, yağsız ve gressiz tutun.**
Kaygan tutamaklar ve kavrama yüzeyleri, beklenmedik durumlarda aletin güvenli bir şekilde idare ve kontrol edilmesine izin vermez.

5) Akülü aletin kullanımı ve bakımı

a) Üniteyi sadece üretici tarafından belirtilen şarj cihazıyla şarj edin.

Bir akü ünitesi tipi için uygun olan bir şarj cihazı başka tipte bir akü ünitesiyle kullanıldığında yangın riski yaratılabilir.

b) Elektrikli aletleri sadece özel olarak tasarlanmış olan akü üniteleriyle kullanın.

Başka herhangi bir akü ünitesinin kullanılması yaralanma veya yangın riski yaratılabilir.

c) Akü ünitesini kullanmadığı zamanlarda ataşlardan, madeni paralardan, anahtarlardan, çivilerden, vidalardan veya terminaler arasında bağlantı oluşturabilecek diğer küçük metal nesnelere uzak tutun.

Akü kutuplarının kısa devre olması yanıklara veya yangına neden olabilir.

d) Yanlış kullanım koşullarında aküden sıvı çıkışı olabilir; temas etmekten kaçının. Kazayla sıvıya temas edilmesi durumunda suyla yıkayın. Sıvının gözlere temas etmesi halinde, ayrıca bir doktora başvurun.

Aküden fişkıran su tahriş veya yanıklara neden olabilir.

e) Hasarlı veya değiştirilmiş bir pil takımını veya aleti kullanmayın.

Hasarlı veya değiştirilmiş piller, yangın, patlama veya yaralanma riski ile sonuçlanan, öngörülemeyen davranışlar gösterebilir.

f) Bir pil takımını veya aleti ateşe veya aşırı sıcaklığa maruz bırakmayın.

130°C'nin üzerindeki sıcaklığa veya ateşe maruz kalma patlamaya neden olabilir.

g) Tüm şarj talimatlarına uyun ve pil takımını veya aleti talimatlarda belirtilen sıcaklık aralığının dışında şarj etmeyin.

Uygunsuz bir şekilde veya belirtilen aralıkların dışındaki sıcaklıklarda şarj etme, bataryaya zarar verebilir ve yangın riskini artırabilir.

6) Servis

a) Elektrikli aletinizin servisini sadece orijinal yedek parçalar kullanmak suretiyle uzman bir tımarciye yaptırın.

Böylece, elektrikli aletin güvenli kullanımı sağlanacaktır.

b) Hasar görmüş pil takımlarına hiçbir zaman bakım yapmayın.

Pil takımlarının bakımı sadece üretici veya yetkili servis sağlayıcıları tarafından yapılmalıdır.

ÖNLEM

Çocukları ve akli dengesi yerinde olmayan kişileri uzak tutun.

Alet, kullanılmadığı zamanlarda çocukların ve akli dengesi yerinde olmayan kişilerin ulaşamayacağı bir yerde saklanmalıdır.

ŞARJLI FREZE GÜVENLİK UYARILARI

1. Kesme aletinın gizli kablolar ile temas edebileceği yerlerde çalışırken elektrikli aleti yalıtılmış tutma yüzeylerinden tutun.

Kesme aletinın "elektrikli" bir kablo ile temas etmesi durumunda elektrikli aletin metal parçaları "elektriğe" maruz kalabilir ve dolayısıyla platformu elektrik çarparabilir.

2. İş parçasını dengeli bir platformda sabitlemek ve desteklemek için kelepçeler veya başka bir pratik yöntem kullanın.

İş parçasını elinizde veya vücudunuza dayalı bir şekilde tutmak, iş parçasının dengesiz kalmasına ve kontrol kaybına neden olabilir.

3. Tek elle çalışma dengesiz ve tehlikelidir. Çalışma sırasında her iki tutacağın da sıkıca tutulduğundan emin olun.

4. Uç kullanımdan hemen sonra çok sıcak olacaktır. Herhangi bir sebepten dolayı uca çıplak elle temas etmekten kaçının.

5. Daima aletin hızına uygun, doğru gövde çarpına sahip uçlar kullanın.

İLAVE GÜVENLİK UYARILARI

1. Bataryayı her zaman 0°C ila 40°C sıcaklık aralığında şarj edin. 0°C'den düşük bir sıcaklık, aşırı şarj olmasına neden olacaktır ve bu durum tehlikelidir. Batarya 40°C'den yüksek bir sıcaklıkta şarj edilemez.

Şarj için en uygun sıcaklık 20°C ila 25°C aralıktır. Şarj cihazını sürekli olarak kullanmayın.

2. Şarj işlemi tamamlandığında, bataryanın bir sonraki şarj işlemine başlamadan önce şarj cihazını yaklaşık 15 dakika boyunca bekletin.

3. Şarj edilebilir batarya bağlantı deliğine yabancı madde girmesine izin vermeyin.

4. Kesinlikle şarj edilebilir bataryayı ve şarj cihazını sökmeyin.

5. Kesinlikle şarj edilebilir bataryayı kısa devre yapmayın. Bataryanın kısa devre olması büyük bir elektrik akıma ve aşırı ısınmaya neden olacaktır. Bu, bataryanın yanmasına veya hasar görmesine yol açar.

6. Bataryayı ateşe atmayın. Eğer batarya yanmışsa patlayabilir.

7. Şarj sonrası batarya ömrü pratik kullanım için çok kısıldığında bataryayı derhal satın aldığınız mağazaya götürün. Ömrü tükenen bataryayı atmayın.

8. Şarj cihazının havalandırma deliklerine nesnelere sokmayın. Şarj cihazının havalandırma deliklerine metal nesnelere veya yabancı maddelere sokulması, elektrik çarpması tehlikesine ve şarj cihazının hasar görmesine yol açacaktır.

9. Bu üniteyi sürekli kullanırken, ünite motorda ve düğmede hasara neden olabilecek şekilde aşırı ısınabilir. Bu nedenle, gövde her ısındığında, aleti bir süre dinlendirin.

10. Eğer makine sürekli olarak düşük hızda kullanılırsa, motora tutukluk yapmasına neden olabilecek ilave bir yük uygulanır. Elektrikli aleti daima çalışma sırasında bıçağın malzemeye yakalanmayacağı şekilde çalıştırın. Her zaman düğün bir kesime olanak sağlayacak şekilde bıçağın hızını ayarlayın.

11. Çalışma ortamının hazırlanması ve kontrol edilmesi. Çalıştığınız yerin, önlemler kısmında belirtilen tüm koşulları sağladığınızdan emin olun.

12. Bataryanın sağlam bir şekilde takıldığından emin olun. Batarya gevşekse yerinden çıkarak bir kazaya neden olabilir.

13. Uçları çok dikkatli tutun.

14. Çalıştırmadan önce ucu çatlaklara veya hasara karşı dikkatli bir şekilde kontrol edin. Çatlak veya hasarlı ucu derhal değiştirin.
15. Çivileri kesmekten kaçının. Çalıştırmadan önce çalışma parçasındaki tüm çivileri kontrol edin ve iş parçasından çıkarın.
16. Aleti iki elle sıkıca tutun.
17. Anahtar açılmadan önce ucun iş parçasına temas etmediğinden emin olun.
18. Aleti gerçek bir iş parçası üzerinde kullanmadan önce bir süre çalışmasına izin verin. Yanlış takılan ucu gösterebilen titreşime veya sallanmaya dikkat edin.
19. Ucu dönüş yönüne ve ilerleme yönüne dikkat edin.
20. Takımı iş parçasından çıkarmadan önce daima kapatın ve ucun tamamen durmasını bekleyin.
21. Uçları değiştirdikten veya herhangi bir ayar yaptıktan sonra, bağlama aynası veya diğer herhangi bir ayarlama aygıtının güvenli bir şekilde sıkkıldığını emin olun. Gevşek ayarlama aygıtı beklenmedik bir şekilde kayabilir, bu da kontrolün kaybedilmesine ve gevşek döner parçaların şiddetli bir şekilde atılmasına neden olabilir.
22. İşişa bakarak gözünüzü işişa direkt olarak maruz bırakmayın. Gözünüz işişa sürekli maruz kalırsa, gözünüz zarar görecek.
23. Hareketli parçalara asla dokunmayın. Asla parmaklarınızı, ellerinizi veya vücudunuzun başka kısımlarını aletin hareketli parçalarına değdirmeyin.
24. Aleti çalışır durumdakten ASLA gözetimsiz bırakmayın. Gücü kapatın. Alet tamamen durana kadar başından ayrılmayın.
25. Elektrikli alet, motoru korumak için bir sıcaklık koruma devresiyle donatılmıştır. Sürekli çalışma, ünite sıcaklığının yükselmesine sebep olabilir. Bu da sıcaklık koruma devresini etkinleştirir ve çalışmayı otomatik olarak durdurur. Böyle bir durum meydana gelirse, kullanıma devam etmeden önce elektrikli aletin soğumasını bekleyin.
26. Döğme paneline güçlü bir darbeye bulunmayın veya paneli kırmayın. Soruna yol açabilir.
27. Alet veya batarya terminaleri (batarya montajı) deforme olmuşsa ürünü kullanmayın. Bataryayı takmak duman çıkmasına ya da tutuşmaya neden olabilecek bir kısa devreye neden olabilir.
28. Aletin terminalerini (batarya montajı) talaş ve tozdan uzak tutun.
 - Kullanmadan önce terminaler bölgesinde talaş ve toz birikmediğinden emin olun.
 - Kullanım sırasında aletin üzerindeki talaş veya tozun bataryanın üzerine düşmesini engellemeye çalışın.
 - Çalışmayı askıya aldıktan veya kullandıktan sonra, aleti düşen talaş veya toza maruz kalabileceği bir yerde bırakmayın. Bunun yapılması duman çıkmasına ya da tutuşmaya neden olabilecek bir kısa devreye neden olabilir.
29. Aleti ve pili daima -5°C ila 40°C arasındaki sıcaklıklarda kullanın.

LITYUM-İYON BATARYAYLA İLGİLİ UYARI

Çalışma ömrünü uzatmak için, lityum-iyon bataryada çıkışı durduran bir koruma işlevi mevcuttur. Aşağıda açıklanan 1 ila 3 durumlarında, bu ürünü kullanırken anahtar çekiyor olsanız bile motor durabilir. Bu bir arıza değil koruma işlevinin bir sonucudur.

1. Pil enerjisi tükendiğinde motor durur. Böyle bir durumda bataryayı derhal şarj edin.

2. Eğer alete fazla yüklenilirse motor durabilir. Böyle bir durumda aletin anahtarını serbest bırakın ve aşırı yüklemenin sebeplerini ortadan kaldırın. Bunun ardından aleti tekrar kullanabilirsiniz.
 3. Eğer batarya aşırı iş altında fazla ısınırsa, batarya gücü kesilebilir. Bu durumda, bataryayı kullanmayı keserek soğumasını bekleyin. Bunun ardından aleti tekrar kullanabilirsiniz.
- Ayrıca, lütfen aşağıdaki uyarı ve ikazları dikkate alın.

UYARI

Herhangi bir batarya sızıntısına, ısı üretilmesine, duman yayılmasına, patlamaya ve erken ateşlemeye meydan vermemek için, lütfen aşağıdaki uyarıları dikkate alın:

1. Batarya üzerinde talaş ve toz birikmediğinden emin olun.
 - Çalışma sırasında batarya üzerine talaş ve toz dökülmediğinden emin olun.
 - Çalışma sırasında elektrikli alet üzerine dökülen talaş ve tozun batarya üzerinde birikmediğinden emin olun.
 - Kullanılmayan bir bataryayı talaşa ve toza maruz kalan bir yerde saklamayın.
 - Bir bataryayı saklamadan önce, üzerine yapışabilecek talaş ve tozu temizleyin ve metal parçalarla (vida, çivi, v.b.) birlikte saklamayın.
2. Bataryayı çivi benzeri keskin nesnelere delmeyin; çekiçle vurmayın; üzerine basmayın; atmayın ve şiddetli fiziksel darbeye maruz bırakmayın.
3. Açıkça hasarlı veya deforme olduğu görülen bataryayı kullanmayın.
4. Bataryayı kutuplarını ters bağlayarak kullanmayın.
5. Doğrudan elektrik prizlerine veya çakmak soketlerine bağlamayın.
6. Bataryayı belirtilenler dışında herhangi bir amaç için kullanmayın.
7. Eğer belirtilen şarj etme süresi geçmesine rağmen batarya tamamen şarj olmuyorsa, derhal şarj işlemini durdurun.
8. Bataryayı mikrodalgalı fırın, kurutucu veya yüksek basınçlı kaplar gibi ortamlardaki yüksek sıcaklık veya basınçlara maruz bırakmayın.
9. Sızıntı görülmesi veya kötü koku algılanması durumunda derhal ateşten uzaklaşın.
10. Güçlü statik elektrik üretilen bir yerde kullanmayın.
11. Eğer batarya sızıntısı, kötü koku, ısı üretilmesi, renk solması veya deformasyon varsa veya kullandığınız, şarj işlemi veya saklama sırasında herhangi bir şekilde anormallik görülürse, derhal cihazdan veya batarya şarj cihazından çıkarın ve kullanmayı kesin.
12. Bataryayı suya daldırmayın veya içinde herhangi bir sıvının akmasına izin vermeyin. Su gibi iletken sıvıların girişi, yangın veya patlama ile sonuçlanan hasarlara neden olabilir. Bataryanızı yanıcı ve parlayıcı maddelerden uzak, serin, kuru bir yerde saklayın. İkazdncı gaz ortamlarından kaçınılmalıdır.

İKAZ

1. Eğer bataryadan sızan sıvı gözlerinize kaçarsa, gözlerinizi ovuşturmayın; hemen temiz suyla iyice yıkayın ve derhal bir doktora başvurun. Bataryadan sızan bu sıvı, tedavi uygulanmaması durumunda göz problemlerine neden olabilir.
2. Eğer sıvı cildinizle veya elbiselerinizle temas ederse, derhal temiz suyla yıkayın. Sıvı, cilt tahrişine neden olabilir.
3. Eğer bataryayı ilk defa kullandığınızda pas, kötü koku, deformasyon ve/veya başka anormallikler saptarsanız, bataryayı kullanmayın ve derhal tedarikçisine veya satıcısına iade edin.

UYARI

Lityum iyon bataryanın kutbuna bir iletken yabancı madde gireirse, batarya kısa devre olarak yangına neden olabilir. Lityum iyon bataryayı saklarken, aşağıdaki kurallara kesinlikle uyun.

Türkçe

- Saklama muhafazasına iletken döküntüler, çiviler veya demir tel ve bakır tel gibi teller koymayın.
- Kısa devre oluşmasını engellemek için, bataryayı alete takın veya saklamak için vantilatör görülmeyinceye kadar batarya kapağını emniyetli şekilde yerleştirin.

LİTYUM İYON BATARYANIN TAŞINMASI İLE İLGİLİ

Bir lityum iyon bataryayı taşırken, lütfen aşağıdaki önlemlere uyun.

UYARI

Taşıma şirketine lityum iyon batarya içeren bir paket olduğunu ve bataryanın çıkış gücünü bildirin ve taşımayı ayarlarken taşıma şirketinin talimatlarına uyun.

- Çıkış gücü 100 Wh aşan lityum iyon bataryalar Tehlikeli Malların nakliye sınıfı kapsamında değerlendirilir ve özel uygulamaya prosedürleri gerektirir.
- Yurt dışına taşıma için, uluslararası kanunlara ve varış ülkesinin kurallarını ve yönetmeliklerine uymanız gerekir.
- BSL36B18X elektrikli el aletine yüklü ise, güç çıkışı 100 Wh 'ı aşacaktır ve ünite nakliye sınıflandırması için Tehlikeli Madde olarak derecelendirilecektir.

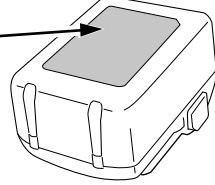
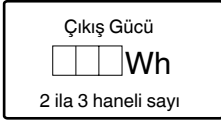

USB CİHAZI BAĞLANTI ÖNLEMLERİ (UC18YSL3)

Beklenmedik bir sorun meydana gelirse, bu cihaza bağlı bir USB cihazındaki veriler bozulabilir veya kaybolabilir. Bu ürünle kullanmadan önce USB cihazında bulunan herhangi bir veriyi yedeklediğinizden daima emin olun.

Bağlı bir cihazda meydana gelebilecek herhangi bir hasardan veya bir USB cihazında kayıtlı herhangi bir verinin kaybolmasından veya bozulmasından dolayı şirketimizin kesinlikle hiçbir sorumluluk kabul etmeyeceğinden lütfen haberiniz olsun.

UYARI

- Kullanmadan önce USB kablosunda herhangi bir kusur veya hasar olup olmadığını kontrol edin. Kusurlu veya hasarlı bir USB kablosunun kullanılması duman yayılmasına veya tutuşmaya sebep olabilir.
- Ürün kullanılmadığında, USB bağlantı noktasını kauçuk kapakla örtün. USB bağlantı noktasında toz, vb. birikimi duman yayılmasına veya tutuşmaya yol açabilir.

NOT

- USB yeniden şarj etme işlemi sırasında bazen duraklama olabilir.
- Bir USB cihazı şarj edilmediği zaman, USB cihazını şarj aletinden çıkarın. Aksi halde, USB cihazın pil ömrü azalmakla kalmaz, beklenmedik kazalara da yol açabilir.
- Cihazın tipine bağlı olarak bazı USB cihazlarını şarj etmek mümkün olabilir.

<USB şarj işlemi>

- Bir USB cihazı elektrik prizinden şarj etme (Şek. 27-a)
- Bir USB cihazı ve bataryayı elektrik prizinden şarj etme (Şek. 27-b)
- USB cihazının şarj edilmesi (Şek. 28)
- USB cihazının şarj edilmesi tamamlandığında (Şek. 29)

PARÇALARIN ADLARI (Şek. 1 – Şek. 29)

| | | | |
|---|---------------------------|----|---|
| ① | Batarya | ②⑥ | 23 mm Anahtar |
| ② | Motor | ②⑦ | Gevşetme |
| ③ | Kafa kapağı | ②⑧ | Sıkma |
| ④ | Kadran | ②⑨ | Ölçek |
| ⑤ | Stoper direği | ③⑩ | Somunlar |
| ⑥ | Derinlik göstergesi | ③① | Kesme derinliği ayar vidası |
| ⑦ | Kanatlı civata | ③② | Somun |
| ⑧ | Kilit pimi | ③③ | Şablon kılavuzu |
| ⑨ | Stoper bloğu | ③④ | Vida |
| ⑩ | Taban | ③⑤ | Şablon |
| ⑪ | İkinci taban | ③⑥ | Kılavuz çubuğu |
| ⑫ | Bağlama aynası | ③⑦ | Çubuk tutucu |
| ⑬ | Düz kılavuz | ③⑧ | Besleme vidası |
| ⑭ | Kanatlı civata (A) | ③⑨ | Kanatlı civata (B) |
| ⑮ | Kilit yayı | ④⑩ | Ayırma |
| ⑯ | AÇMA/KAPAMA Kilit düğmesi | ④① | İş parçası |
| ⑰ | İsim plakası | ④② | Ucun dönüşü |
| ⑱ | Handle | ④③ | Freze ilerlemesi |
| ⑲ | Anahtar tetiği | ④④ | İç çevresel kesme (Saat yönünde) |
| ⑲ | Kilitleme kolu | ④⑤ | Dış çevresel kesme (Saat yönünün tersine) |
| ⑲ | LED lamba | ④⑥ | Kesici kılavuzu |
| ⑲ | Dişli sütun | ④⑦ | Silindir |
| ⑲ | Mandal | ④⑧ | Toz toplayıcı |
| ⑲ | Şarj gösterge lambası | ④⑨ | Topuz somunu |
| ⑲ | Uç | ⑤⑩ | Bağlantı (C) |

SEMBOLLER

DİKKAT

Aşağıda, bu makine için kullanılan simgeler gösterilmiştir. Makineyi kullanmadan önce bu simgelerin ne anlama geldiğini bildiğinizden emin olun.

| | |
|--|--|
| | M3612DA: Şarjlı Freze |
| | Kullanıcı yaralanma riskini azaltmak için kullanımlar kılavuzunu okumalıdır. |

STANDART AKSESUARLAR

Ana üniteye (1 ünite) ilave olarak, ambalajda sayfa 272 listelenen aksesuarlar yer alır

Standart aksesuarlar haber vermeden değiştirilebilir.

UYGULAMALAR

○ Oluk açma ve pah kırmaya odaklı ahşap işleme işleri.

TEKNİK ÖZELLİKLER

1. Elektrikli alet

| | |
|---------------------------------|--|
| Model | M3612DA |
| Voltaj | 36 V |
| Yüksüz hız | 11000–25000 min ⁻¹ |
| Bağlama Aynası Kapasitesi | 12 mm, 8 mm, 6 mm veya 1/2", 1/4" |
| Ana Gövde Stroku | 50 mm |
| Bu alet için batarya mevcuttur* | Çoklu gerilimli batarya |
| Ağırlık** | 3,8 kg (BSL36A18X) 4,1 kg (BSL36B18X) |

* Mevcut bataryalar (BSL3660/3620/3626, BSL18xx serisi vb.) bu aletle kullanılamaz.

** EPTA-Prosedürü 01/2014'e göre

NOT

HİKOKI'nin sürekli araştırma ve geliştirme çalışmaları nedeniyle, burada belirtilen teknik özelliklerde önceden haber verilmeden değişiklik yapılabilir.

2. Batarya

| | | |
|---------------------------|---|-----------------|
| Model | BSL36A18X | BSL36B18X |
| Voltaj | 36 V / 18 V (Otomatik Geçiş*) | |
| Batarya kapasitesi | 2,5 Ah / 5,0 Ah | 4,0 Ah / 8,0 Ah |
| | (Otomatik Geçiş*) | |
| Mevcut kablosuz ürünler** | Çok voltlu seri, 18 V ürün | |
| Mevcut şarj cihazı | Lityum iyon bataryalar için kayar şarj cihazı | |

* Alet kendi kendine otomatik olarak geçiş yapacaktır.

** Ayrıntılar için lütfen genel kataloğumuza bakın.

ŞARJ ETME

Elektrikli aleti kullanmadan önce bataryayı aşağıdaki şekilde şarj edin.

1. **Şarj cihazının elektrik fişini prize takın.**

Şarj aletinin fişini bir prize takarken, şarj gösterge lambası kırmızı renkte yanıp sönecektir (1 saniye aralıklarla).

2. **Bataryayı şarj cihazına takın**

Bataryayı **Şek. 3** (sayfa 2)'de görüldüğü gibi şarj cihazına sıkıca takın.













3. **Şarj etme**

Şarj cihazına bir batarya takarken, şarj gösterge lambası mavi yanıp sönecektir.







Batarya tamamen şarj olduğunda, şarj gösterge lambası yeşil yanacaktır. (Bkz. **Tablo 1**)

(1) Şarj gösterge lambası bildirim

Şarj gösterge lambasının bildirimleri, şarj aletinin veya şarj edilebilir pilin durumuna göre **Tablo 1**'de gösterildiği şekilde olacaktır.

| | |
|--|--|
|  | Daima koruyucu gözlük takın. |
|  | Daima koruyucu kulaklık takın. |
|  | Sadece AB ülkeleri için Elektrikli aletleri evdeki çöp kutusuna atmayın! Kullanım ömrünü dolduran elektrikli aletler, atık elektrikli ve elektronik cihazlarla ilgili 2012/19/AB Avrupa Direktifine ve bu Direktifin ulusal kanunlar çerçevesinde uygulanma şekline göre ayrı olarak toplanmalı ve çevre şartlarına uygun bir geri dönüşüm tesisine gönderilmelidir. |
|  | Doğru akım |
|  | Anma gerilimi |
|  | Yüksüz hız |
|  | Pili çıkartın |
|  | AÇMA |
|  | KAPAMA |
|  | Anahtar "AÇIK" konumuna kilitleyiyor. |
|  | Uyarı |
|  | Yasaklanmış eylem |

Batarya

| | |
|--|---|
|  | Yanıyor ; Kalan batarya gücü %75'in üzerinde. |
|  | Yanıyor ; Kalan batarya gücü %50–%75. |
|  | Yanıyor ; Kalan batarya gücü %25–%50. |
|  | Yanıyor ; Kalan batarya gücü %25'in altında. |
|  | Yanıp sönüyor ; Batarya gücü bitmek üzere. Bataryayı en kısa sürede şarj edin. |
|  | Yanıp sönüyor ; Yüksek sıcaklık dolayısıyla çıkış gücü askıya alındı. Bataryayı aletten çıkarın ve tamamen soğumasına izin verin. |
|  | Yanıp sönüyor ; Hata veya arıza nedeniyle çıkış gücü askıya alındı. Sorun bataryayla ilgili olabilir, bu nedenle satıcınızla iletişim kurun. |

Tablo 1

| Şarj göstergesi lambasının bildirimleri | | | | |
|--|---------------------------|-----------------------|--|--|
| Şarj göstergesi lambası (KIRMIZI / MAVİ / YEŞİL / MOR) | Şarj öncesinde | Yanıp söner (KIRMIZI) | 0,5 saniye yanar. Yanmaz 0,5 saniye için (0,5 saniye kapalıdır) | Güç kaynağına bağlı |
| | Şarj sırasında | Yanıp söner (MAVİ) | 0,5 saniye yanar. 1 saniye boyunca yanmaz. (1 saniye boyunca kapalı) | Batarya kapasitesi %50'den daha az |
| | | Yanıp söner (MAVİ) | 1 saniye yanar. Yanmaz 0,5 saniye için (0,5 saniye kapalıdır) | Batarya kapasitesi %80'den daha az |
| | | Yanar (MAVİ) | Sürekli yanar. | Batarya kapasitesi %80'den daha fazla |
| | Şarj etme tamamlandı | Yanar (YEŞİL) | Sürekli yanar. (Sürekli zil sesi: yaklaşık 6 saniye) | |
| | Aşırı ısınma bekleme modu | Yanıp söner (KIRMIZI) | 0,3 saniye yanar. Yanmaz 0,3 saniye için (0,3 saniye kapalıdır) | Batarya aşırı ısınmış. Şarj yapılamıyor. (Batarya soğuduğunda şarj işlemi başlayacaktır) |
| | Şarj yapılamıyor | Titreşir (MOR) | 0,1 saniye yanar. 0,1 saniye yanmaz. (0,1 saniye kapalıdır) | Batarya veya şarj cihazı arızalı |

- (2) Şarj edilebilir pilin şarj süresi ve sıcaklıklar hakkında Sıcaklıklar ve şarj süresi, **Tablo 2**'de görüldüğü gibi olacaktır.

Tablo 2

| Şarj makinesi | | | UC18YSL3 | | | | |
|---------------|--|---|--|--|--|--|-----------------|
| Batarya | Batarya tipi | Li-ion | | | | | |
| | Bataryaların şarj edilebileceği sıcaklık aralığı | 0°C–50°C | | | | | |
| | Şarj gerilimi | V | 14,4 | | 18 | | |
| | Şarj süresi, yaklaşık (20°C'de) | dk | BSL14xx serisi | | BSL18xx serisi | | Çok voltlu seri |
| | | | (4 hücre) | (8 hücre) | (5 hücre) | (10 hücre) | (10 hücre) |
| | | BSL1415S : 15 BSL1415 : 15 BSL1415X : 15 BSL1420 : 20 BSL1425 : 25 BSL1430C : 30 | BSL1430 : 20 BSL1440 : 26 BSL1450 : 32 BSL1460 : 38 | BSL1815S : 15 BSL1815 : 15 BSL1815X : 15 BSL1820 : 20 BSL1825 : 25 BSL1830C : 30 BSL1850C : 32 | BSL1830 : 20 BSL1840 : 26 BSL1850 : 32 BSL1860 : 38 | BSL36A18 : 32 BSL36A18X : 32 BSL36B18 : 52 BSL36B18X : 52 | |
| USB | Şarj gerilimi | V | 5 | | | | |
| | Şarj akımı | A | 2 | | | | |

NOT

Şarj süresi, ortam sıcaklığına ve güç kaynağının voltajına göre farklılık gösterebilir.

4. Şarj cihazının elektrik fişini prizden çıkarın.

5. Şarj cihazını sıkıca tutun ve bataryayı çekerek çıkarın.

NOT

Şarj işleminden sonra bataryayı makineden çıkardığınızdan emin olun.

Yeni bataryalar, vb. durumundaki elektrik boşalmasıyla ilgili

Yeni bataryaların dahili kimyasal maddeleri ve uzun bir süre boyunca kullanılmayan bataryalar aktif hale getirilmiş olmadığı için, birinci ve ikinci kez kullanımlarında elektrik boşalması düşük olabilir. Bu geçici bir olaydır ve bataryaları 2–3 kez şarj ederek şarj etmek için gerekli olan normal süre eski haline gelecektir.

Bataryanın daha uzun süre çalışması için yapılması gerekenler.

- (1) Bataryaları tamamen tükenmeden önce yeniden şarj edin.
Aletin gücünün azaldığını hissettiğiniz zaman, aleti kullanmayı durdurun ve bataryayı yeniden şarj edin. Aleti kullanmaya devam ederseniz ve elektrik akımını tüketirseniz, batarya hasar görebilir ve ömrü kısılacaktır.
- (2) Yüksek sıcaklıklarda şarj etmemek kaçının.
Şarj edilebilir bir batarya kullanımından hemen sonra sıcak olacaktır. Bu şekildeki bir batarya kullanımından hemen sonra şarj edilirse, dahili kimyasal maddesi bozulacak ve batarya ömrü kısılacaktır. Bataryayı kenara koyun ve bir süre soğuduktan sonra yeniden şarj edin.

İKAZ

- Eğer batarya uzun bir süre doğrudan güneş ışığına maruz kalan bir yerde bırakılması veya az önce kullanılmış olması nedeniyle ısınmışken şarj edilirse, şarj cihazının şarj gösterge lambası 0,3 saniye boyunca yanar, 0,3 saniye boyunca yanmaz (0,3 saniye boyunca kapalıdır). Böyle bir durumda, şarj işleminden önce akünün soğumasını bekleyin.
- Şarj gösterge lambası titreyerek yandığında (0,2 saniyelik aralıklarla), şarj aletin pil konektöründe yabancı nesnelere olup olmadığını kontrol edin ve varsa çıkartın. Yabancı nesne yoksa, muhtemelen batarya veya şarj cihazı arıza yapmış demektir. Hemen yetkili Servis Merkezi'ne götürün.
- UC18YSL3 çıkarılmışken dahili mikro bilgisayarın bataryanın şarj edildiğini algılaması yaklaşık 3 saniye süreceğinden, şarja devam etmek için yeniden takmadan önce en az 3 saniye bekleyin. Batarya 3 saniye dolmadan yeniden takılırsa, doğru şarj edilmeyecebilir.

ALETİ KULLANMADAN ÖNCE

UYARI

Herhangi bir ayar, servis veya bakım yapmadan önce pili çıkarın.

İşiniz bittiğinde bataryayı çekip çıkartın.

1. Açma/ Kapama anahtarı

Anahtarın KAPALI konumunda olduğundan emin olun. Eğer anahtar AÇIK konumunda iken batarya elektrikli alete takılırsa, elektrikli alet hemen çalışmaya başlayarak ciddi bir kazaya neden olabilir.

2. Bataryayı çıkarma ve takma (Şekil 2)

3. Batarya doluluk göstergesi (Şekil 4)

UÇLARI TAKMA VE ÇIKARMA

UYARI

Ciddi sorunlardan kaçınmak için gücü KAPATTIĞINIZDAN ve pili çıkardığınızdan emin olun.

1. Uçların takılması

- (1) Kilitleme kolunu gevşetin, aleti maksimum strok konumuna kaldırın ve kilitleme kolunu sıkma konumuna geri döndürün.
- (2) Uçun gövdesini temizleyip bağlama aynasında dibe kadar takın, ardından 2 mm kadar geriye dışarı çıkartın.
- (3) Uç yerleştirilmiş ve mili tutan kilit pimine basılı şekilde, bağlama aynasını (frezenin altından bakıldığında) saat yönünde sıkıca sıkmak için 23 mm anahtarı kullanın. (Şek. 5)

İKAZ

- Bir uç yerleştirdikten sonra bağlama aynasının sıkıca sıkıldığından emin olun. Bu işlemin yapılmaması bağlama aynasının hasar görmesine neden olabilir.
- Bağlama aynasını sıktıktan sonra kilit piminin mile takılmadığından emin olun. Bu işlemin yapılmaması bağlama aynasının, kilit piminin ve şaftın hasar görmesine neden olabilir.

- (4) 8 mm veya 1/4" inç çaplı sap ucunu kullanırken, standart aksesuar olarak verilen bağlama aynasını 8 mm veya 1/4" inç çaplı sap ucu için olanla değiştirin.
- (5) Bağlama aynası kapasitesi 12 mm olan 6 mm'lik bir uç kullanırken mandren manşonu kullandığınızdan emin olun. İlk olarak mandren manşonunu bağlama aynasına derin bir şekilde yerleştirin, ardından ucu mandren manşonuna yerleştirin. Bağlama aynasını (1) ve (2) numaralı adımlarda olduğu gibi iyice sıkın.

2. Uçları çıkarma

- (1) Kilitleme kolunu gevşetin, aleti maksimum strok konumuna kaldırın ve kilitleme kolunu sıkma konumuna geri döndürün.
- (2) Kilit pimine bastırarak ucu çıkarmak için birlikte verilen 23 mm anahtar ile bağlama aynasını gevşetin. (Şek. 6)

İKAZ

Bağlama aynasını sıktıktan sonra kilit piminin mile takılmadığından emin olun. Bu işlemin yapılmaması bağlama aynasının, kilit piminin ve şaftın hasar görmesine neden olabilir.

FREZENİN KULLANILMASI

1. Kesme derinliğinin ayarlanması (Şek. 7)

- (1) Kesme derinliğini ayarlamak için stoper direği kullanın.
 - ① Aleti düz aışap bir yüzeye yerleştirin.
 - ② Stoper bloğunu, bir stoper blok üzerindeki kesme derinliği ayar vidasının takılı olmadığı bölüm stoper direğinin altına gelecek şekilde döndürün. Stoper direğin stoper blokla temas etmesini olanak sağlayan direk kilit düğmesini gevşetin.
 - ③ Kilitleme kolunu gevşetin ve alet gövdesini uç düz yüzeye temas edene kadar bastırın. Bu noktada kilitleme kolunu sıkın. (Şek. 8)
 - ④ Direk kilit düğmesini sıkın. Derinlik göstergesini ölçüğün "0" derecelendirilmesi ile hizalayın.
 - ⑤ Direk kilit düğmesini gevşetin ve gösterge istenen kesme derinliğini gösteren derecelendirmeyle hizalanana kadar kaldırın. Direk kilit düğmesini sıkın.
 - ⑥ Kilitleme kolunu gevşetin ve istenen kesme derinliğini elde etmek için takım gövdesini stoper gövdesine kadar aşağı bastırın.
- (2) **Şek. 9 (a)**'da gösterildiği gibi, dişli sütündeki iki somunu gevşetin ardından aşağı hareket ettirmek kilitleme kolu gevşetildiğinde ucun uç konumuna gitmenize olanak sağlayacaktır. Bu, frezezi kesme konumu ile hizalamak için hareket ettirirken yararlıdır.

Şek. 9 (b)'de gösterildiği gibi, kesme derinliğini sabitlemek için üst ve alt somunları sıkın.

- (3) Kesme derinliğini ayarlamak için ölçüğü kullanmadığınız zaman, stoper direğini engel oluşturmayacak şekilde yukarı itin.

2. Stoper bloğu (Şek. 10)

Stoper bloğuna takılı 2 kesme derinliği ayar vidası eşzamanlı olarak 3 farklı kesme derinliği ayarlamak için ayarlanabilir. Kesme derinliği ayar vidalarının bu sırada gevşememesi amacıyla somunları sıkmak için bir anahtar kullanın.

3. Frezezi yönlendirme

UYARI

Ciddi sorunlardan kaçınmak için gücü KAPATTIĞINIZDAN ve pili çıkardığınızdan emin olun.

- (1) Şablon Kılavuzu (Standart Aksesuar)

Çok miktarda benzer şekilli ürün üretmek için bir şablona başvurduğunuzda şablon kılavuzunu kullanın.

Şek. 11'de gösterildiği gibi şablon kılavuzunu iki aksesuar vidası ile frezenin tabanına sabitleyin. Bu sırada, şablon kılavuzunun çıkıntı tarafının frezenin alt yüzeyine baktığından emin olun.

Bir şablon, kontrplak veya ince keresteden yapılan profil oluşturan bir kalıptır.

Türkçe

Bir şablon oluştururken, aşağıda tarif edilen ve **Şek. 12'**e gösterilen hususlara özellikle dikkat edin. Frezezi şablonun iç düzlemi boyunca kullanırken, bitmiş ürünün boyutları, şablon kılavuzunun yarıçapı ve ucun yarıçapı arasındaki fark olan "A" boyutuna eşit bir miktarda daha az olacaktır. Ters durum, frezezi şablonun dış yüzeyi boyunca kullanırken geçerlidir. Şablonu iç parçasına sabitleyin. Frezezi **Şek. 13'**e gösterildiği gibi şablon kılavuzu şablon boyunca hareket edecek şekilde ilerletin.

- (2) Düz kılavuz (Standart aksesuar) (**Şek. 14**) Malzeme kenarı boyunca pah kırma ve kanal açma işlemleri için düz kılavuz kullanın.
- ① Kılavuz çubuğunu çubuk tutucudaki deliğe yerleştirin, ardından çubuk tutucunun üstündeki 2 kelebek civatayı (A) hafifçe sıkın.
- ② Kılavuz çubuğunu tabandaki deliğe yerleştirin ve ardından kelebek civatayı (A) iyice sıkın.
- ③ Uç ve kılavuz yüzeyi arasındaki ölçülerde besleme vidası ile küçük ayarlamalar yapın, ardından çubuk tutucunun üstündeki 2 kelebek civatayı (A) ve düz kılavuzu sabitleyen kelebek civatayı (B) iyice sıkın.
- ④ **Şek. 15'**e gösterildiği gibi, altlığın altını malzemelerin işlenen yüzeyine emniyetli bir şekilde takın. Kılavuz düzlemini malzemelerin yüzeyinde tutarak frezezi ilerletin.

4. Anahtarla çalıştırma

Bu üründe, anahtar tetiğinin yanlışlıkla çalışmasını önlemek için bir AÇMA/KAPAMA Kilit düğmesi bulunmaktadır. Aleti çalıştırmak için AÇMA/KAPAMA Kilit düğmesine basın ve anahtar tetiğini çekin. (**Şek. 16**) Anahtar tetiği tamamen çekildiğinde, AÇMA/KAPAMA Kilit düğmesine daha fazla basılması, anahtar tetiğini yerinde kilitleyerek, çalışmaya devam etmek için anahtar tetiğinin serbest bırakılmasını sağlar. (**Şek. 17 (a)**) Anahtar tetiği tamamen çekilmeden önce AÇMA/KAPAMA Kilit düğmesi serbest bırakılırsa anahtar tetiği kilitlemeyecektir, bu da aleti anahtar tetiğine basarak çalıştırmayı mümkün kılar.

Anahtar tetiğinin kilidini açmak amacıyla AÇMA/KAPAMA Kilit düğmesini serbest bırakmak ve çalışmayı durdurmak için anahtar tetiğini bir kez daha çekin. (**Şek. 17 (b)**)

Aleti kullanmadan önce AÇMA/KAPAMA Kilit düğmesinin ve anahtar tetiğinin düzgün çalıştığından emin olun.

5. LED lambanın kullanılması (Şek. 18)

Anahtar "AÇIK" durumdayken LED lambası aletin ucundaki alanı aydınlatacaktır. Anahtar serbest bırakıldıktan 10 saniye sonra LED lambası otomatik olarak kapanacaktır.

6. Dönme hızının ayarlanması

M3612DA'da devir değişimlerine izin veren bir elektronik kontrol sistemi bulunmaktadır.

Şek. 19'da gösterildiği gibi, minimum hız için kadran konumu "1" ve maksimum hız için kadran konumu "6"dir.

7. Kesme

İKAZ

- Bu aleti çalıştırırken daima göz koruması takın.
- Aleti çalıştırırken ellerinizi, yüzünüzü ve diğer vücut bölgelerinizi uçlardan ve diğer döner parçalardan uzak tutun.

NOT

- Motor dönerken kilit pimine bastırmayın. Ayrıca, kilit pimine basarken aleti açmayın. Bunun yapılması kilit pimine ve/veya mile zarar vermenin yanı sıra yaralanmaya neden olabilir.
- Lütfen tek bir kesimin kesme derinliğini 20 mm'nin altında olacak şekilde sınırlandırın.
- Derin bir kanal keserken kesimi 2 veya 3 kez tekrarlayın. Derin kesme işlemleri aletin kontrol edilmesini zorlaştırabilir ve motoru aşırı yükleyerek arızaya neden olabilir.

- Aletin ileri yönde hareket ettirilmesi, düşük kalitede bir kesim yapmanıza veya ucun veya motorun hasar görmesine neden olabilir. Aletin çok yavaş ileri hareket ettirilmesi kesimi yakabilir ve bozabilir.

- Doğru ilerleme hızı, uç boyutuna, iş parçası türüne ve kesme derinliğine bağlıdır. Gerçek iş parçası üzerinde kesime başlamadan önce, bir parça hurda kerestesi üzerinde bir örnek kesim yapmanız önerilir. Bu, kesimin tam olarak nasıl görüneceğini göstermesinin yanı sıra boyutları kontrol etmenize de imkan verecektir.
- Anormallikler ve aşırı yüklenmeler aşırı yük koruyucusunu tetikleyecek ve çalışmayı durduracaktır. Yükü hemen kaldırın ve sonrasında gücü kapatıp açın. Dönüş hızı normale dönmelidir.

- (1) **Şek. 20'**e gösterildiği gibi, ucu iş parçalarından çıkarın ve anahtar kolunu yukarı doğru AÇIK konuma bastırın. Uç tam dönüş hızına ulaşana kadar kesme işlemine başlamayın.

- (2) Uç saat yönünde döner (taban üzerinde gösterilen ok yönü). Maksimum kesme etkinliği elde etmek için, frezezi **Şek. 21'**e gösterilen ilerleme yönlerine uygun olarak ilerletin.

8. Kesici Kılavuzu (Standart aksesuar) (Şek. 22)

Kesici kılavuzunu düzeltme veya pah kırma için kullanın. Kesici kılavuzunu çubuk tutucuya **Şek. 23'**e gösterildiği gibi takın.

Silindiri uygun konuma hizaladıktan sonra, iki kanatlı civatayı (A) ve diğer iki kanatlı civatayı (B) sıkın. **Şek. 24'**e gösterildiği gibi kullanın.

9. Toz Toplayıcı Seti (Standart aksesuar)

Tozu toplamak için toz toplayıcı seti temizleyicisini bağlayın.

- (1) Toz toplayıcının montajı. İki vidayı tabana takmak için bir tornavida kullanın. (**Şek. 25**)

Toz toplayıcı üzerindeki delikleri iki vidayla hizalayın ve toz toplayıcıyı takın.

İki topuz somununu sıkın. Temizleyiciyi toz toplayıcıya bağlayın. (**Şek. 26**)

- (2) Toz toplayıcıyı sökmek. İki vidayı gevşetmek için bir tornavida kullanın.

LED LAMBA UYARI SINYALLERİ (Şek. 30)

Bu ürün aletin kendisinin yanı sıra aküyü de korumak için tasarlanmış işlevlere sahiptir. Koruma işlevlerinden herhangi biri harekete geçirilirse, LED lambalardan herhangi biri **Tablo 3'**e tarif edildiği gibi yanıp sönecektir.

Bu durumda, düzeltici eylem altında tarif edilen talimatları takip edin.

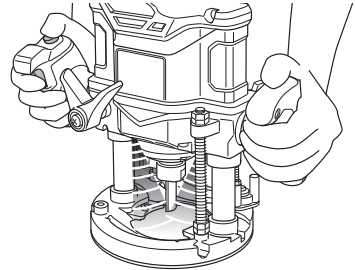

Şek. 30

Türkçe

Havadan yayılan gürültü ve titreşimle ilgili bilgiler

Ölçülen değerler EN62841'e göre belirlenmiş ve ISO 4871'e göre beyan edilmiştir.

Ölçülmüş A-ağırlıklı ses gücü seviyesi: 97 dB (A)
Ölçülmüş A-ağırlıklı ses basıncı seviyesi: 89 dB (A)
Belirsizlik K: 3 dB (A).

Kulak koruyucu takın.

EN62841'e göre belirlenen toplam vibrasyon değerleri (üç eksenli vektör toplamı).

MDF kesimi:
Titreşim emisyon değeri $a_{h} < 2,5 \text{ m/s}^2$
Belirsizlik K = 1,5 m/s^2

Beyan edilen titreşim toplam değeri ve beyan edilen gürültü emisyon değeri standart bir test yöntemine göre ölçülmüştür ve bir aleti başka bir aletle kıyaslamak için kullanılabilir. Aynı zamanda maruz kalmaya dair bir ön değerlendirmede de kullanılabilirler.

UYARI

- Elektrikli aletin gerçek kullanımı sırasındaki titreşim ve gürültü emisyonları, aletin kullanım şekline, özellikle hangi tür iş parçası işlendiğine bağlı olarak beyan edilen toplam değerden farklı olabilir ve
- Gerçek kullanım koşullarındaki maruz kalma değerlendirmesini esas alarak kullanıcıyı koruyacak güvenlik önlemlerini belirleyin (kullanım süresine ilave olarak aletin kapatıldığı ve rölantide çalıştığı zamanlarda çalışma çevriminde yer alan tüm parçaları dikkate alarak).

NOT

HiKOKI'nin sürekli araştırma ve geliştirme çalışmaları nedeniyle, burada belirtilen teknik özelliklerde önceden haber verilmeden değişiklik yapılabilir.

SORUN GİDERME

UYARI

- Kazayla başlatmadan kaynaklanan yaralanmaları önlemek için, herhangi bir ayarlama yapmadan önce düğmeyi KAPALI duruma getirin ve fişi güç kaynağından çıkarın veya bataryayı aletin gövdesinden çıkartın.
- Tüm elektriksel veya mekanik onarımlar sadece kalifiye servis teknisyenleri tarafından yapılmalıdır. HiKOKI Yetkili Servis Merkeziyle İrtibata Geçin.

1. Elektrikli alet

| Belirti | Olası Nedeni | Çözüm |
|---------------------|--|---|
| Alet çalışmıyor | Akü gücü kalmamıştır | Aküyü şarj edin. |
| | Batarya tamamen takılı değil. | Bir klik sesi duyana kadar bataryayı içeri bastırın. |
| Alet aniden durdu | Alet aşırı yüklenmiştir | Aşırı yüke sebep olan sorundan kurtulun. Çalışma sırasında uygulanan basıncı hafifletin. |
| | Akü veya alet aşırı ısınmıştır | Aletin ve akünün iyice soğumasına izin verin. |
| İyi kesmiyor | Testere bıçağı aşınmış veya eksik dişleri var. | Yeni bir uç ile değiştirin. |
| | Bağlama aynası gevşek. | Bağlama aynasını sıkıca sıkın. |
| Anahtar çekilemiyor | AÇMA/KAPAMA Kilit düğmesine basılmış | AÇMA/KAPAMA Kilit düğmesini serbest bırakın. |
| Batarya takılmıyor | Alet için belirlenen bataryanın dışında bir batarya takılmaya çalışılıyor. | Lütfen çok voltlu tip bir batarya takın. |

2. Şarj cihazı

| Belirti | Olası Nedeni | Çözüm |
|--|---|---|
| Şarj gösterge lambası hızlı bir şekilde mor renkte titriyor ve pil şarj olmaya başlamıyor. | Pil tamamen takılmamıştır. | Pili sıkıca takın. |
| | Pil terminalinde veya pilin takıldığı yerde yabancı madde vardır. | Yabancı maddeyi temizleyin. |
| Şarj gösterge lambası kırmızı renkte yanıp sönüyor ve pil şarj olmaya başlamıyor. | Pil tamamen takılmamıştır. | Pili sıkıca takın. |
| | Pil aşırı ısınmıştır. | Eğer kendi haline bırakılırsa, pilin sıcaklığı düşerse pil otomatik olarak şarj olmaya başlayacaktır, ancak bu pil ömrünü azaltabilir. Şarj etmeden önce pilin doğrudan güneş ışığından uzakta iyi havalandırılan bir yerde soğutulması önerilir. |
| Pil tamamen şarjlı olmasına rağmen pil kullanım süresi kısa. | Pilin ömrü tükenmiştir. | Pili yenisi ile değiştirin. |
| Pilin şarj olması uzun sürüyor. | Pilin, şarj cihazının veya etraftaki ortamın sıcaklığı aşırı derecede düşüktür. | Pili iç mekanlarda veya daha sıcak başka bir ortamda şarj edin. |
| | Şarj cihazının açıklıkları tıkanmıştır bu da dahili bileşenlerin aşırı ısınmasına neden oluyordur. | Açıklıkları engellemekten kaçının. |
| | Soğutma fanı çalışmıyordur. | Onarım için yetkili bir HiKOKI Servis Merkezi ile iletişim kurun. |
| USB güç lambası kapandı ve USB cihazı şarj etmeyi durdurdu. | Pilin kapasitesi düşük hale gelmiştir. | Pili kapasitesi olan bir pille değiştirin. |
| | | Şarj cihazının elektrik fişini bir elektrik prizine takın. |
| USB cihazı şarj etmeyi bitirmesine rağmen USB güç lambası kapanmıyor. | USB güç lambası USB'den şarj etmenin mümkün olduğunu göstermek için yeşil yanar. | Bu bir arıza değildir. |
| Bir USB cihazının şarj etme durumu veya şarjın tamamlanıp tamamlanmadığı belli değil. | Şarj tamamlanmış olmasına rağmen USB güç lambası kapanmıyor. | Şarj eden USB cihazının şarj etme durumunu onaylamak için cihazı inceleyin. |
| Bir USB cihazının şarj etmesi yarıda duruyor. | USB cihazı pili güç kaynağı olarak kullanarak şarj ediliyorken şarj cihazı bir elektrik prizine takılmıştır. | Bu bir arıza değildir. Şarj cihazı güç kaynakları arasında geçiş yaparken USB'den şarj etmeyi yaklaşık 5 saniye için durdurur. |
| | USB cihazı güç kaynağı olarak bir elektrik prizini kullanarak şarj ediliyorken şarj cihazına bir pil takılmıştır. | |
| Pil ve USB cihazı aynı anda şarj ediliyorken USB cihazının şarj edilmesi yarıda duruyor. | Pil tamamen şarj edilmiştir. | Bu bir arıza değildir. Şarj cihazı pilin şarj olmayı başarılı bir şekilde tamamlayıp tamamlamadığını kontrol ederken USB'den şarj etmeyi yaklaşık 5 saniye için durdurur. |
| Pil ve USB cihazı aynı anda şarj ediliyorken USB cihazının şarj edilmesi başlamıyor. | Kalan pil kapasitesi aşırı derecede düşüktür. | Bu bir arıza değildir. Pil kapasitesi belli bir seviyeye eriştiğinde, USB'den şarj etme otomatik olarak başlar. |

AVERTISMENTE GENERALE PRIVIND SIGURANȚA SCULELOR ELECTRICE

⚠ AVERTISMENT

Citiți toate avertismentele de siguranță, instrucțiunile, ilustrațiile și specificațiile furnizate cu această sculă electrică.

Nerespectarea tuturor instrucțiunilor de mai jos poate avea ca efect producerea de șocuri electrice, incendii și/sau vătămări grave.

Păstrați toate avertismentele și toate instrucțiunile, pentru a le putea consulta pe viitor.

Termenul „sculă electrică” prezent în toate avertismentele de mai jos se referă la scula dumneavoastră electrică alimentată la priză (cu cablu de alimentare) sau la scula electrică alimentată cu acumulatori (fără cablu de alimentare).

1) Siguranța în zona de lucru

- Păstrați zona de lucru curată și bine iluminată.**
Zonele de lucru dezordonate și întunecate predispun la accidente.
- Nu utilizați sculele electrice în atmosferă explozivă, cum ar fi în prezența lichidelor, gazelor sau a prafurilor inflamabile.**
Sculele electrice produc scânteii care pot aprinde praful sau aburii.
- Țineți copiii sau privitorii la distanță în timp ce utilizați scula electrică.**
Distragerea atenției vă poate face să pierdeți controlul asupra sculei.

2) Siguranța electrică

- Ștecărele sculelor electrice trebuie să corespundă prizelor în care sunt introduse. Nu modificați niciodată ștecărul în niciun fel. Nu folosiți niciun fel de adaptoare pentru ștecăr la sculele electrice cu împământare (legate la pământ).**
Ștecărele nemodificate și prizele corespunzătoare reduc riscul de șoc electric.
- Evitați contactul corpului cu suprafețele împământate, cum ar fi conductele, radiatoarele, cuptoarele și frigiderele.**
În cazul în care corpul dvs. este împământat există un risc crescut de electrocutare.
- Nu expuneți sculele electrice la ploaie și nu le lăsați în atmosferă umedă.**
Intrarea apei într-o sculă electrică mărește riscul de electrocutare.
- Nu forțați cablul de alimentare. Nu folosiți niciodată cablul de alimentare pentru a transporta, a trage sau a scoate scula electrică din priză.**
Țineți cablul de alimentare departe de căldură, ulei, mυχii ascuțiți și de piese în mișcare.
Cablurile de alimentare deteriorate sau încolăcite măresc riscul de șoc electric.
- Atunci când folosiți o sculă electrică în aer liber, utilizați un prelungitor adecvat pentru utilizarea în exterior.**
Folosirea unui prelungitor adecvat pentru exterior reduce riscul de șoc electric.
- Dacă utilizați scula într-o zonă umedă nu poate fi evitată, folosiți o sursă de alimentare cu întrerupător de protecție la curent rezidual (RCD).**
Folosirea dispozitivelor RCD reduce riscul producerii șocurilor electrice.

3) Siguranța personală

- Atunci când folosiți o sculă electrică fiți vigilenți, fiți atenți la ceea ce faceți și acționați conform bunului simț.**
Nu folosiți scule electrice atunci când sunteți obosit sau vă aflați sub influența drogurilor, a alcoolului sau a medicamentelor.
Un moment de neatenție în timpul utilizării unei scule electrice poate provoca vătămări personale grave.
- Folosiți echipament de protecție personală. Purtați întotdeauna protecție pentru ochi.**
Echipamentele de protecție, cum ar fi măștile pentru praf, încălțămintea anti-alunecare, căștile sau protecțiile auditive, folosite în situațiile corespunzătoare vor reduce vătămrile personale.
- Preveniți pornirea neintenționată. Înainte de a conecta scula la priză și / sau la setul de acumulatori și înainte de a ridica sau transporta scula, asigurați-vă că întrerupătorul este pe poziția oprit.**
Transportarea sculelor electrice cu degetul pe întrerupător sau introducerea în priză a sculelor electrice care au întrerupătorul pe poziția pornit sunt situații ce predispun la accidente.
- Înainte de a pune scula electrică în funcțiune, îndepărtați toate cheile de reglare și orice alte chei.**
O cheie sau o cheie de reglare rămase atașate de piesa rotativă a sculei electrice poate provoca vătămări personale.
- Evitați dezechilibrarea. Mențineți permanent un contact corect al piciorului și un bun echilibru.**
Acest lucru permite un mai bun control al sculei electrice în situații neașteptate.
- Purtați haine corespunzătoare. Nu purtați haine largi și nici bijuterii. Țineți-vă părul și hainele la distanță de piesele în mișcare.**
Hainele largi, bijuteriile și părul lung pot fi prinse în piesele în mișcare.
- Dacă sunt prevăzute dispozitive de conectare la sisteme de extragere și colectare a prafului, asigurați-vă că acestea sunt conectate și sunt folosite corespunzător.**
Utilizarea acestor dispozitive poate reduce pericolele legate de praf.
- Nu lăsați obișnuința dobândită din utilizarea frecventă a sculelor să vă facă să deveniți superficiali și să ignorați principiile de siguranță în folosirea sculei.**
O acțiune neglijentă poate provoca vătămări grave într-o fracțiune de secundă.

4) Utilizarea și îngrijirea sculei electrice

- Nu forțați scula electrică. Folosiți scula adecvată pentru aplicația dvs.**
Scula potrivită vă face treabă mai bună și mai sigură, la parametrii la care a fost proiectată.
- Nu folosiți scula electrică în cazul în care întrerupătorul nu își îndeplinește funcția de pornire și oprire.**
Sculele electrice care nu pot fi comandate prin intermediul întrerupătorului sunt periculoase și trebuie reparate.
- Înainte de a face orice fel de reglaje, de a schimba accesoriile și de a depozita sculele electrice, scoateți ștecărul din priză și/sau scoateți setul de acumulatori din sculă, dacă este detașabil.**
Aceste măsuri preventive de siguranță reduc riscul pornirii accidentale a sculei electrice.

- d) **Depozitați sculele electrice neutilizate departe de zona de acțiune a copiilor și nu lăsați persoanele care nu sunt familiarizate cu scula electrică sau cu prezentele instrucțiuni să folosească scula electrică.**
Sculele electrice sunt periculoase în mâinile utilizatorilor neinstruiți.
- e) **Întrețineți sculele electrice și accesoriile. Verificați alinierea și prinderea pieselor mobile, ruperea pieselor precum și orice alte aspecte care ar putea să influențeze funcționarea sculelor electrice. Dacă scula electrică este deteriorată, înainte de a o utiliza, duceți-o la reparat.**
Multe accidente sunt provocate de scule electrice întreținute necorespunzător.
- f) **Păstrați elementele de tăiere curate și ascuțite.**
Elementele de tăiere bine întreținute și cu muchiile de tăiere bine ascuțite sunt mai ușor de controlat și este mai puțin probabil să se agațe.
- g) **Folosiți scula electrică, accesoriile și vârful etc. în conformitate cu prezentele instrucțiuni, luând în considerare condițiile de lucru și operațiunile ce urmează a fi efectuate.**
Folosirea sculei electrice pentru alte operațiuni decât cele prevăzute poate avea ca efect apariția unor situații periculoase.
- h) **Mențineți mânerul și suprafețele de prindere uscate, curate și ferite de ulei și unsoare.**
Mănerul și suprafețele de prindere alunecoase nu permit manipularea și controlul sculei în condiții de siguranță în situații neașteptate.

5) Utilizarea și întreținerea sculelor cu acumulatori

- a) **Încărcați numai cu încărcătorul indicat de producător.**
Un încărcător adecvat unui anumit tip de pachet de acumulatori poate prezenta pericol de incendiu dacă este folosit pentru încărcarea altui tip de pachet de acumulatori.
- b) **Folosiți sculele electrice exclusiv cu tipurile de pachete de acumulatori indicate.**
Folosirea unui alt tip de pachet de acumulatori poate provoca vătămări sau incendii.
- c) **Atunci când setul de acumulatori nu este folosit, țineți-l departe de obiecte metalice cum ar fi agrafe de birou, monede, chei, cuie, șuruburi sau alte obiecte metalice mici care ar putea realiza conectarea terminalelor setului de acumulatori.**
Scurtcircuitarea terminalelor acumulatorilor poate provoca arsuri sau incendii.
- d) **În cazul exploatării abuzive, din acumulatori poate ieși lichid; evitați contactul cu acest lichid. În cazul unui contact accidental, spălați cu apă. În cazul contactului cu ochii, consultați un medic. Lichidul care iese din acumulatori poate provoca iritații sau arsuri.**
- e) **Nu utilizați un set de acumulatori sau o sculă care este deteriorat(ă) sau modificat(ă).**
Este posibil ca acumulatorii deteriorați sau modificați să prezinte un comportament imprevizibil care poate duce la incendiu, explozie sau risc de vătămare.
- f) **Nu expuneți un set de acumulatori sau o sculă la foc sau la temperaturi excesive.**
Expunerea la foc sau la temperaturi de peste 130°C poate provoca explozie.
- g) **Respectați toate instrucțiunile de încărcare și nu încărcați setul de acumulatori sau scula în afara intervalului de temperatură specificat în instrucțiuni.**
Încărcarea necorespunzătoare sau la temperaturi în afara intervalului specificat poate deteriora acumulatorul și poate crește riscul de incendiu.

6) Service

- a) **Scula electrică trebuie reparată de o persoană calificată, folosind numai piese de schimb identice.**
Astfel se asigură menținerea siguranței sculei electrice.
- b) **Nu reparați niciodată seturile de acumulatori deteriorați.**
Repararea seturilor de acumulatori ar trebui efectuată numai de producător sau de furnizori de service autorizați.

PREAȚIE

Țineți copiii și persoanele infirme la distanță.

Atunci când nu este folosită, scula electrică trebuie depozitată departe de zona de acțiune a copiilor și a persoanelor infirme.

AVERTISMENTE PRIVIND SIGURANȚA ÎN FOLOSIREA MAȘINII DE FREZAT CU ACUMULATOR

- Țineți mașina electrică de suprafețele de prindere izolate, când efectuați o operație în care accesoriul de tăiere poate intra în contact cu cabluri ascunse.**
 Accesoriul de tăiere care intră în contact cu un cablu sub tensiune poate pune sub tensiune piesele metalice expuse ale mașinii electrice și poate electrocuta operatorul.
- Utilizați cleme sau altă metodă practică pentru a fixa și sprijini piesa de lucru pe o platformă stabilă.**
 Ținând piesa de lucru cu mâna dumneavoastră sau sprijinind-o de corp, aceasta rămâne instabilă și poate duce la pierderea controlului.
- Utilizarea cu o singură mână este instabilă și periculoasă. Asigurați-vă că țineți ferm ambele mâneri în timpul utilizării.
- Imediat după utilizare, cuițul este foarte fierbinte. Sub niciun motiv, nu atingeți cuițul cu mâna neprotejată.
- Utilizați cuițe cu diametrul corect al țijei adecvate pentru viteza uneltei.

AVERTISMENTE SUPLIMENTARE PRIVIND SIGURANȚA

- Încărcați întotdeauna acumulatorul la o temperatură cuprinsă între 0°C–40°C. O temperatură mai mică de 0°C va duce la supraîncărcare, acest lucru fiind periculos. Acumulatorul nu poate fi încărcat la o temperatură de peste 40°C.
 Cea mai potrivită temperatură pentru încărcare este între 20°C–25°C.
- Nu utilizați încărcătorul în mod continuu.
 Când s-a finalizat o încărcare, lăsați încărcătorul să stea timp de circa 15 minute, înainte de următoarea încărcare a unui acumulator.
- Nu permiteți pătrunderea materiilor străine în orificiul pentru conectarea acumulatorului.
- Nu demontați niciodată acumulatorul sau încărcătorul.
- Nu scurtcircuitați niciodată acumulatorul. Scurtcircuitarea acumulatorului va produce un curent electric puternic și acesta se va supraîncălzi. Acumulatorul va arde sau se va strica.
- Nu aruncați acumulatorul în foc. Dacă acumulatorul este ars, acesta poate exploda.
- Aduceți acumulatorul la magazinul de la care a fost cumpărat de îndată ce durata de viață a acestuia, după încărcare, devine prea scurtă pentru uz practic. Nu aruncați acumulatorul consumat.

Română

8. Nu introduceți obiecte în fantele de ventilație ale încărcătorului. Introducerea obiectelor de metal sau inflamabile în fantele de ventilație ale încărcătorului va duce la pericol de șoc electric sau deteriorarea încărcătorului.
9. Când se folosește această unitate în continuu, unitatea se poate supraîncălzi, ceea ce ar putea duce la deteriorarea motorului și a comutatorului. Prin urmare, ori de câte ori carcasa se încinge, nu mai folosiți scula o vreme.
10. Dacă aparatul este folosit îndelung la viteză redusă, motorul este forțat, ceea ce poate duce la blocarea sa. Folosiți întotdeauna unealta electrică astfel încât lama să nu fie prinsă de materialul decupat în timpul funcționării. Potriviti întotdeauna viteza lamei pentru a asigura o tăiere uniformă.
11. Pregătirea și verificarea mediului de lucru. Asigurați-vă că mediul de lucru îndeplinește toate condițiile prezentate în cadrul măsurilor de precauție.
12. Asigurați-vă că acumulatorul este montat ferm. Dacă este slăbit chiar și puțin, acesta poate cădea și poate produce accidente.
13. Manipulați cuțitele foarte atent.
14. Verificați cu atenție cuțitul pentru a vedea dacă prezintă fisuri sau deteriorări înainte de operare. Înlocuiți imediat cuțitul crăpat sau deteriorat.
15. Evitați tăierea cuielei. Verificați și scoateți toate cuiele din piesa de prelucrat înainte de utilizare.
16. Țineți scula ferm cu ambele mâini.
17. Asigurați-vă că acest cuțit nu este în contact cu piesa de lucru înainte de apăsarea butonului de pornire.
18. Înainte de a utiliza unealta pe o piesă de lucru propriuză, lăsați-o să funcționeze un timp. Observați vibrațiile și oscilațiile care ar putea indica un cuțit instalat necorespunzător.
19. Aveți grijă la direcția de rotire a cuțitului și la direcția de avansare.
20. Opiți întotdeauna unealta și așteptați să se oprească cuțitul complet înainte de a scoate unealta din piesa de lucru.
21. După schimbarea cuțitelor sau efectuarea oricăror reglaje, asigurați-vă că mandrina cu bucsă elastică și orice alte dispozitive de reglare sunt strânse în siguranță. Dispozitivul de reglare desprins poate aluneca pe neașteptate, ducând la pierderea controlului, iar componentele rotative destrânse vor fi aruncate violent.
22. Nu permiteți contactul direct al luminii cu ochii prin privirea în direcția luminii. Dacă vă expuneți ochii în mod repetat la lumină, aceștia vor avea de suferit.
23. Nu atingeți niciodată componentele mobile. Nu vă puneți niciodată mâinile, degetele sau alte părți ale corpului aproape de părțile mobile ale sculei.
24. Nu lăsați NICIODATĂ scula să funcționeze nesupravegheată. Opiți alimentarea. Nu lăsați scula până când aceasta nu se oprește complet.
25. Scula electrică este prevăzută cu un circuit de protecție la temperatură pentru protecția motorului. Activitatea continuă poate determina creșterea temperaturii dispozitivului, activând circuitul de protecție la temperatură și oprind automat funcționarea. Dacă se întâmplă acest lucru, lăsați scula electrică să se răcească înainte de a o folosi din nou.
26. Nu aplicați șoc puternic asupra panoului de comutare și nu îl deteriorați. Aceasta poate duce la o problemă.
27. Nu utilizați produsul dacă scula sau bornele acumulatorului (asamblarea acumulatorului) sunt deformată. Instalarea acumulatorului poate provoca un scurtcircuit care ar putea duce la emisie de fum sau aprindere.
28. Păstrați terminalele sculei (asamblarea acumulatorului) fără șpan și praf.
 - Înainte de utilizare, asigurați-vă că nu s-au colectat șpan și praf în zona bornelor.
 - În timpul funcționării, încercați să evitați căderea șpanului sau prafului de pe sculă pe acumulator.
 - La întreruperea operațiunii sau după utilizare, nu lăsați scula într-o zonă în care aceasta poate fi expusă la cădere de șpan sau praf. Nerespectarea acestei indicații poate provoca un scurtcircuit care ar putea duce la emisie de fum sau aprindere.
29. Utilizați întotdeauna scula și acumulatorul la temperaturi între -5°C și 40°C.

PRECAUȚII REFERITOARE LA ACUMULATORUL LITU-ION

Pentru prelungirea duratei de viață, acumulatorul litu-ion este echipat cu o protecție pentru oprirea furnizării de energie.

În situațiile 1 la 3 descrise mai jos, atunci când folosiți aparatul, chiar dacă acționați întrerupătorul, motorul se poate opri. Aceasta nu este o defecțiune, ci un rezultat al funcției de protecție.

1. Atunci când acumulatorul este descărcat, motorul se oprește. În această situație încercați imediat acumulatorul.
2. În situația suprasolicității aparatului, motorul se poate opri. În această situație, eliberați întrerupătorul și îndepărtați cauza suprasolicității. După aceasta, puteți folosi din nou aparatul.
3. În situația supraîncălzirii acumulatorului în timpul lucrului, alimentarea aparatului de la acumulator se poate întrerupe. În această situație, încetați să mai utilizați acumulatorul și lăsați-l să se răcească. După aceasta, puteți folosi din nou aparatul.

Mai mult, vă rugăm să acordați atenție următoarelor avertismente și indicații privind precauția.

AVERTISMENT

Pentru a împiedica apariția scurgerilor la acumulator, a generării de căldură, emisiilor de fum, exploziei și aprinderii, vă rugăm să respectați următoarele măsuri de precauție.

1. Asigurați-vă că pe acumulator nu se strânge șpan și nici praf.
 - În timpul lucrului, asigurați-vă că pe acumulator nu cade șpan și nici praf.
 - Asigurați-vă că șpanul și praful care cad pe scula electrică în timpul lucrului nu se strâng pe acumulator.
 - Nu depozitați un acumulator nefolosit într-un loc expus la șpan și la praf.
 - Înainte de a depozita un acumulator, îndepărtați de pe acesta toate urmele de șpan și de praf și nu depozitați acumulatorul împreună cu piese metalice (șuruburi, cuie etc.).
2. Nu găuriți acumulatorul cu obiecte ascuțite cum ar fi cuiele, nu îl loviți cu ciocanul, nu călcați pe el, nu îl aruncați și nu îl supuneți unor șocuri fizice puternice.
3. Nu utilizați un acumulator care pare deteriorat sau care este deformat.
4. Nu folosiți acumulatorul cu polaritatea inversată.
5. Nu îl conectați direct la sursele de energie electrică sau la brichetele electrice ale mașinilor.
6. Nu folosiți acumulatorul în alte scopuri decât cele indicate.
7. În cazul în care acumulatorul nu se încarcă după trecerea timpului de încărcare specificat, încetați imediat să îl mai încărcați.

8. Nu expuneți acumulatorul la temperaturi sau presiuni ridicate, de exemplu nu îl introduceți într-un cuptor cu microunde, într-un uscător sau într-un container presurizat.
9. Țineți-l departe de flacără imediat ce observați scurgeri sau mirosuri neplăcute.
10. Nu îl folosiți în locuri în care se generează o puternică electricitate statică.
11. În cazul în care observați la acumulator scurgeri, mirosuri neplăcute, generare de căldură, decolorări sau deformări, scoateți-l imediat din echipament sau din încărcător și încetați să îl mai utilizați.
12. Nu scufundați acumulatorul sau nu permiteți fluidelor să curgă în interior. Pătrunderea lichidului conductor, precum apa, poate provoca daune care pot duce la incendiu sau explozie. Depozitați acumulatorul dvs. într-un loc răcoros și uscat, departe de elemente combustibile și inflamabile. Trebuie evitate atmosferele gazoase corozive.

PRECAUȚIE

1. În cazul în care lichidul ce se scurge din acumulator intră în contact cu ochii, nu vă frecați la ochi și spălați-i bine cu apă proaspătă curată, cum ar fi apa de la robinet și consultați imediat un medic.
În cazul în care nu faceți tratament, lichidul poate provoca probleme oculare.
2. În cazul în care lichidul se scurge pe piele sau pe haine, spălați imediat cu apă proaspătă curată, cum ar fi apa de la robinet.
Există posibilitatea ca acest lucru să provoace iritarea pielii.
3. În cazul în care la prima utilizare a acumulatorului detectați mirosuri neplăcute, supraîncălzire, dacă observați rugină, decolorare, deformare și/sau alte nereguli, nu folosiți acumulatorul și înapoiați-l furnizorului sau vânzătorului.

AVERTISMENT

Dacă o materie străină, cu proprietăți conductive, intră în terminalul acumulatorului cu litiu ion, acesta se poate scurtcircuita, ducând la incendiu. Respectați cu strictețe următoarele reguli când depozitați acumulatorul cu litiu ion.

- Nu introduceți reziduuri cu proprietăți conductive, cuie sau sărme de oțel și cupru în cutia pentru depozitare.
- Pentru a preveni scurtcircuitarea, încărcăți acumulatorul în sculă sau aplicați ferm capacul acumulatorului, pentru depozitare, până când nu se mai vede ventilatorul.

DESPRE TRANSPORTAREA ACUMULATORULUI LITIU-ION

Când transportați un acumulator litiu-ion, vă rugăm să respectați următoarele instrucțiuni.

AVERTISMENT

Notificați compania transportatoare că un pachet conține un acumulator litiu-ion, informați compania cu privire la puterea sa de ieșire și respectați instrucțiunile companie transportatoare atunci când aranjați un transport.

- Acumulatorii litiu-ion care depășesc puterea de ieșire de 100 Wh sunt considerați ca făcând parte din categoria de clasificare a materialelor periculoase și vor necesita proceduri de aplicare speciale.
- Pentru transportul în străinătate, trebuie să respectați legea internațională, precum și regulile și reglementările țării de destinație.
- În cazul în care este instalat în BSL36B18X în scula electrică, puterea de ieșire va depăși 100 Wh și unitatea va fi clasificată ca mărfuri periculoase pentru clasificarea cheltuielilor de transport.

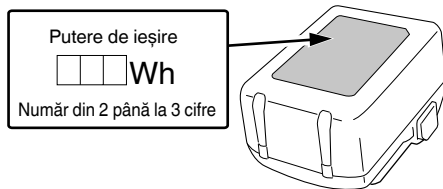

PRECAUȚII PRIVITOARE LA CONECTAREA DISPOZITIVULUI USB (UC18YSL3)

Când apare o problemă neașteptată, datele de pe un dispozitiv USB conectat la acest produs pot fi deteriorate sau pierdute. Asigurați-vă întotdeauna că ați salvat o copie de siguranță a datelor de pe dispozitivul USB înainte de a folosi acest produs.

Vă rugăm să rețineți că firma noastră nu își asumă nicio răspundere pentru datele depozitate pe un dispozitiv USB care sunt deteriorate sau pierdute și nici pentru defectele care pot apărea la un dispozitiv conectat.

AVERTISMENT

- Înainte de utilizare, verificați cablul USB conectat pentru orice fel de defect sau deteriorare.
Folosirea unui cablu USB defect sau deteriorat poate cauza emisii de fum sau aprindere.
- În cazul în care nu utilizați produsul, acoperiți portul USB cu capacul de cauciuc.
Acumularea de praf etc. în portul USB poate cauza emisii de fum sau aprindere.









NOTĂ

- Ocazional, ar putea exista o pauză în timpul reîncărcării USB.
 - Când nu se încarcă un dispozitiv USB, scoateți dispozitivul USB din încărcător.
În caz contrar, se poate reduce durata de viață a acumulatorului unui dispozitiv USB și, totodată, se pot produce accidente neașteptate.
 - Este posibil să nu se poată încărca unele dispozitive USB, în funcție de tipul dispozitivului.
- < Încărcare prin USB >
- Încărcarea unui dispozitiv USB de la o priză electrică (Fig. 27-a)
 - Încărcarea unui dispozitiv USB și a unui acumulator de la o priză electrică (Fig. 27-b)
 - Cum să reîncărcați dispozitivul USB (Fig. 28)
 - Când dispozitivul USB este complet încărcat (Fig. 29)







DENUMIRILE PIESELOR (Fig. 1 – Fig. 29)

| | | | |
|---|------------------------|---|-----------------------------|
| ① | Acumulator | ⑧ | Bolț de blocare |
| ② | Motor | ⑨ | Bloc de oprire |
| ③ | Capac parte superioară | ⑩ | Bază |
| ④ | Selector | ⑪ | Sub-bază |
| ⑤ | Opritor | ⑫ | Mandrină cu bucășă elastică |
| ⑥ | Indicator adâncime | ⑬ | Ghidare lineară |
| ⑦ | Șurub fluture | ⑭ | Șurub fluture (A) |

| | | | |
|----|--|----|---|
| 15 | Arc de blocare | 33 | Ghidaj pentru șablon |
| 16 | Buton de blocare PORNIT/OPRIT | 34 | Șurub |
| 17 | Plăcuță indicatoare | 35 | Șablon |
| 18 | Mâner | 36 | Bară de ghidare |
| 19 | Declanșator comutator | 37 | Suport bară |
| 20 | Manetă de blocare | 38 | Avans |
| 21 | Lumină LED | 39 | Șurub fluture (B) |
| 22 | Tijă filetată | 40 | Separat |
| 23 | Clapetă de închidere | 41 | Piesă de lucru |
| 24 | Indicator luminos de încărcare | 42 | rotația cuțitului |
| 25 | Cuțit | 43 | Avans mașină de frezat |
| 26 | Cheie de 23 mm | 44 | Tăiere periferică interioară (în sensul acelor de ceasornic) |
| 27 | Slăbire | 45 | Tăiere periferică exterioară (în sens invers acelor de ceasornic) |
| 28 | Strângere | 46 | Ghidaj freză |
| 29 | Scală | 47 | Cilindru |
| 30 | Piulițe | 48 | Colector de praf |
| 31 | Șurub de reglare a adâncimii de tăiere | 49 | Piuliță cu cap |
| 32 | Piuliță | 50 | Îmbinare (C) |

| | |
|---|---|
|  | Numai pentru țările membre UE Nu aruncați sculele electrice împreună cu deșeurile menajere! În conformitate cu Directiva Europeană 2012/19/UE referitoare la deșeurile reprezentând echipamente electrice și electronice și la implementarea acesteia în conformitate cu legislațiile naționale, sculele electrice care au ajuns la finalul duratei de folosire trebuie colectate separat și duse la o unitate de reciclare compatibilă cu mediul înconjurător. |
|  | Curent continuu |
| V | Tensiune nominală |
| n ₀ | Viteză la mers în gol |
|  | Deconectați acumulatorul |
|  | Pornire |
|  | Oprire |
| Lock  | Comutatorul se blochează în poziția "PORNIT". |
|  | Avertizare |
|  | Acțiune interzisă |

Acumulator

| | |
|---|--|
|  | Luminează; Acumulatorul este încărcat peste 75%. |
|  | Luminează; Acumulatorul este încărcat între 50%–75%. |
|  | Luminează; Acumulatorul este încărcat între 25%–50%. |
|  | Luminează; Acumulatorul este încărcat mai puțin de 25%. |
|  | Clipește; Acumulatorul este aproape descărcat. Reîncărcați acumulatorul cât mai curând posibil. |
|  | Clipește; Furnizarea de energie este oprită datorită temperaturii ridicate. Îndepărtați acumulatorul din sculă și lăsați-l să se răcească complet. |
|  | Clipește; Furnizarea de energie este suspendată din cauza unei avarii sau a unei defecțiuni. Problema ar putea fi acumulatorul așa că vă rugăm să contactați distribuitorul dvs. |

ACCESORII STANDARD





Pe lângă unitatea principală (1 unitate), pachetul conține și accesoriile enumerate la pagina 272.

Accesoriile standard sunt supuse modificărilor fără notificare prealabilă.

SIMBOLURI

AVERTISMENT

În cele ce urmează sunt prezentate simbolurile folosite pentru mașină. Înainte de utilizare, asigurați-vă că înțelegeți semnificația acestora.

| | |
|--|--|
|  | M3612DA: Mașină de frezat cu acumulator |
|  | Pentru a reduce riscul de accidente, utilizatorul trebuie să citească manualul de utilizare. |
|  | Purtați întotdeauna protecție pentru ochi. |
|  | Purtați întotdeauna protecție auditivă. |

Română

- (2) Referitor la temperaturile și timpul de încărcare al acumulatorului
Temperaturile și timpul de încărcare vor fi prezentate în **Tabelul 2**.

Tabelul 2

| Încărcător | | UC18YSL3 | | | | | |
|------------|--|---|--|--|--|--|------------------|
| Acumulator | Tip de acumulator | Li-ion | | | | | |
| | Temperaturi la care acumulatorul poate fi reîncărcat | 0°C–50°C | | | | | |
| | Tensiune de încărcare | V | 14,4 | | 18 | | |
| | Timp de încărcare, aprox. (La 20°C) | min | Seria BSL14xx | | Seria BSL18xx | | Serie multi volt |
| | | | (4 celule) | (8 celule) | (5 celule) | (10 celule) | (10 celule) |
| | | BSL1415S : 15 BSL1415 : 15 BSL1415X : 15 BSL1420 : 20 BSL1425 : 25 BSL1430C : 30 | BSL1430 : 20 BSL1440 : 26 BSL1450 : 32 BSL1460 : 38 | BSL1815S : 15 BSL1815 : 15 BSL1815X : 15 BSL1820 : 20 BSL1825 : 25 BSL1830C : 30 BSL1850C : 32 | BSL1830 : 20 BSL1840 : 26 BSL1850 : 32 BSL1860 : 38 | BSL36A18 : 32 BSL36A18X : 32 BSL36B18 : 52 BSL36B18X : 52 | |
| USB | Tensiune de încărcare | V | 5 | | | | |
| | Curentul de încărcare | A | 2 | | | | |

NOTĂ

Timpul de încărcare poate varia în funcție de temperatură și de tensiunea sursei de alimentare.

4. Deconectați cablul de alimentare al încărcătorului de la priză.

5. Țineți ferm încărcătorul și scoateți acumulatorul.

NOTĂ

Asigurați-vă că scoateți acumulatorul din încărcător și apoi depozitați-l.

Cu privire la descărcarea electrică în caz de acumulatori noi etc.

Întrucât substanța chimică din interiorul acumulatorilor noi și a acumulatorilor care nu au fost folosiți o perioadă lungă de timp nu este activă, descărcarea electrică poate fi scăzută la prima și a doua lor folosire. Acesta este un fenomen temporar și perioada normală de încărcare va fi restabilită după încărcarea acumulatorilor de 2–3 ori.

Ce puteți face pentru prelungirea duratei de viață a acumulatorilor.

- Reîncărcați acumulatorii înainte să se consume complet. Când simțiți că scula nu mai are putere, nu o mai folosiți și reîncărcați acumulatorul. Dacă veți continua să folosiți scula și curentul electric se consumă, acumulatorul se poate deteriora, astfel scurtându-i-se durata de viață.
- Evitați reîncărcarea la temperaturi înalte.

Un acumulator reîncărcabil este fierbinte imediat după utilizare. Dacă un astfel de acumulator este reîncărcat imediat după utilizare, substanța chimică din el își va pierde proprietățile și durata de viață a acumulatorului se va scurta. Lăsați acumulatorul să stea puțin și reîncărcați-l după ce s-a răcit.

PRECAUȚIE

- Dacă acumulatorul este încărcat cât timp este încălzit din cauză că a fost lăsat o perioadă lungă de timp într-un loc expus la lumina directă a soarelui sau pentru că acumulatorul tocmai a fost folosit, indicatorul luminos de încărcare se aprinde timp de 0,3 secunde, nu luminează timp de 0,3 secunde (se stinge pentru 0,3 secunde). Într-un astfel de caz, lăsați mai întâi acumulatorul să se răcească, apoi începeți încărcarea.
- Când indicatorul luminos de încărcare pâlpâie (la intervale de 0,2 secunde), verificați dacă în conectorul încărcătorului există corpuri străine și îndepărtați-le. În cazul în care nu există obiecte străine, este posibil ca acumulatorul sau încărcătorul să se fi defectat. Duceți-l la o unitate de service autorizată.
- Întrucât microcalculatorul încorporat are nevoie de aproximativ 3 secunde pentru a confirma că acumulatorul încărcat cu UC18YSL3 este scos, așteptați minim 3 secunde înainte de a-l reintroduce pentru a continua încărcarea. Dacă acumulatorul este reintrodus înainte de trecerea a 3 secunde, acumulatorul nu poate fi încărcat corespunzător.

ÎNAINTE DE UTILIZARE

AVERTISMENT

Scoateți acumulatorul înainte de a realiza orice reglare, lucrare de service sau de întreținere.

La finalizarea unei lucrări, scoateți acumulatorul.

1. Comutatorul pentru punere în funcțiune

Asigurați-vă că întrerupătorul este în poziția OPRIT. Dacă acumulatorul instalat pe scula electrică în timp ce întrerupătorul este în poziția PORȚIT, scula electrică va începe să funcționeze imediat, ceea ce ar putea produce un accident grav.

2. Scoaterea și introducerea acumulatorului (Fig. 2)

3. Indicator de încărcare a acumulatorului (Fig. 4)

INSTALAREA ȘI ÎNDEPĂRTAREA CUȚITELOR

AVERTISMENT

Asigurați-vă că ați OPRIT alimentarea și că ați scos bateria pentru a evita probleme grave.

1. Instalarea cuțitelor

- (1) Slăbiți levierul de blocare, ridicați scula la poziția maximă de cursă și readuceți levierul de blocare în poziția de strângere.
- (2) Curățați și introduceți tija cuțitului în mandrina cu bucsă elastică până în partea inferioară a tijei, apoi scoateți-o înapoi aproximativ 2 mm.
- (3) Cu cuțitul introdus și apăsând bolțul de blocare care ține axul, utilizați cheia de 23 mm pentru a strânge bine mandrina cu bucsă elastică în sensul acelor de ceasornic (privită de sub mașina de frezat). (Fig. 5)

ATENȚIE

- Asigurați-vă că mandrina cu bucsă elastică este strânsă bine după introducerea unui cuțit. Nerespectarea acestei indicații poate avea ca rezultat deteriorarea mandrinei cu bucsă elastică.
- Asigurați-vă că bolțul de blocare nu este introdus în ax după strângerea mandrinei cu bucsă elastică. Nerespectarea acestei indicații poate avea ca rezultat deteriorarea mandrinei cu bucsă elastică, bolțului de blocare și a axului.
- (4) Dacă utilizați un cuțit cu diametrul tijei de 8 mm sau 1/4", înlocuiți mandrina cu bucsă elastică din dotare cu una corespunzătoare cuțitelor cu diametrul de 8 mm sau 1/4" furnizată ca accesoriu standard.

- (5) Asigurați-vă că utilizați un manșon al mandrinei atunci când utilizați un cuțit de 6 mm cu o capacitate a mandrinei cu bucsă elastică de 12 mm. Introduceți mai întâi manșonul mandrinei adânc în mandrina cu bucsă elastică, apoi introduceți cuțitul în manșonul mandrinei. Strângeți bine mandrina cu bucsă elastică ca la pasul (1) și (2).

2. Îndepărtarea cuțitelor

- (1) Slăbiți levierul de blocare, ridicați scula la poziția maximă de cursă și readuceți levierul de blocare în poziția de strângere.
- (2) Apăsând bolțul de blocare, slăbiți mandrina cu bucsă elastică cu cheia de 23 mm inclusă pentru a scoate cuțitul. (Fig. 6)

ATENȚIE

Asigurați-vă că bolțul de blocare nu este introdus în ax după strângerea mandrinei cu bucsă elastică. Nerespectarea acestei indicații poate avea ca rezultat deteriorarea mandrinei cu bucsă elastică, bolțului de blocare și a axului.

MOD DE UTILIZARE A MAȘINII DE FREZAT

1. Reglarea adâncimii de tăiere (Fig. 7)

- (1) Folosiți opritorul pentru a regla adâncimea de tăiere.
 - ① Așezați unealta pe o suprafață plană din lemn.
 - ② Rotiți blocul de oprire astfel încât secțiunea la care nu este atașat șurubul de reglare a adâncimii de tăiere de pe blocul de oprire să ajungă sub opritor. Slăbiți butonul de blocare a suportului, permițând contactul suportului cu opritorul.
 - ③ Slăbiți levierul de blocare și apăsați corpul uneltei până când cuțitul atinge suprafața plană. Strângeți maneta de blocare în acest punct. (Fig. 8)
 - ④ Strângeți butonul de blocare a suportului. Aliniați indicatorul de adâncime cu gradația "0" a scalei.

- (5) Slăbiți butonul de blocare a suportului și ridicați până când indicatorul se aliniază cu graduea care reprezintă adâncimea de tăiere dorită. Strângeți butonul de blocare a suportului.
- (6) Slăbiți maneta de blocare și apăsați corpul sculei în jos până în blocul de oprire pentru a obține adâncimea de tăiere dorită.
- (2) Așa cum se arată în Fig. 9 (a), slăbind cele două piulițe de pe coloana filetată și mișcând apoi în jos vă va permite să vă deplasați în poziția finală a cuțitului atunci când maneta de blocare este slăbită. Acest lucru este util atunci când deplasați mașina de frezat pentru a alinia cuțitul cu poziția de tăiere. După cum se arată în Fig. 9 (b), strângeți piulițele superioare și inferioare pentru a fixa adâncimea de tăiere.
- (3) Când nu folosiți scala pentru a seta adâncimea de tăiere, împingeți opritorul astfel încât să nu fie în cale.

2. Bloc de oprire (Fig. 10)

Cele 2 șuruburi de reglare a adâncimii de tăiere atașate la blocul opritorului pot fi reglate simultan la 3 seturi de adâncimi diferite de tăiere. Utilizați o cheie pentru a strânge piulițele astfel încât șuruburile de setare a adâncimii de tăiere să nu se slăbească în acest moment.

3. Ghidare mașinii de frezat

AVERTISMENT

Asigurați-vă că ați OPRIT alimentarea și că ați scos bateria pentru a evita probleme grave.

- (1) Șablon de ghidare (accesoriu standard)
Utilizați ghidajul șablonului atunci când utilizați un șablon pentru a produce o cantitate mare de produse cu forme identice.

După cum se arată în Fig. 11, fixați ghidajul șablonului la baza mașinii de frezat cu două șuruburi suplimentare. În acest moment, asigurați-vă că partea de proiecție a ghidajului șablonului este cu fața spre suprafața de jos a bazei mașinii de frezat.

Un șablon este un model profilat făcut din placaj sau cherestea subțire.

La confecționarea unui șablon, acordați atenție deosebită recomandărilor de mai jos și exemplificate în Fig. 12.

Când mașina de frezat este utilizată de-a lungul planului interior al șablonului, dimensiunile produsului finit vor fi inferioare dimensiunilor șablonului cu o valoare egală laturii "A", reprezentând diferența dintre raza șablonului și raza cuțitului. Reciproca este adevărată când mașina de frezat este utilizată de-a lungul părții externe a șablonului.

Fixați șablonul peste piesa de prelucrat. Mașina de frezat trebuie ținută astfel încât ghidajul pentru șablon să se deplaseze de-a lungul șablonului conform Fig. 13.

(2) Ghidare lineară (Accesoriu standard) (Fig. 14)

Utilizați ghidarea lineară pentru șanfrizarea și tăierea canelurii de-a lungul părții materialelor.

- ① Introduceți bara de ghidare în orificiul de la bază, apoi strângeți ușor cele 2 șuruburi cu fluture (A) deasupra suportului barei.
- ② Introduceți bara de ghidare în orificiul din bază, apoi strângeți ferm șurubul fluture (A).
- ③ Efectuați reglări minime ale dimensiunilor dintre cuțit și suprafața de ghidare a avansului, apoi strângeți bine cele 2 șuruburi fluture (A) de pe partea superioară a suportului barei și a șurubului cu cap fluture (B) care fixează ghidajul drept.
- ④ Conform indicațiilor din Fig. 15, atașați în siguranță partea de jos a bazei la suprafața procesată a materialelor. Conduceți mașina de frezat menținând planul de ghidare pe suprafața materialelor.

4. Funcționarea întrerupătorului

Acest produs este echipat cu un buton de blocare PORNIT/OPRIT pentru a preveni orice operațiune de declanșare accidentală a întrerupătorului. Pentru a activa unealta, apăsați butonul de blocare PORNIT/OPRIT și trageți declanșatorul comutatorului. (Fig. 16) Când declanșatorul comutatorului este complet tras, o altă apăsare a butonului de blocare PORNIT/OPRIT va bloca declanșatorul comutatorului în poziție, permițând eliberarea întrerupătorului pentru operarea continuă. (Fig. 17 (a))

Declanșatorul comutatorului nu va fi blocat dacă butonul de blocare PORNIT/OPRIT este eliberat înainte ca declanșatorul comutatorului să fie complet apăsat, făcând posibilă operarea sculei cu o apăsare a declanșatorului comutatorului.

Pentru a debloca declanșatorul comutatorului, apăsați declanșatorul comutatorului încă o dată pentru a elibera butonul de blocare PORNIT/OPRIT și a întrerupe operarea. (Fig. 17 (b))

Înainte de a utiliza scula, asigurați-vă că butonul de blocare PORNIT/OPRIT și declanșatorul comutatorului funcționează corespunzător.

5. Cum se utilizează lumina LED (Fig. 18)

Lumina LED-ului va lumina în zona din vârful sculei atunci când comutatorul este pe "PORNIT". Lumina LED-ului se va stinge automat la 10 secunde după eliberarea comutatorului.

6. Ajustarea vitezei de rotație

M3612DA are un sistem electronic de control care permite schimbarea rpm.

Conform indicațiilor din Fig. 19, poziția selectorului "1" este pentru viteza minimă și poziția "6" pentru viteza maximă.

7. Tăiere

ATENȚIE

- Purtați ochelari de protecție când utilizați această sculă.
- Mențineți-vă mâinile, fața și celelalte părți ale corpului departe de cuțit și de piesele rotative, când utilizați scula.

NOTA

- Nu apăsați bolțul de blocare în timp ce motorul se rotește. De asemenea, nu porniți scula în timp ce apăsați bolțul de blocare. Acest lucru poate deteriora bolțul de blocare și/sau axul, precum și poate duce la vătămare.
 - Vă rugăm să limitați adâncimea de tăiere a unei singure tăieturi sub 20 mm.
 - La tăierea unei caneluri adânci, repetați tăierea de 2 sau de 3 ori. Operațiile de tăiere profundă pot face dificil controlul sculei și pot supraîncărca motorul, rezultând în defecțiuni.
 - Deplasarea rapidă spre înainte a sculei poate duce la o calitate slabă a tăierii sau la deteriorarea cuțitului sau a motorului. Deplasarea spre înainte a sculei în mod prea lent ar putea arde și distruge tăietura. Viteza de avansare adecvată va depinde de dimensiunea cuțitului, tipul piesei de prelucrat și adâncimea tăieturii. Înainte de a începe tăierea pe piesa de prelucrat efectivă, se recomandă efectuarea unei tăieturi de probă pe o bucată de cherestea care nu vă mai trebuie. Acest lucru va arăta exact cum va arăta și tăierea, permițându-vă să verificați dimensiunile.
 - Anomaliile și suprasolicitățile vor declanșa protecția suprasarcină și vor opri operarea. Scoateți imediat sarcina și opriți alimentarea, apoi porniți-o. Viteza de rotație trebuie să revină la normal.
- (1) Conform indicațiilor din Fig. 20, îndepărtați cuțitul de piesele prelucrate și treceți întrerupătorul în poziția ON ("deschis"). Nu începeți operațiunea de tăiere înainte ca viteza de rotație a cuțitului să atingă valoarea maximă.

(2) Cuțitul se rotește în sensul acelor de ceasornic (direcția săgeții indicate pe bază). Pentru o maximă eficiență la tăiere, conduceți mașina de frezat respectând direcția de avansare indicată în Fig. 21.

8. Ghidaj mașină de frezat (Accesoriu opțional) (Fig. 22)

Utilizați ghidajul mașinii de frezat pentru frezare sau șanfranare. Atașați ghidajul mașinii de frezare la suportul barei așa cum se arată în Fig. 23.

După alinierea cilindrului în poziția corespunzătoare, strângeți cele două șuruburi fluture (A) și celelalte două șuruburi cu fluture (B). Utilizați conform indicațiilor din Fig. 24.

9. Ansamblu Colector de Praf (Accesoriu standard)

Conectați ansamblul colector de praf pentru a aspira praful.

(1) Montarea colectorului de praf.

Utilizați o șurubelniță pentru a atașa cele două șuruburi la bază. (Fig. 25)

Aliniați orificiile de pe colectorul de praf cu cele două șuruburi și atașați colectorul de praf.

Strângeți cele două piulițe cu cap.

Conectați aspiratorul la colectorul de praf. (Fig. 26)

(2) Demontarea colectorului de praf.

Utilizați o șurubelniță pentru a slăbi cele două șuruburi.

SEMNALE DE AVERTIZARE ALE BECULUI LED (Fig. 30)

Acest produs este prevăzut cu funcții care sunt desemnate să protejeze instrumentul însuși precum și acumulatorul. Când este declanșată oricare dintre funcțiile de siguranță, oricare dintre luminile LED va clipi după cum este descris în Tabelul 3.

În acest caz, urmați instrucțiunile descrise sub acțiunea de corectare.

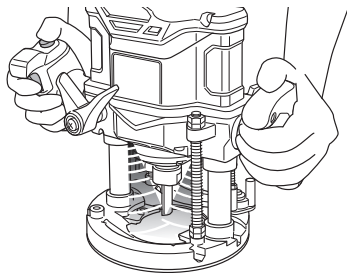

Fig. 30

Informații privind nivelul de zgomot transmis prin aer și nivelul de vibrații

Valorile măsurate au fost determinate în conformitate cu EN62841 și sunt declarate conforme cu ISO 4871.

Nivelul tipic al puterii sonore ponderate A: 97 dB (A)

Nivelul tipic al presiunii sonore ponderate A: 89 dB (A)

Incertitudine K: 3 dB (A).

Purtați protecție auditivă.

Valorile totale ale vibrațiilor (suma vectorială pe cele trei axe) au fost stabilite în conformitate cu EN62841.

Tăierea MDF:

Valoare emisie vibrații $a_h < 2,5 \text{ m/s}^2$

Incertitudine K = 1,5 m/s²

Valoarea totală declarată a vibrațiilor și valoarea declarată a emisiei de zgomot au fost măsurate în conformitate cu o metodă standard de testare și pot fi utilizate pentru compararea unei scule cu alta.

Acestea pot fi utilizate și ca o evaluare preliminară a expunerii.

AVERTISMENT

- Vibrațiile și emisia de zgomot în timpul folosirii efective a sculei electrice pot diferi de valorile totale declarate, în funcție de modurile în care este utilizată scula, în special de tip de piesă de prelucrat este procesată; și
- Identificați măsuri de siguranță ce trebuie luate pentru protejarea operatorului și care sunt bazate pe estimarea expunerii, în condiții reale de utilizare (ținând seama de toate componentele ciclului de utilizare, cum ar fi timpul necesar opririi sculei și timpul de funcționare suplimentar la pornirea sculei).

NOTĂ

Ca urmare a programului continuu de cercetare și dezvoltare derulat de HiKOKI, prezentele specificații pot fi modificate fără notificare prealabilă.

REMEDIEREA PROBLEMELOR

AVERTISMENT

- Pentru a evita accidentele cauzate de pornirea accidentală, puneți întrerupătorul în poziția oprit și scoateți ștecherul de la sursa de alimentare sau bateria din corpul principal înainte de a face orice modificări.
- Toate reparațiile mecanice sau electrice trebuie să fie făcute numai de către tehnicienii de service autorizați. Contactați centrul de service autorizat HiKOKI.

1. Sculă electrică

| Simptom | Cauză posibilă | Remediu |
|-----------------------------------|--|--|
| Instrumentul nu funcționează | Nicio durată de alimentare rămasă în acumulator | Încărcați acumulatorul. |
| | Acumulatorul nu este complet instalat. | Împingeți acumulatorul înăuntru până când auziți un clic. |
| Scula s-a oprit brusc | Scula a fost suprasolicitată | Rezolvați problema care cauzează suprasolicitarea. |
| | Acumulatorul sau scula s-au supraîncălzit | În timpul funcționării, ușurați presiunea aplicată. Permiteți sculei și acumulatorului să se răcească bine. |
| Nu taie bine | Cuțitul este uzat sau îi lipsesc zimți. | Înlocuiți-l cu un cuțit nou. |
| | Mandrina cu bucsă elastică este slabă. | Strângeți bine mandrina cu bucsă elastică. |
| Comutatorul nu poate fi tras | Butonul de blocare PORNIRE/OPRIRE este apăsat | Eliberați butonul de blocare PORNIRE/OPRIRE. |
| Acumulatorul nu poate fi instalat | Încercarea de a instala un alt acumulator decât cel specificat pentru sculă. | Vă rugăm să instalați un acumulator de tip multi-volt. |

2. Încărcător

| Simptom | Cauză posibilă | Remediu |
|--|---|---|
| Lampa de indicare a încărcării palpăie rapid violet, iar încărcarea acumulatorului nu începe. | Acumulatorul nu este introdus complet. | Introduceți acumulatorul bine. |
| | În bornele acumulatorului sau în locul de atașare a acumulatorului există corpuri străine. | Scoateți corpurile străine. |
| Lampa de indicare a încărcării clipește în culoare roșie, iar procesul de încărcare a acumulatorului nu începe. | Acumulatorul nu este introdus complet. | Introduceți acumulatorul bine. |
| | Acumulatorul este supraîncălzit. | Dacă este lăsat așa, în cazul în care temperatura acestuia scade, acumulatorul va începe să se încarce automat, dar acest lucru poate reduce durata de viață a acumulatorului. Se recomandă ca înainte de a-l încărca, acumulatorul să fie răcit într-un loc bine ventilat, departe de lumina directă a soarelui. |
| Timpul de utilizare a acumulatorului este scurt, chiar dacă acumulatorul este încărcat complet. | Durata de viață a acumulatorului este epuizată. | Înlocuiți acumulatorul cu unul nou. |
| Acumulatorul se încarcă foarte greu. | Temperatura acumulatorului, a încărcătorului sau a mediului înconjurător este extrem de scăzută. | Încărcați acumulatorul în spațiu interior sau într-un alt mediu mai cald. |
| | Orificiile încărcătorului sunt blocate, cauzând supraîncălzirea componentelor sale interne. | Evitați blocarea orificiilor. |
| | Ventilatorul de răcire nu funcționează. | Contactați un centru de service autorizat HiKOKI pentru efectuarea de reparații. |
| Indicatorul de curent USB s-a oprit, iar dispozitivul USB nu se mai încarcă. | Capacitatea acumulatorului a început să se diminueze. | Înlocuiți acumulatorul cu unul care are suficientă capacitate. |
| | | Conectați ștecărul de rețea al încărcătorului într-o priză electrică. |
| Indicatorul de curent USB nu se oprește, chiar dacă dispozitivul USB s-a încărcat. | Indicatorul de curent USB luminează în verde pentru a indica faptul că USB-ul poate fi încărcat. | Aceasta nu este o defecțiune. |
| Gradul de încărcare a unui dispozitiv USB nu este clar și în mod similar nu se știe dacă încărcarea este completă. | Indicatorul de curent USB nu se stinge, chiar dacă încărcarea s-a terminat. | Examinați dispozitivul USB, care se încarcă, pentru a confirma gradul său de încărcare. |
| Încărcarea unui dispozitiv USB se oprește la mijlocul programului. | Încărcătorul a fost conectat la o priză electrică, în timp ce dispozitivul USB a fost încărcat folosind un acumulator drept sursă de curent electric. | Aceasta nu este o defecțiune. Încărcătorul oprește încărcarea USB-lui timp de aproximativ 5 secunde, atunci când distinge surse de curent electric diferite. |
| | Acumulatorul a fost introdus în încărcător, în timp ce dispozitivul USB a fost încărcat folosind o priză de curent electric drept sursă de curent electric. | |
| Încărcarea dispozitivului USB se oprește la jumătatea programului dacă acumulatorul și dispozitivul USB sunt încărcate simultan. | Acumulatorul s-a încărcat complet. | Aceasta nu este o defecțiune. Încărcătorul oprește încărcarea USB-ului timp de aproximativ 5 secunde, timp în care verifică dacă încărcarea acumulatorului s-a finalizat cu succes. |
| Încărcarea dispozitivului USB nu începe dacă acumulatorul și dispozitivul USB sunt încărcate simultan. | Capacitatea rămasă a acumulatorului este foarte diminuată. | Aceasta nu este o defecțiune. Când capacitatea acumulatorului atinge un anumit nivel, încărcarea USB-lui începe automat. |

SPLOŠNA VARNOSTNA NAVODILA ZA ELEKTRIČNA ORODJA

⚠ OPOZORILO

Preberite vsa varnostna opozorila, navodila, slikovne prikaze in specifikacije, ki so priložena orodju.

Neupoštevanje vseh spodaj navedenih navodil lahko povzroči električni udar, požar in/ali resne telesne poškodbe.

Vsa opozorila in navodila shranite, ker jih boste v prihodnje še potrebovali.

Izraz »električno orodje« v opozorilih se nanaša na električno orodje, ki se napaja z električnim pogonom (z električnim kablom) in na akumulatorsko električno orodje (brez električnega kabla).

1) Varnost na delovnem mestu

- a) Delovno mesto mora biti čisto in dobro osvetljeno.

Nered in neosvetljena področja lahko povzročijo nezgodo.

- b) Električnega orodja ne uporabljajte v eksplozivnih okoljih, na primer v bližini vnetljivih tekočin, plinov ali prahu.

Električno orodje pri delu proizvaja iskre, ki lahko vnamejo prah ali hlape.

- c) Med delom z električnim orodjem ne dovolite, da bi se vam otroci ali druge osebe približale.

Z motenjem vaše pozornosti lahko izgubite nadzor nad orodjem.

2) Električna varnost

- a) Priključni vtičak električnega orodja mora ustrezati vtičnici. Vtičaka ni dovoljeno kakor koli spreminjati. Pri ozemljenih električnih orodjih ne uporabljajte vtičacev z adapterji.

Nespremenjeni vtičaki in ustrezne vtičnice zmanjšujejo tveganje električnega udara.

- b) Preprečite stik z ozemljenimi površinami, kot so cevi, grelci, štedilniki in hladilniki.

Ko je vaše telo ozemljeno, je nevarnost električnega udara večja.

- c) Električnega orodja ne izpostavljajte dežju ali vlagi.

Vdor vode v električno orodje povečuje tveganje električnega udara.

- d) Ne zlorablajte kabla. Kabla ne uporabljajte za prenašanje električnega orodja in ne vlecite za kabl, če želite vtičak izvleči iz vtičnice. Kabla ne izpostavljajte vročini, olju, ostrim robovom in premikajočim se delom.

Poškodovani in zapleteni kabli povečujejo tveganje električnega udara.

- e) Kadar uporabljate električno orodje zunaj, uporabljajte kabelski podaljšek, ki je primeren za delo na prostem.

Z uporabo kabelskega podaljška, ki je izdelan za delo na prostem, je tveganje električnega udara manjše.

- f) Če je delo z električnim orodjem v vlažnem okolju neizogibno, uporabite stikalo za zaščito pred diferenčnim tokom.

Zaščitno stikalo zmanjšuje tveganje električnega udara.

3) Osebna varnost

- a) Bodite pozorni, pazite kaj delate ter se dela z električnim orodjem lotite z razumom.

Električnega orodja ne uporabljajte, če ste utrujeni ali pod vplivom mamil, alkohola ali zdravil.

Trenutek nepozornosti med delom z električnim orodjem je lahko vzrok za resne telesne poškodbe.

- b) Uporabite osebno zaščitno opremo. Vedno nosite zaščitna očala.

Nošenje zaščitne opreme, kot so maska za prah, protizdrsní zaščitni čevlji, varnostna čelada ali zaščitni glušniki, kar je odvisno od vrste in načina uporabe električnega orodja, zmanjšuje tveganje telesnih poškodb.

- c) Izogibajte se nenamernemu zagonu. Preden orodje priključite na električno omrežje in/fali na akumulator, preden ga dvignete ali nosite, se prepričajte da je orodje izklopljeno.

Prenašanje električnega orodja s prstom na stikalu ali priključitev vklopljenega električnega orodja na električno omrežje je lahko vzrok za nezgodo.

- d) Preden električno orodje vklopite, odstranite nastavitvena orodja in izvijače.

Orodje ali ključ, ki se nahaja na vrtečem delu električnega orodja lahko povzroči telesne poškodbe.

- e) Izogibajte se nenormalni drži. Poskrbite za trdno stojišče in za stalno ravnotežje.

Na ta način lahko v nepričakovanih situacijah bolje nadzorujete električno orodje.

- f) Nosite primerna oblačila. Med delom ne nosite ohlapnih oblačil ali nakita. Las in oblačil ne približujte premikajočim se delom.

Ohlapna oblačila, nakit ali dolgi lasje se lahko ujamejo med premikajoče se dele.

- g) Če je na napravu možno montirati priprave za odsesavanje ali prestrezanje prahu, se prepričajte, da so te ustrezno priključene in pravilno uporabljene.

Zbiranje prahu lahko zmanjša nevarnosti povezane s prahom.

- h) Ne dovolite, da vas znanje, pridobljeno s pogostim rokovanjem z orodjem, zavade, da zanemarite varnostna navodila za rnanjanje z orodjem.

Neprevидnost lahko že v delčku sekunde povzroči hude telesne poškodbe.

4) Uporaba in vzdrževanje električnega orodja

- a) Električnega orodja ne preobremenjujte. Za izbrano delo uporabite ustrezno električno orodje.

Z ustreznim električnim orodjem boste delo opravili bolje in varneje.

- b) Električnega orodja ne uporabljate, če stikalo za vklop/izklop orodja ne deluje.

Električno orodje, ki ga ni več možno vklopiti ali izklopiti, je nevarno in ga je potrebno popraviti.

- c) Pred nastavljanjem orodja, zamenjavo priključkov ali shranjevanjem orodja izvlecite vtičak električnega orodja iz vira napajanja in/ali odstranite akumulator.

S takšnimi preventivnimi varnostnimi ukrepi preprečujete nenamerni zagon orodja.

- d) Električno orodje shranite izven dosega otrok in ne dovolite upravljati orodja osebam, ki orodja ne poznajo in niso prebrale teh navodil.

Električno orodje je nevarno v rokah neizkušenih uporabnikov.

- e) Vzdržujte električno orodje in priključke. Preverite pravilno delovanje premičnih delov orodja, poškodbe delov in druga stanja, ki bi lahko vplivala na delovanje električnega orodja. V primeru poškodb je potrebno električno orodje pred uporabo popraviti.

Slabo vzdrževano električno orodje je vzrok mnogih nesreč.

- f) Rezalno orodje naj bo ostro in čisto.

Pravilno vzdrževano rezalno orodje z ostrimi robovi se manj pogosto zatika in je lažje vodljivo.

VARNOSTNA OPOZORILA ZA AKUMULATORSKI REZKALNIK

- g) Električno orodje, pribor, vsadna orodja in podobno uporabljajte v skladu s temi navodili, pri čemer upoštevajte delovne pogoje in dejavnost, ki jo boste opravljali.
Uporaba električnega orodja v druge namene lahko privede do nevarne situacije.
- h) Ročaji in prijemalne površine naj bodo suhe, čiste in brez olja in masti.
Spolzki ročaji in prijemalne površine ne omogočajo varnega ravnanja in nadzora orodja v nepričakovanih situacijah.
- 5) **Uporaba in vzdrževanje akumulatorja**
- a) **Polnite samo s polnilnikom, ki ga je določil proizvajalec.**
Polnilnik, ki je primeren za en tip akumulatorja lahko povzroči nevarnost požara, če ga uporabite z drugim akumulatorjem.
- b) **Električna orodja uporabljajte samo s posebej izdelanimi akumulatorji.**
Uporaba drugih akumulatorjev lahko povzroči tveganje poškodb in požara.
- c) **Ko akumulatorja ne uporabljate ga shranite v stran od kovinskih predmetov kot so sponke, kovanci, ključi, žblji, vijaki ter drugih manjših kovinskih predmetov, ki lahko povežejo en priključek z drugim.**
Kratek stik med priključki na akumulatorju lahko povzroči opekline ali požar.
- d) **Med nepravilno rabo lahko iz akumulatorja priteče tekočina; izogibajte se stiku z njo. V primeru, da pride od stika, takoj operite z vodo. V primeru, da pride tekočina v stik z očmi, poiščite dodatno zdravniško pomoč.**
Tekočina iz akumulatorja lahko povzroči vnetje ali opekline.
- e) **Ne uporabljajte poškodovanega ali spremenjenega baterijskega vložka ali orodja.**
Poškodovane ali spremenjene baterije so nepredvidljive, povzročijo lahko požar, eksplozijo ali poškodbe.
- f) **Baterijskega vložka ali orodja ne izpostavljajte požaru ali prekomerni temperaturi.**
Izpostavljenost požaru ali temperaturi nad 130°C lahko povzroči eksplozijo.
- g) **Upoštevajte vsa navodila za polnjenje in baterijskega vložka ali orodja ne napolnite zunaj temperaturnega območja, določenega v navodilih.**
Nepravilno polnjenje ali polnjenje pri temperaturah zunaj določenega območja lahko poškoduje baterijo in poveča nevarnost požara.
- 6) **Servisiranje**
- a) **Električno orodje lahko servisira le usposobljena oseba, ki mora uporabljati originalne nadomestne dele.**
Na ta način se ohrani varnost električnega orodja.
- b) **Nikoli ne popravljajte poškodovanih baterijskih vložkov.**
Baterijske vložke lahko servisirajo samo proizvajalec ali pooblašteni serviserji.
- VARNOSTNI UKREP**
Preprečite dostop otrokom in neusposobljenim osebam.
Kadar orodja ne uporabljate ga shranite izven dosega otrok in neusposobljenih oseb.

1. Električno orodje držite za izolirane držalne površine, ko bi se pri uporabi pripomočki za rezanje lahko dotikali skrite žice.

Če se pripomočki za rezanje dotaknejo žice, ki je pod električno napetostjo, lahko izpostavljeni kovinski deli električnega orodja postanejo (živi) in povzročijo električni udar.

2. Uporabite primeže ali drug praktičen način za pritrditev in podporo obdelovanca na stabilno površino.

Če držite obdelovanca z roko ali ga podpirate s telesom, le-ta ni stabilen in to lahko povzroči izgubo nadzora.

3. Delovanje z eno roko je nestabilno in nevarno. Prepričajte se, da sta oba ročaja med delovanjem trdno prijeta.

Takoj po delovanju je sveder zelo vroč. Izogibajte se temu, da bi se z golo roko dotikali svedra iz kakršnega koli razloga.

5. Uporabite svedre pravega premera držala, ki ustrezajo hitrosti orodja.

DODATNA VARNOSTNA NAVODILA

1. Baterijo vedno polnite pri temperaturi 0°C–40°C. Temperatura, nižja od 0°C, bo povzročila prenapetost, kar je nevarno. Baterije ni mogoče polniti pri temperaturi, višji od 40°C.

Najbolj primerna temperatura za polnjenje je 20°C–25°C.

2. Ne uporabljajte polnilnika neprekinjeno. Ko se eno polnjenje konča, odložite polnilnik za približno 15 minut, preden ponovno polnite baterijo.

3. Ne dovolite, da bi v luknjo, ki povezuje polnilno baterijo prišel tujek.

4. Polnilne baterije in polnilnika nikoli ne razstavljajte.

5. V polnilni bateriji nikoli ne povzročite kratkega stika. Kratek stik v bateriji bo povzročil visok električni tok in pregrevanje. Posledica tega bo pregretje ali poškodba baterije.

6. Baterije ne izpostavljajte ognju. Če baterija pregori, lahko eksplodira.

7. Ko se življenjska doba baterije zmanjša za normalno uporabo, jo takoj nesite v trgovino, kjer ste jo kupili. Prazne baterije ne zavrzite.

8. V prezačevalne reže polnilnika ne vstavljajte predmetov. Vstavljanje kovinskih ali vnetljivih predmetov v prezačevalne reže polnilnika lahko povzroči tveganje električnega udara ali poškodbo polnilnika.

9. Pri nepretrgani uporabi se naprava lahko pregreje, kar povzroči škodo na motorju in na stikalu. Zato vedno, ko se ohljuje segreje, orodje odložite za nekaj časa.

10. Če stroj nenehno uporabljate pri nizki hitrosti, je motor dodatno obremenjen, kar lahko povzroči ustavev motorja. Električno orodje vedno uporabljajte tako, da se žagin list med delovanjem ne ujame v material. Hitrost žaginega lista vedno nastavite tako, da bo rezanje potekalo gladko.

11. Priprava in pregled delovnega okolja. Prepričajte se, da delovno mesto ustreza pogojem, ki so navedeni pod varnostnimi ukrepi.

12. Prepričajte se, da je baterija trdno nameščena. Če je kakorkoli slabo nameščena lahko odpade in povzroči nesrečo.

13. S svedri ravnajte zelo previdno.

14. Pred uporabo natančno preverite svedre za razpoke ali poškodbe. Takoj zamenjajte razpokan ali poškodovan sveder.

15. Izogibajte se rezanju žebeljev. Pred uporabo preglejte in odstranite vse žebelje z obdelovanca.

16. Orodje trdno držite z obema rokama.
17. Preden vklopite stikalo, se prepričajte, da se sveder ne dotika obdelovanca.
18. Pred uporabo orodja na dejanskem obdelovancu ga pustite nekaj časa delovati. Pazite na vibracije ali opletanje, ki bi lahko kazale na nepravilno nameščen sveder.
19. Pazite na smer vrtenja svedra in smer podajanja.
20. Preden odstranite orodje iz obdelovanca, ga vedno izklopite in počakajte, da se sveder popolnoma ustavi.
21. Po zamenjavi svedrov ali drugih prilagoditvah se prepričajte, da so vpenjalne glave in katere koli druge naprave prilagoditve varno prвите. Zrahljane prilagoditvene naprave se lahko nepričakovano premaknejo in povzročijo izgubo nadzora, zrahljani vrtljivi deli so lahko silovito izvrženi.
22. Ne glejte neposredno v izvor svetlobe, saj je to velika obremenitev za vaše oči. Če so oči dalj časa izpostavljene neposredni svetlobi, se poškodujejo.
23. Ne dotikajte se premičnih delov.
24. Z roko, prsti ali drugimi deli telesa se nikoli ne dotikajte premičnih delov naprave.
24. NIKOLI ne pustite orodja med delovanjem brez nadzora. Izklopite napravo. Ne zapuščajte orodja, dokler se povsem ne ustavi.
25. Električno orodje je za zaščito motorja opremljeno s temperaturnim zaščitnim stikalom. Zaradi neprekinjenega dela se lahko zviša temperatura naprave, kar aktivira temperaturno zaščitno stikalo in samodejno ustavi delovanje. V tem primeru počakajte, da se električno orodje ohladi, preden nadaljujete z delom.
26. Stikalne plošče ne izpostavljajte močnim udarcem in pazite, da je ne zlomite. Zaradi tega lahko pride do težav.
27. Izdelka ne uporabljajte, če se orodje ali električni kontakti baterije (baterijski nosilec) deformirajo. Nameščenje baterije lahko povzroči kratki stik, ki lahko vodi do izhajanja dima ali vžiga.
28. Na električnih kontaktih (baterijski nosilec) orodja se ne smejo nabrati ostruški ali prah.
 - Pred uporabo se prepričajte, da se na kontaktih niso nabrali ostruški in prah.
 - Med uporabo poskusite preprečiti padanje ostružkov ali prahu z orodja na baterijo.
 - Pri prekinitvi delovanja ali po uporabi orodja ne puščajte na območju, kjer je lahko izpostavljeno padajočim ostružkom ali prahu. To lahko povzroči kratki stik, ki lahko vodi do izhajanja dima ali vžiga.
29. Orodje in baterijo vedno uporabljajte pri temperaturi med -5°C in 40°C.

OPOZORILO ZA LITIJ-IONSKO BATERIJO

Za podaljšanje življenjske dobe je litij-ionska baterija opremljena z zaščitno funkcijo, ki ustavi delovanje.

V spodaj opisanih primerih od 1 do 3 se pri uporabi tega izdelka, tudi če ugasnete stikalo, motor lahko ustavi. To ni težava, ampak rezultat zaščitne funkcije.

1. Ko se porabi preostala moč baterije, se motor ugasne. V tem primeru baterijo takoj napolnite.
2. Če je orodje preobremenjeno, se motor lahko ustavi. V tem primeru sprostite stikalo orodja in odstranite vzroke za preobremenitev. Po tem lahko orodje znova uporabite.
3. Če se baterija pregreje zaradi preobremenitve, se bo ustavil dovod moči. V tem primeru prenehajte z uporabo baterije in počakajte, da se ohladi. Po tem lahko orodje znova uporabite.

Prosimo, da upoštevate naslednja opozorila in svarila.

OPOZORILO

Da bi preprečili iztekanje baterije, ustvarjanje toplote, oddajanje dima, eksplozijo in vžig, prosimo, da upoštevate naslednja varnostna opozorila.

1. Preprečite nabiranje ostružkov in prahu na bateriji.
 - Med delom poskrbite, da ostruški in prah ne padajo na baterijo.
 - Med delom poskrbite, da se morebitni ostruški in prah z električnega orodja ne nabirajo na bateriji.
 - Neuporabljena baterijo ne shranjujte na mestu, kjer je izpostavljen ostrožkom in prahu.
 - Preden baterijo shranite odstranite ostruške ter prah, ki se lahko sprimejo na baterijo in ne hranite jo skupaj s kovinskimi deli (vijaki, žebliji itn.).
2. Baterijo ne prebadajte z ostrimi predmeti kot so žebliji, ne udarjajte s kladivom, ne stopite nanjo, jo ne mečite ali izpostavljajte težkih fizičnim udarom.
3. Vidno poškodovane ali deformirane baterije ne uporabljajte.
4. Ne uporabljajte baterije z nasprotno polarnostjo.
5. Baterije ne priključite neposredno na električne vtičnice ali cigaretni vžigalnik v avtomobilu.
6. Baterijo uporabljajte le za določene namene.
7. Če se baterija ne napolni tudi po preteku določenega časa polnjenja, polnjenje takoj prekinite.
8. Baterije ne postavljajte ali izpostavljajte visokim temperaturam ali visokem pritisku, na primer v mikrovalovni pečici, sušilcu ali visokotlačni komori.
9. Ob zaznavi iztekanja ali neprijetnega vonja jo takoj odmaknite od ognja.
10. Ne uporabljajte je v prostorih, kjer se ustvarja močna statična elektrika.
11. Ob iztekanju baterije, čudnem vonju, ustvarjanju toplote, razbarvanju ali deformaciji oziroma v kolikor je videti čudna med uporabo, polnjenjem ali shranjevanjem jo takoj odstranite iz opreme ali polnilnika in jo prenehajte uporabljati.
12. Ne potaplajte baterije in ne dovolite, da vanjo stečejo kakršnekoli tekočine. Vstop prevodne tekočine, kot je voda, lahko povzroči poškodbe ter posledično požar ali eksplozijo. Baterijo shranjujte na hladnem, suhem mestu, stran od lahko vnetljivih in gorljivih predmetov. Izgubiti se je potrebno jedkim plinskimi ozračjem.

OPOZOR

1. Če tekočina, ki izteka iz baterije pride v stik z vašimi očmi jih ne drgnite, ampak jih operite s svežo, čisto vodo ter takoj obiščite zdravnika. Če ne boste obiskali zdravnika, lahko tekočina povzroči težave z očmi.
2. V primeru, da tekočina pride v stik s kožo ali oblačili jih takoj operite s čisto vodo. Obstaja možnost, da lahko to povzroči draženje kože.
3. Če opazite rjo, čuden vonj, pregrevanje, razbarvanje, deformacijo in/ali druge nepravilnosti pri prvi uporabi baterije, je ne uporabljajte in jo vrnite dobavitelju ali prodajalcu.

OPOZORILO

Če v priključek litij-ionske baterije pride prevoden tujek, lahko pride v bateriji do kratkega stika, kar lahko sproži požar. Ob shranjevanju litij-ionske baterije upoštevajte naslednjo vsebino.

- V škatlo za shranjevanje ne shranjujte prevodnih stvari, žebeljev in žic kot sta železna in bakrena žica.
- Da preprečite nastanek kratkega stika, namestite baterijo v orodje ali pa varno vstavite pokrov baterije, ki pokrije prezačevalno režo.

GLEDE TRANSPORTA LITIJEVIH BATERIJ

Pri transportu litijevih baterij upoštevajte naslednje previdnostne ukrepe.

OPOZORILO

Obvestite transportno podjetje o tem, da paket vsebuje litijevo baterijo, in o izhodni moči ter upoštevajte navodila transportnega podjetja, ko urejate prevoz.

- Litijeve baterije, ki imajo izhodno moč višjo od 100 Wh so označene kot nevarno blago in za njih boste morali izpolniti posebne prijavnne postopke.
- Pri mednarodnem transportu morate upoštevati mednarodno zakonodajo in pravila ter ureditve ciljne države.
- Če je v električnem orodju nameščen BSL36B18X, bo izhodna moč preseгла 100 Wh in enota bo razvrščena kot nevarno blago za klasifikacijo tovora.

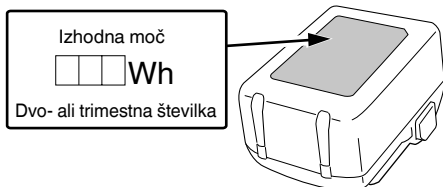

PREVIDNOSTNI UKREPI ZA POVEZAVO Z NAPRAVO USB (UC18YSL3)

Ko pride do nepričakovane težave, je mogoče, da bodo podatki na napravi USB, ki je povezana s tem izdelkom, poškodovani ali izgubljeni. Vedno naredite varnostno kopijo podatkov na napravi USB, preden jo uporabite s tem izdelkom.

Naše podjetje ne prevzema odgovornosti za podatke, ki so shranjeni na napravi USB in se poškodujejo ali izgubijo, ali za poškodbe na povezani napravi.

OPOZORILO

- Pred uporabo preverite, če so na kablu USB kakršne koli napake ali poškodbe. Uporaba okvarjenega ali poškodovanega kabla USB lahko povzroči dim ali ogenj.
- Ko proizvoda ne uporabljate, pokrijte vrata USB z gumijastim pokrovčkom. Zbiranje prahu itd. v vratih USB lahko povzroči nastajanje dima ali ogenj.

OPOMBA

- Med polnjenjem USB lahko pride do občasnih prekinitev.
- Ko naprave USB ne polnite, odstranite napravo USB s polnilnika. Če tega ne boste storili, boste skrajšali življenjsko dobo naprave USB, pride pa lahko tudi do nepričakovanih nesreč.
- V tem primeru morda ne bo mogoče napolniti naprav USB, kar je odvisno od vrste naprave.

<USB-polnjenje>

- Polnjenje naprave USB preko električne vtičnice (SI. 27-a)
- Polnjenje naprave USB in baterije preko električne vtičnice (SI. 27-b)
- Kako napolniti napravo USB (SI. 28)
- Ko je polnjenje naprave USB zaključeno (SI. 29)

NAZIV DELOV (SI. 1 – SI. 29)

| | | | |
|---|-------------------------------|----|--|
| ① | Akumulator | ②⑥ | 23 mm ključ |
| ② | Motor | ②⑦ | Odvijte |
| ③ | Glavni pokrov | ②⑧ | Privijte |
| ④ | Gumb za nastavitve | ②⑨ | Lestvica |
| ⑤ | Ustavljalni drog | ③⑩ | Matice |
| ⑥ | Indikator globine | ③① | Vijak za nastavitve globine reza |
| ⑦ | Metuljasti vijak | ③② | Matica |
| ⑧ | Zaklepni zatič | ③③ | Šablonsko vodilo |
| ⑨ | Blok za ustavljanje | ③④ | Vijak |
| ⑩ | Osnovna enota | ③⑤ | Šablona |
| ⑪ | Podosnovna enota | ③⑥ | Drog vodila |
| ⑫ | Vperjalna glava | ③⑦ | Nosilo droga |
| ⑬ | Ravno vodilo | ③⑧ | Vijak za podajanje |
| ⑭ | Metuljasti vijak (A) | ③⑨ | Metuljasti vijak (B) |
| ⑮ | Zaklepna vzmet | ④⑩ | Ločite |
| ⑯ | Zaklepni gumb za vklop/izklop | ④① | Obdelovanec |
| ⑰ | Napisna ploščica | ④② | Vrtenje svedra |
| ⑱ | Ročaj | ④③ | Podajanje rezkalnika |
| ⑲ | Preklopno stikalo | ④④ | Notranje obrobno rezanje (v smeri urnega kazalca) |
| ⑳ | Zaklop ročice | ④⑤ | Zunanje obrobno rezanje (v nasprotni smeri urnega kazalca) |
| ㉑ | Lučka LED | ④⑥ | Vodilo za obrezovanje |
| ㉒ | Steber z navojem | ④⑦ | Valj |
| ㉓ | Zatič | ④⑧ | Zbiralnik za prah |
| ㉔ | Kontrolna lučka polnjenja | ④⑨ | Gumbasta matica |
| ㉕ | Sveder | ⑤⑩ | Spoj (C) |

SIMBOLI

OPOZORILO

V nadaljevanju so prikazani simboli, uporabljeni pri stroju. Pred uporabo se prepričajte, da jih razumete.

| | |
|--|---|
| | M3612DA: Akumulatorski rezkalnik |
| | Da ne bi prišlo do poškodb, mora uporabnik prebrati navodila. |
| | Vedno nosite zaščitna očala. |
| | Vedno uporabljajte glušnike. |
| | Samo za države EU Električni orodij ne odlagajte med hišne odpadke! V skladu z evropsko direktivo 2012/19/EU o odpadni električni in elektronski opremi in njeni uresničitvi v skladu z nacionalnim pravom se morajo električna orodja, ki so dosegla življenjsko dobo ločeno zbirati in okolju prijazno reciklirati. |
| | Enosmerni tok |
| | Ocenjena napetost |
| | Vrtilna frekvenca brez obremenitve |
| | Odklopite baterijo |
| | Stikalo za vklop |
| | Stikalo za izklop |
| | Stikalo se blokira v položaju "ON" (vklop). |
| | Opozorilo |
| | Prepovedan postopek |

Baterija

| | |
|--|--|
| | Zasveti ; Preostala moč baterije je več kot 75%. |
| | Zasveti ; Preostala moč baterije je med 50 in 75%. |
| | Zasveti ; Preostala moč baterije je med 25 in 50%. |
| | Zasveti ; Preostala moč baterije je manj kot 25%. |
| | Utripa ; Baterija je skoraj prazna. Baterijo napolnite takoj, ko bo mogoče. |

| | |
|--|--|
| | Utripa ; Izhod se je ustavil zaradi visoke temperature. Odstranite baterijo in počakajte, da se orodje v celoti ohladi. |
| | Utripa ; Izhod je prekinjen zaradi napake ali okvare. Težava je lahko baterija, zato se obrnite na prodajalca. |

STANDARDNA OPREMA

Zraven glavnega orodja (1 orodje) vsebuje paket pribor napisan na strani 272.

Standardni pribor se lahko spremeni brez obvestila.

UPORABA

○ Dela za obdelavo lesa, osredotočena na urezovanje in poševno odrezovanje.

SPECIFIKACIJE

1. Električno orodje

| | |
|---------------------------------|--|
| Model | M3612DA |
| Napetost | 36 V |
| Hitrost v prostem teku | 11000–25000 min ⁻¹ |
| Zmogljivost vpenjalne glave | 12 mm, 8 mm, 6 mm ali 1/2", 1/4" |
| Udar glavnega ohišja | 50 mm |
| Baterija na voljo za to orodje* | Večvoltna baterija |
| Teža** | 3,8 kg (BSL36A18X) 4,1 kg (BSL36B18X) |

* Obstoječe baterije (serije BSL3660/3620/3626, BSL18xx itd.) se ne morejo uporabljati s tem orodjem.

** Glede na postopek EPTA 01/2014

OPOMBA

Zaradi HiKOKIJEVEGA programa nenehnega raziskovanja in razvoja se specifikacije lahko spremenijo brez predhodnega obvestila.

2. Baterija

| | | |
|-----------------------------------|--|-----------------|
| Model | BSL36A18X | BSL36B18X |
| Napetost | 36 V / 18 V (samodejni preklon*) | |
| Kapaciteta baterije | 2,5 Ah / 5,0 Ah | 4,0 Ah / 8,0 Ah |
| | (samodejni preklon*) | |
| Razpoložljivi brezžični izdelki** | Večvoltne serije, izdelek 18 V | |
| Razpoložljiv polnilnik | Drсни polnilnik za litij-ionske baterije | |

* Orodje se bo samodejno preklopilo.

** Podrobnosti si oglejte v našem splošnem katalogu.

POLNJENJE

Pred uporabo električnega orodja napolnite baterijo po sledečem postopku.

1. Napajalni kabel polnilnika vključite v vtičnico.

Ob priključitvi vtičača polnilnika v vtičnico bo kontrolna lučka napoljenosti utripala rdeče (v 1-sekundnih intervalih).

2. Vstavite baterijo v polnilnik.

Trdno vstavite baterijo v polnilnik, kot je prikazano na **Sl. 3** (na strani 2).

3. Polnjenje

Pri vstavljanju baterije v polnilnik bo kontrolna lučka napoljenosti utripala modro.

Ko bo baterija povsem napolnjena, bo kontrolna lučka gorela zeleno. (Glej **Tabela 1**)

- (1) Označba kontrolne lučke napoljenosti
Označbe kontrolne lučke napoljenosti bodo takšne, kot je prikazano v **Tabeli 1**, glede na pogoje polnilnika ali baterije za polnjenje.

Tabela 1

| Kazalniki kontrolne lučke napoljenosti | | | | |
|--|------------------------|--------------------|---|---|
| Kontrolna lučka napoljenosti (RDEC/ MODER/ ZELEN/ VIJOLIČEN) | Pred polnjenjem | Utripa (RDEC) | Sveti za 0,5 sekunde. Ne sveti za 0,5 sekunde. (ugasne se za 0,5 sekunde) | Priključen v električni vir |
| | Med polnjenjem | Utripa (MODER) | Sveti za 0,5 sekunde. Ne sveti 1 sekundo. (izklopljeno 1 sekundo) | Zmogljivost akumulatorja znaša manj kot 50% |
| | | Utripa (MODER) | Sveti za 1 sekundo. Ne sveti za 0,5 sekunde. (ugasne se za 0,5 sekunde) | Zmogljivost akumulatorja znaša manj kot 80% |
| | | Sveti (MODER) | Nenehno sveti | Zmogljivost akumulatorja znaša več kot 80% |
| | Polnjenje končano | Sveti (ZELEN) | Nenehno sveti (Neprekinjeno brenčanje: okoli 6 sekund) | |
| | Mirovanje po pregretju | Utripa (RDEC) | Sveti za 0,3 sekunde. Ne sveti za 0,3 sekunde | Pregreta baterija. Ni mogoče napolniti. (Polnjenje se bo izvršilo, ko se baterija ohladi) |
| | Polnjenje ni možno | Utripa (VIJOLIČEN) | Sveti za 0,1 sekunde. Ne sveti za 0,1 sekunde. (Brenčanje v presledkih: okoli 2 sekundi) | Napaka v bateriji ali polnilniku |

(2) Temperature in čas polnjenja baterije

Temperatura in čas polnjenja je prikazan v **Tabela 2**.

Tabela 2

| Polnilnik | | UC18YSL3 | | | | | |
|-----------|---|---|--|--|--|--|--------------------------------|
| Baterija | Vrsta baterije | Li-ion | | | | | |
| | Temperature pri katerih se lahko baterija polni | 0°C–50°C | | | | | |
| | Napetost polnjena | V | 14,4 | | 18 | | |
| | Čas polnjenja, pribl. (pri 20°C) | min | Serija BSL14xx | | Serija BSL18xx | | Večvoltna serija (10 celic) |
| | | | (4 celice) | (8 celic) | (5 celic) | (10 celic) | |
| | | BSL1415S : 15 BSL1415 : 15 BSL1415X : 15 BSL1440 : 20 BSL1425 : 25 BSL1430C : 30 | BSL1430 : 20 BSL1440 : 26 BSL1450 : 32 BSL1460 : 38 | BSL1815S : 15 BSL1815 : 15 BSL1815X : 15 BSL1820 : 20 BSL1825 : 25 BSL1830C : 30 BSL1850C : 32 | BSL1830 : 20 BSL1840 : 26 BSL1850 : 32 BSL1860 : 38 | BSL36A18 : 32 BSL36A18X : 32 BSL36B18 : 52 BSL36B18X : 52 | |
| USB | Napetost polnjenja | V | 5 | | | | |
| | Polnilni tok | A | 2 | | | | |

OPOMBA

Čas polnjenja je odvisen od temperature okolja in napetosti električnega vira.

4. Izključite napajalni kabel polnilnika iz vtičnice.

5. Polnilnik trdno primate in izvlecite baterijo.

OPOMBA

Baterijo izvlecite iz polnilnika po uporabi in jo shranite.

V zvezi z električnim tokom v primeru novih baterij itd.

Ker notranja kemijska snov novih baterij in baterij, ki niso bile dlje časa uporabljene, ni aktivirana, je lahko električni tok nizek, ko jih uporabljate prvič in drugič. To je časovno omejen pojav in normalen čas, potreben za polnjenje, se povrne po 2–3 polnjenjih baterije.

Kaj storiti za daljše delovanje baterij.

- (1) Baterije napolnite, preden se popolnoma spraznijo. Če začutite, da moč orodja upada, ga prenehajte uporabljati in napolnite njegovo baterijo. Če nadaljujete z uporabo orodja in porabite električni tok, se lahko baterija poškoduje, kar skrajša njeno življenjsko dobo.
- (2) Izogibajte se polnjenju pri visokih temperaturah. Akumulatorska baterija bo takoj po uporabi vroča. Če boste takšno baterijo polnili takoj po uporabi, se bo njena notranja kemijska snov izčrpala in življenjska doba baterije se bo skrajšala. Pustite baterijo in jo napolnite potem, ko se je nekaj časa ohlajala.

POZOR

- Pri polnjenju segrete baterije, ki je bila dalj časa izpostavljena neposredni sončni svetlobi ali pa je bila pravkar uporabljena, bo kontrolna lučka napoljenosti zasvetila za 0,3 sekunde, ne bo svetila za 0,3 sekunde (ugasne se za 0,3 sekunde). V takem primeru najprej počakajte, da se baterija ohladi, in šele nato pričnite s polnjenjem.
- Ko kontrolna lučka napoljenosti utripa (vsake 0,2 sekunde), preverite, ali so na kontaktih polnilnika tučki, in jih odstranite. Če tujkov ni, gre verjetno za okvaro baterije ali polnilnika. Odnosite ju v pooblaščen servisni center.
- Ker traja približno 3 sekunde, preden vgrajeni mikroročunalnik zazna, da ste baterijo, ki jo polnite v polnilniku UC18YSL3 vzeli iz polnilnika, počakajte vsaj 3 sekunde, preden jo znova vstavite in nadaljujete s polnjenjem. Če baterijo vstavite, preden pretečejo 3 sekunde, se morda ne bo pravilno napolnila.

PRED UPORABO

OPOZORILO

Izlecite akumulator, preden se lotite kakršnekoli prilagoditve, servisiranja ali vzdrževanja.

Po končanem delu izvlecite baterijo.

1. Stikalo za napetost

Prepričajte se, da je stikalo v položaju IZKLOP. Če je baterija nameščena v električnem orodju, medtem ko je stikalo v položaju VKLOP, bo električno orodje nemudoma pričelo delovati, kar lahko vodi do resne poškodbe.

2. Odstranitev in namestitev baterije (Sl. 2)

3. Indikator preostale energije baterije (Sl. 4)

NAMESTITEV IN ODSTRANJEVANJE SVEDROV

OPOZORILO

Pazite, da izklopite napajanje in izvlecete baterijo, da se izognete resnim težavam.

1. Namestitev svedrov

- (1) Sprostite zaklepno ročico, orodje dvignite v položaj maksimalnega hoda in vrnite zaklepno ročico v položaj za zategovanje.

- (2) Očistite in vstavite nastavek svedra v vpenjalno glavo, dokler nastavek ne spusti, nato ga povlecite za približno 2 mm.
- (3) Z vstavljenim svedrom in pritiskom na zaklepni zatič, ki drži gred, s pomočjo 23 mm ključa trdno privijte vpenjalno glavo v smeri urnega kazalca (gledano izpod rezalnika). (Sl. 5)

POZOR

- Po vstavitvi svedra zagotovite, da je vpenjalna glava trdno privita. Če tega ne storite, lahko pride do škode na vpenjalni glavi.
- Prepričajte se, da zaklepni zatič ni vstavljen v gred, potem ko zategnete vpenjalno glavo. Če tega ne storite, se poškodujejo vpenjalna glava, zaklepni zatič in gred.
- (4) Ko uporabljate nastavke za sveder s premerom 8 mm ali 1/4", zamenjajte opremljeno vpenjalno glavo z nastavkom za sveder s premerom 8 mm ali 1/4", ki je na voljo kot običajni dodatek.
- (5) Pazite, da uporabite vpenjalno glavo, ko uporabljate 6 mm sveder z vpenjalno glavo z zmogljivostjo 12 mm. Najprej vstavite pušo vpenjalne glave globoko v vpenjalno glavo, nato vstavite sveder v vpenjalno glavo. Kot pri korakih (1) in (2) pritrdite vpenjalno glavo.

2. Odstranjevanje svedrov

- (1) Sprostite zaklepno ročico, orodje dvignite v položaj maksimalnega hoda in vrnite zaklepno ročico v položaj za zategovanje.
- (2) S pritiskom na zatič sprostite vpenjalno glavo z vključenim 23 mm ključem, da izvlečete sveder. (Sl. 6)

POZOR

Prepričajte se, da zaporni zatič ni vstavljen v gred, potem ko privijete vpenjalno glavo. Če tega ne storite, se poškodujejo vpenjalna glava, zaklepni zatič in gred.

KAKO SE UPORABLJA REZKALNIK

1. Nastavitev globine reza (Sl. 7)

- (1) Z ustavljalnim drogom nastavite globino reza.
 - ① Orodje položite na ravno leseno površino.
 - ② Zavrtite ustavljalni blok tako, da se del, na katerega ni pritrjen nastavitveni vijak za globino reza na ustavljalnem bloku, spusti na dno ustavljalnega droga. Sprostite gumb za zaklepanje stebra, ki omogoča, da ustavljalni drog pride v stik z ustavljalnim blokom.
 - ③ Sprostite zaklepno ročico in pritisnite ohišje orodja, dokler se sveder ne dotakne ravne površine. Na tej točki zategnite ročico za zaklepanje. (Sl. 8)
 - ④ Privijte gumb za zaklepanje stebra. Indikator globine poravnajte s črto "0" na lestvici.
 - ⑤ Sprostite gumb za zaklepanje stebra in dvignite, dokler se indikator ne poravna s črto, ki predstavlja zeleno globino reza. Privijte gumb za zaklepanje stebra.
 - ⑥ Sprostite zaklepno ročico in ohišje orodja pritisnite navzdol, dokler ustavljalni blok ne doseže zelene globine reza.
- (2) Kot je prikazano na Sl. 9 (a), vam bo sprostitev obeh matic na navojnem stebru in nato premikanje navzdol omogočilo, da se premaknete do končnega položaja svedra, ko se sprostijo zaklepna ročica. To je koristno pri premikanju rezkalnika, da se sveder poravna s položajem rezanja.

Kot je prikazano na Sl. 9 (b), privijte zgornje in spodnje maticе, da pritrdite globino reza.
- (3) Ko ne uporabljate lestvice za nastavitev globine reza, potisnite drog ustavljalna navzgor, da ne bo na poti.

2. Ustavljalni blok (Sl. 10)

Dva nastavitvena vijaka za globino reza, pritrjena na ustavljalni blok, lahko nastavite tako, da hkrati nastavite 3 različne globine reza. S ključem privijte maticе, tako da se nastavitveni vijaki za globino reza v tem trenutku ne sprostijo.

3. Vodenje rezkalnika

OPOZORILO

Pazite, da izklopite napajanje in izvlečete baterijo, da se izognete resnim težavam.

- (1) Šablonsko vodilo (Običajni dodatek)
Uporabite šablonsko vodilo za izdelavo šablone večje količine izdelkov v identični obliki.
Kot je prikazano na **Sl. 11**, z dvema dodatnima vijakoma pritrđite šablonsko vodilo na podnožje rezkalnika. Takrat zagotovite, da je štrleča stran šablonskega vodila obrnjena proti spodnji površini dna usmerjevalnika. Šablona je kalup za profiliranje iz vezanega lesa ali tankega lesa.
Pri izdelavi šablone bodite posebno pozorni na zadeve, opisane spodaj in ilustrirane na **Sl. 12**.
Pri uporabi rezkalnika vzdolž notranje ravnine šablone bodo mere končnega izdelka manjše od dimenzij šablone za vsoto, enako dimenziji "A", razlika med polmerom šablonskega vodila in polmerom svedra. Pri uporabi rezkalnika vzdolž zunanje strani šablone velja obratno.
Šablono pritrđite na obdelovanec. Rezkalnik podajte tako, da se šablonsko vodilo premika po šabloni, kot je prikazano na **Sl. 13**.

- (2) Ravno vodilo (običajna oprema) (**Sl. 14**)
Za posebno odrezovanje in rezanje utorov vzdolž materiala uporabite ravno šablono.
- ① Vstavite drog vodila v luknjo na nosilcu palice, nato pa rahlo privijte 2 metuljasta vijaka (A) na vrhu držala palice.
 - ② Vstavite drog vodila v luknjo na dnu, nato trdno privijte metuljasti vijak (A).
 - ③ Z vijakom za podajanje natančno prilagodite mere med svedrom in vodilno površino, nato pa trdno privijte 2 vijaka (A) na vrhu držala droga in vijak (B), ki pritrjuje ravno vodilo.
 - ④ Kot je prikazano na **Sl. 15**, varno pritrđite dno podnožja na obdelano površino materialov. Podajajte v rezkalnik in hkrati ravnino vodila držite na površini materialov.

4. Delovanje stikala

Ta izdelek je opremljen z gumbom za zaklepanje VKLOP/IZKLOP, ki preprečuje nenamerno sprožitve stikala. Če želite aktivirati orodje, pritisnite gumb za zaklepanje VKLOP/IZKLOP in potegnite sprožilec stikala. (**Sl. 16**)
Ko je sprožilec stikala v celoti izvlečen, z nadaljnjim pritiskom na tipko za zaklepanje VKLOP/IZKLOP sproži stikalo na mestu, kar omogoča sprostitve sprožilca stikala za nadaljnje delovanje. (**Sl. 17 (a)**)
Sprožilec stikala ne bo zaklenjen, če se gumb za zaklepanje VKLOP/IZKLOP sprosti, preden se sprožilec stikala popolnoma izvleče, kar omogoča upravljanje orodja s pritiskom na sprožilec stikala.
Če želite odkleniti sprožilec stikala, še enkrat povlecite sprožilec stikala, da sprostite gumb za vklop/izklop in prekinite delovanje. (**Sl. 17 (b)**)
Pred uporabo orodja se prepričajte, da gumb za vklop/izklop in sprožilec stikala delujeta pravilno.

5. Kako uporabiti lučko LED (**Sl. 18**)

Ko je stikalo v položaju VKLOP, bo lučka LED osvetlila območje na konici orodja.
LED lučka se samodejno izklopi 10 sekund po sprostitvi stikala.

6. Prilaganje hitrosti vrtenja

M3612DA ima elektronski nadzorni sistem, ki omogoča spreminjanje vrtiljavov.
Kot je prikazano na **Sl. 19**, je nastavitveni položaj "1" za najmanjšo hitrost, in položaj "6" za največjo hitrost.

7. Rezanje

POZOR

- Pri uporabi tega orodja nosite zaščito za oči.
- Med uporabo orodja držite roke, obraz in druge dele telesa stran od kosov in drugih vrtiljavih delov.

OPOMBA

- Med vrtenjem motorja ne pritisajte zatiča. Orodja tudi ne vklaplajte, medtem ko pritisate zatič.
S tem lahko poškodujete varovalni zatič in/ali gred in tudi povzročite poškodbe.
 - Omejitve globino reza posameznega reza na manj kot 20 mm.
 - Ko režete globok utor, ponovite rez 2-3 krat.
Globoko rezanje lahko oteži nadzor orodja in lahko preobremeni motor, kar povzroči okvaro.
 - Hitro premikanje orodja lahko povzroči slabo kakovost reza ali poškoduje sveder ali motor. Premikanje orodja naprej prepočasi lahko zažge in poškoduje rez.
Ustrezna hitrost podajanja bo odvisna od velikosti svedra, vrste obdelovanca in globine reza. Pred začetkom reza na dejanskem obdelovancu je priporočljivo narediti vzorec na kosu odpadnega lesa. To bo natančno pokazalo, kako bo izgledal rez, in vam omogočilo preverjanje dimenzij.
 - Nepravilnosti in preobremenitve bodo sprožile zaščito pred preobremenitvijo in ustavile delovanje. Takoj odstranite obremenitve in izklopite ter ponovno vklopite napajanje. Hitrost vrtenja se mora vrniti v normalno stanje.
- (1) Kot je prikazano na **Sl. 20**, odstranite sveder iz obdelovancev in pritisnite prestavno ročico gor v položaj ON. Ne začnite z rezanjem, dokler sveder ne doseže polne hitrosti vrtenja.
 - (2) Sveder se vrti v smeri urnega kazalca (smer puščice je navedena na dnu). Če želite doseči največjo učinkovitost rezanja, podajajte v rezkalnik v skladu z navodili za podajanje, prikazanimi na **Sl. 21**.
- 8. Vodilo za obrezovanje (neobvezni dodatek) (**Sl. 22**)**
Za obrezovanje ali posebno odrezovanje uporabite vodilo za obrezovanje. Vodilo za obrezovanje pritrđite na držalo droga, kot je prikazano na **Sl. 23**.
Po poravnavi valja v ustrezen položaj privijte dva metuljasta vijaka (A) in druga dva metuljasta vijaka (B). Uporabite, kot je prikazano na **Sl. 24**.
- 9. Komplet za zbiranje prahu (običajni dodatek)**
Za zbiranje prahu priključite čistilec za zbiralnik prahu.
- (1) Montaža zbiralnika prahu.
Z izvijačem pritrđite vijaka na podlago. (**Sl. 25**)
Poravnajte luknje na zbiralniku prahu z obema vijakoma in pritrđite zbiralnik prahu.
Privijte dve gumbasti matici.
Čistilec priključite na zbiralnik prahu. (**Sl. 26**)
 - (2) Demontaža zbiralnika prahu.
Z izvijačem odvijte vijaka.

GARANCIJA

Garantiramo za električna orodja HiKOKI v skladu z zakonsko/državno veljavnimi uredbami. Garancija ne zajema napak ali poškodb, ki nastanejo zaradi nepravilne uporabe, zlorabe ali normalne obrabe. V primeru pritožbe pošljite sestavljeno električno orodje skupaj z GARANCIJSKIM CERTIFIKATOM, ki ga najdete na koncu teh navodil za uporabo, na pooblaščen servis HiKOKI.

Informacije o hrupu in vibracijah

Izmerjene vrednosti so bile določene glede na EN62841 in navedene v skladu z ISO 4871.

A tipično vrednoten nivo jakosti hrupa: 97 dB (A)

A tipično vrednoten nivo zvočnega tlaka: 89 dB (A)

Nezanesljivost K : 3 dB (A).

Obvezna uporaba glušnikov.

Skupna vrednost vibracij (vsota vektorja triax) je v skladu s standardom EN62841.

Rezanje vlaknene plošče srednje gostote:

Vrednost emisije vibracij $a_h < 2,5 \text{ m/s}^2$

Nezanesljivost K = 1,5 m/s²

Deklarirana skupna vrednost tresljajev in deklarirana vrednost emisij hrupa sta bili izmerjeni v skladu s standardno testno metodo in se lahko uporabita za primerjavo enega orodja z drugim.

Prav tako se lahko uporabita pri preliminarni oceni izpostavljenosti.

OPOZORILO

- Tresljaji in emisije hrupa med dejansko uporabo električnega orodja se lahko razlikujejo od deklarirane skupne vrednosti v odvisnosti od načinov uporabe orodja, zlasti vrste obdelovanca; in
- Prepoznajte varnostne ukrepe za zaščito uporabnika, ki temeljijo na oceni izpostavljanja v dejanskih pogojih uporabe (z upoštevanjem vseh delov obratovalnega ciklusa, kot so obdobja, ko je orodje izključeno, in ko orodje teče v prostem teku dodatno k času zagona).

OPOMBA

Zaradi HiKOKIJEVEGA programa nenehnega raziskovanja in razvoja se specifikacije lahko spremenijo brez predhodnega obvestila.

ODPRAVLJANJE MOTENJ

OPOZORILO

- Da preprečite poškodbe zaradi neželenega zagona, izklopite stikalo (OFF) in izvlecite vtič iz napajanja ter odstranite baterijo iz orodja pred kakršnim koli nastavljanjem naprave.
- Vsa dela na elektriki ali mehanska popravila lahko opravijo le usposobljeni serviserji. Obrnite se na pooblaščen servisni center HIKOKI.

1. Električno orodje

| Težava | Mogoč vzrok | Odprava |
|--------------------------------|---|--|
| Orodje ne deluje | Baterija je prazna | Napolnite baterijo. |
| | Baterija ni povsem vstavljena. | Potiskajte baterijo, dokler ne slišite klika. |
| Orodje se je nenadoma ustavilo | Orodje je bilo preobremenjeno | Odpravite težavo, ki povzroča preobremenjenost. Med obratovanjem zmanjšajte uporabljen pritisk. |
| | Baterija ali orodje sta pregreta | Počakajte, da se orodje in baterija temeljito ohladita. |
| Ne reže dobro | Sveder je obrabljen ali ima manjkajoče zobce. | Zamenjajte z novim svedrom. |
| | Vpenjalna glava je zrahljana. | Trdno privijte vpenjalno glavo. |
| Stikala ni mogoče povleči | Zaklepni gumb vklop/izklop je pritisnjen | Spustite gumb za vklop/izklop. |
| Baterije ni mogoče namestiti | Poskušanje namestitve baterije, ki ni navedena za orodje. | Namestite večvoltno baterijo. |

2. Polnilnik

| Težava | Mogoč vzrok | Odprava |
|--|--|--|
| Lučka za prikaz polnjenja hitro utripa v vijolični barvi in polnjenje baterije se ne prične. | Baterija ni povsem vstavljena. | Čvrsto vstavite baterijo. |
| | Na kontaktnih baterije ali na mestu, kjer je baterija pritrjena, so tujki. | Odstranite tujke. |
| Lučka za prikaz polnjenja utripa rdeče in polnjenje baterije se ne prične. | Baterija ni povsem vstavljena. | Čvrsto vstavite baterijo. |
| | Baterija je pregreta. | Če jo pustite pri miru, se bo baterija pričela samodejno polniti, če se bo znižala njena temperatura, vendar lahko to vpliva na življenjsko dobo baterije. Priporočamo, da baterijo ohladite na dobro prezračevanem mestu brez neposredne sončne svetlobe. |
| Čas delovanja baterije je kratek, čeprav je baterija popolnoma napolnjena. | Življenjska doba baterije je potekla. | Zamenjajte baterijo z novo. |
| Baterija se polni veliko časa. | Temperatura baterije, polnilnika ali okolice je zelo nizka. | Napolnite baterijo v notranjih prostorih ali v drugem toplem okolju. |
| | Odprtine polnilnika so blokirane, zato so se notranje komponente preglele. | Ne blokirajte odprtin. |
| | Hladilni ventilator ne deluje. | Kontaktirajte pooblaščen servisni center HiKOKI zaradi popravil. |
| Lučka za napajanje USB se je izklopila in naprava USB se je nehala polniti. | Baterija je skoraj prazna. | Zamenjajte baterijo z baterijo, ki ni prazna. |
| | | Povežite vtičač polnilnika s vtičnico. |
| Lučka za napajanje USB se ne izklopi, čeprav je naprava USB končala s polnjenjem. | Lučka za polnjenje USB postane zelene barve, da prikaže, da je polnjenje z USB mogoče. | To ni okvara. |
| Ni jasno, kakšno je stanje napolnjenosti naprave USB in ali je polnjenje končano. | Lučka za napajanje USB se ne izklopi, tudi ko je polnjenje zaključeno. | Preverite stanje polnjenja naprave USB, ki se polni. |
| Polnjenje naprave USB se na sredi ustavi. | Polnilnik ste povezali z električno vtičnico, medtem ko se je polnila naprava USB, ki je za vir energije uporabljala baterijo. | To ni okvara. Polnilnik ustavi polnjenje USB za okoli 5 sekund, ko menjuje vire napajanja. |
| | V polnilnik ste vstavili baterijo, medtem ko se je polnila naprava USB z električno vtičnico kot virom energije. | |
| Polnjenje naprave USB se na sredi ustavi, ko se hkrati polnita baterija in naprava USB. | Baterija je povsem napolnjena. | To ni okvara. Polnilnik ustavi polnjenje USB za okoli 5 sekund, ko preveri, če se je baterija uspešno povsem napolnila. |
| Polnjenje naprave USB se ne prične, ko se hkrati polnita baterija in naprava USB. | Preostala zmogljivost baterije je zelo nizka. | To ni okvara. Ko zmogljivost baterije doseže določeno raven, se samodejno prične polnjenje USB. |

VŠEOBECNÉ BEZPEČNOSTNÉ VÝSTRAHY PRE ELEKTRICKÉ NÁRADIE

⚠ VÝSTRAHA

Prečítajte si všetky bezpečnostné varovania, pokyny, ilustrácie a technické parametre, ktoré boli dodané s týmto elektrickým náradím.

Nedodržanie výstrah a pokynov môže viesť k zasiahnutiu elektrickým prúdom, požiaru a/alebo vážnemu poraneniu.

Všetky výstrahy a pokyny uschovajte pre možnú potrebu v budúcnosti.

Výraz „elektrické náradie“, ktorý je uvedený na výstrahách, označuje vaše elektrické náradie napájané zo siete (so sieťovým káblom) alebo náradie napájané akumulátorom (bez sieťového kábla).

1) Bezpečnosť na pracovisku

- a) Svoje pracovisko udržiavajte čisté a dobre osvetlené.

Neporiadok a tmavé plochy zvyšujú pravdepodobnosť úrazov.

- b) Elektrické náradie nepoužívajte vo výbušnom prostredí, ako napríklad v prítomnosti horľavých kvapalín, plynov alebo prachu.

Elektrické náradie vytvára iskry, ktoré môžu zapáliť prach alebo výpary.

- c) Počas práce s elektrickým náradím by sa mali okolostojaci a deti zdržiavať mimo elektrického náradia.

Odvedenie pozornosti môže spôsobiť neschopnosť ovládania náradia.

2) Elektrická bezpečnosť

- a) Zástrčka elektrického náradia musí vyhovovať sieťovej zásuvke. Zástrčku nikdy a žiadnym spôsobom neupravujte. V spojení s uzemneným elektrickým náradím nepoužívajte žiadne rozbočovacie zásuvky.

Neupravované zástrčky a správne vyhovujúce zásuvky znižujú riziko zasiahnutia elektrickým prúdom.

- b) Zabráňte telesnému kontaktu s uzemnenými povrchmi, akými sú trubky, radiátory, sporáky a chladničky.

Existuje zvýšené riziko zasiahnutia elektrickým prúdom v prípade, ak je vaše telo uzemnené.

- c) Elektrické náradie nevystavujte účinkom dažďa alebo mokrého prostredia.

Pri vniknutí vody do elektrického náradia sa zvyšuje riziko zasiahnutia elektrickým prúdom.

- d) Kábel nepoužívajte nesprávnym spôsobom. Kábel nikdy nepoužívajte na prenášanie, ťahanie a náradie neodpájajte od prívodu energie ťahaním za kábel. Kábel chráňte pred teplom, olejom, ostrými hranami alebo pohybujúcimi sa časťami.

Poškodené alebo zamotané káble zvyšujú riziko zasiahnutia elektrickým prúdom.

- e) Pri používaní elektrického náradia vonku používajte predlžovací kábel vhodný na použitie vonku.

Používanie kábla vhodného na používanie vonku znižuje riziko zasiahnutia elektrickým prúdom.

- f) V prípade, ak je nevyhnutné používať elektrické náradie vo vlhkom prostredí, používajte prívod elektrického prúdu chránený zariadením pre zvyškový prúd (RCD).

Používanie RCD znižuje riziko zasiahnutia elektrickým prúdom.

3) Osobná bezpečnosť

- a) Pri používaní elektrického náradia zostaňte pozorní, sústreďte sa na vykonávanú prácu a používajte všetky zmysly.

Elektrické náradie nepoužívajte ak ste unavený, alebo ste pod vplyvom drog, alkoholu alebo liekov.

Chvilka nepozornosti počas práce s elektrickým náradím môže spôsobiť vážne osobné poranenie.

- b) Používajte osobné ochranné pracovné prostriedky. Vždy si nasadzte ochranu na oči.

Ochranné prostriedky, akými sú protiprachová maska, protišmykové bezpečnostné topánky, ochranná prilba alebo chrániče sluchu, ktoré sa používajú pre patričné podmienky, znižujú vznik osobných poranení.

- c) Zabráňte neúmyselnému spusteniu. Pred pripojením k sieťovému zdroju a/alebo akumulátoru, uchopením alebo prenášaním náradia sa uistite, že vypínač je vo vypnutej polohe.

Prenášanie náradia s prstom na vypínači alebo aktivovanie náradia elektrickým prúdom, keď je spínač v zapnutej polohe, privoláva úrazy.

- d) Pred zapnutím z elektrického náradia odstráňte všetky nastavovacie kľúče alebo skrutkovače. Skrutkovač alebo kľúč, ktorý zostal pripojený k otáčajúcej sa časti elektrického náradia môže spôsobiť osobné poranenie.

- e) Nepredkláňajte sa. Vždy si zachovajte správnu rovnováhu a zabezpečte správny postoj.

Toto umožní lepšie ovládanie elektrického náradia v neočakávaných situáciách.

- f) Vhodne sa oblečte. Pri práci nenoste voľný odev alebo šperky. Udržujte svoje vlasy a oblečenie v dostatočnej vzdialenosti od pohybujúcich sa častí.

Voľné oblečenie, šperky alebo dlhé vlasy sa môžu zachytiť do pohyblivých častí.

- g) Ak je zariadenie vybavené na pripojenie vysávača alebo vrecka na zachytávanie prachu, pripojte ich k náradiu a pri práci ich správne používajte.

Používanie zariadení na zachytávanie prachu môže znížiť riziko spôsobené prachom.

- h) Nedovoľte, aby ste sa vďaka skúsenostiam získaným častým používaním náradí stali príliš sebaistými a ignorovali zásady bezpečnosti.

Neopatrné zaobchádzanie môže spôsobiť vážne zranenie v zlomku sekundy.

4) Používanie a starostlivosť o elektrické náradie

- a) Elektrické náradie nepreťažujte. Na prácu používajte vždy náradie, ktoré je na ňu určené. Správne elektrické náradie vykoná prácu, na ktorú je určené lepšie a bezpečnejšie.

- b) Náradie s poškodeným vypínačom, ktorý sa nedá zapnúť alebo vypnúť, nepoužívajte. Akékoľvek náradie, ktoré nemôže byť ovládané vypínačom je nebezpečné a musí sa opraviť.

- c) Predtým, ako vykonáte akékoľvek úpravy, výmenu príslušenstva alebo skôr, než elektrické náradie odložíte, odpojte ho od zdroja napájania a/alebo odpojte akumulátor, pokiaľ je odnímateľný.

Tieto preventívne bezpečnostné opatrenia znižujú riziko náhodného spustenia elektrického náradia.

- d) Nečinné elektrické náradie skladujte mimo dosahu detí a nedovoľte, aby toto elektrické náradie obsluhovali osoby, ktoré nie sú oboznámené s elektrickým náradím alebo s týmto návodom.

V rukách neškolených osôb je elektrické náradie nebezpečné.

- e) Vykonávejte údržbu elektrického náradia a príslušenstva. Skontrolujte nesprávne centrovanie alebo zablokovanie pohyblivých častí, poškodenie častí, alebo akékoľvek iné okolnosti, ktoré by mohli ovplyvniť činnosť elektrického náradia. V prípade poškodenia musíte dať elektrické náradie pred ďalším použitím opraviť.

Mnohé nehody sú spôsobené práve nesprávne udržiavaným elektrickým náradím.

BEZPEČNOSTNÉ UPOZORNENIA PRE AKKU FRÉZU

- f) **Rezný nástroj udržiavajte ostrý a čistý.**
Správne udržiavaný rezný nástroj s ostrými brítmí je menej náchylný na zablokovanie a je ľahšie ovládateľný.
- g) **Elektrické náradie, príslušenstvo, britý náradia atď. používajte v súlade s týmito pokynmi a berte do úvahy pracovné podmienky a charakter vykonávanej práce.**
Používanie elektrického náradia na iné, než určené činnosti môže viesť k vzniku nebezpečných situácií.
- h) **Rukoväte a uchopovacie povrchy uchovávajte v suchu, čistote a neznečistené olejmi a mazivom. Klzké rukoväte a uchopovacie povrchy neumožňujú bezpečnú manipuláciu a ovládanie náradia v neočakávaných situáciách.**
- 5) **Starostlivosť a používanie akumulátorového náradia**
- a) **Nabíjajte len nabíjačkou, ktorú uvádza výrobca.**
Nabíjačka, ktorá je vhodná pre jeden typ akumulátora, môže predstavovať riziko, ak sa použije na nabíjanie iného typu akumulátora.
- b) **Elektrické náradie používajte len so špecificky určeným typom akumulátorov.**
Používanie iného typu akumulátora môže predstavovať riziko poranenia a požiaru.
- c) **Ak sa akumulátor nepoužíva, chráňte ho pred kontaktom s kovovými predmetmi, ako sú kancelárske spony, mince, kľúče, klince, skrutky alebo iné malé kovové predmety, ktoré môžu spôsobiť vzájomné prepojenie koncoviek. Vzájomné skratovanie koncoviek akumulátora môže mať za následok popálenie alebo požiar.**
- d) **Pri nesprávnych podmienkach používania môže dôjsť k unikaniu kvapaliny z akumulátora. Vyhnite sa kontaktu s touto kvapalinou. V prípade náhodného kontaktu zasiahnuté miesto opláchnite vodou. Ak kvapalina zasiahne oči, opláchnite ich vodou a vyhľadajte lekársku pomoc.**
Kvapalina unikajúca z akumulátora môže spôsobiť podráždenie alebo popálenie.
- e) **Nepoužívajte akumulátor alebo nástroj, ktorý je poškodený alebo upravený.**
Poškodené alebo modifikované batérie môžu vykazovať nepredvídateľné správanie, ktoré má za následok požiar, explóziu alebo riziko zranenia.
- f) **Nevystavujte akumulátor ani nástroj ohňu alebo nadmernej teplote.**
Vystavenie ohňu alebo teplote nad 130°C môže spôsobiť výbuch.
- g) **Dodržujte všetky pokyny na nabíjanie a nenabíjajte akumulátor ani nástroj mimo rozsahu teplôt uvedeného v návode.**
Nesprávne nabíjanie alebo nabíjanie pri teplotách mimo určeného rozsahu môže poškodiť batériu a zvýšiť riziko požiaru.
- 6) **Servis**
- a) **Servis na svojom elektrickom náradí nechajte vykonávať len kvalifikovaným personálom a pri použití jedine originálnych náhradných dielov.**
Tým sa zabezpečí zachovanie bezpečnosti elektrického náradia.
- b) **Nikdy neopravujte poškodené batérie.**
Servis akumulátorov by mal vykonávať iba výrobca alebo autorizovaní poskytovatelia služieb.

BEZPEČNOSTNÉ OPATRENIA

Zabráňte prístupu detí a nezainteresovaných osôb. Keď náradie nepoužívate, mali by ste ho uložiť mimo dosahu detí a nezainteresovaných osôb.

- Pri vykonávaní činností, kedy by mohlo príslušenstvo na rezanie prísť do kontaktu so skrytým vedením držte elektrické náradie za izolované úchopné povrchy.**
Príslušenstvo na rezanie, ktoré príde do kontaktu so "živým vedením" môže spôsobiť "vodivosť" nechránených kovových častí elektrického náradia s dôsledkom zasiahnutia obsluhy elektrickým prúdom.
- Na zaistenie a podoprenie obrobku na stabilnej plošine použite svorky alebo iný praktický spôsob.**
Držanie obrobku rukou alebo jeho pridržiavanie telom je nestabilné a môže viesť k strate kontroly.
- Jednoručná prevádzka je nestabilná a nebezpečná. Uistite sa, že obe rukoväte sú počas prevádzky pevne držané.
- Nástavec je hneď po prevádzke veľmi horúci. Vyhnite sa za každých okolností dotyku nástavca holou rukou.
- Používajte nástavce so správnym priemerom stopky, ktoré sú vhodné pre otáčky náradia.

ĎALŠIE BEZPEČNOSTNÉ VAROVANIA

- Batériu vždy nabíjajte pri teplote 0°C–40°C. Teplota nižšia ako 0°C bude mať za následok nadmerné nabíjanie, ktoré je nebezpečné. Batériu nie je možné nabíjať pri teplote vyššej ako 40°C. Najvhodnejšou teplotou pre nabíjanie je teplota od 20°C do 25°C.
- Nabíjačku nepoužívajte nepretržite. Po dokončení jedného nabíjania nechajte nabíjačku približne 15 minút pred ďalším nabíjaním batérie.
- Nedovoľte, aby sa do otvoru na pripojenie nabíjateľnej batérie dostali akékoľvek cudzie telesá.
- Nabíjateľnú batériu a nabíjačku nikdy nerozoberajte.
- Nabíjateľnú batériu nikdy neskratujte. Skratovanie batérie bude viesť k veľkému elektrickému prúdu a prehriatiu. Následkom bude spálenie alebo poškodenie batérie.
- Batériu nehádzte do ohňa. Ak batéria horí, môže explodovať.
- Ak je životnosť ďalšieho nabíjania príliš krátke na praktické použitie, odneste batériu do predajne, v ktorej ste ju zakúpili. Vyčerpanú batériu nelikvidujte.
- Do ventilačných otvorov na nabíjačke nekladajte žiadne predmety. Ak do ventilačných otvorov vložíte kovové predmety alebo horľavé materiály, bude to viesť k nebezpečnému poraneniu elektrickým prúdom alebo sa poškodí nabíjačka.
- Ak používate túto jednotku nepretržite, môže dôjsť k jej prehriatiu, čo vedie k poškodeniu motora a spínača. Preto vždy keď sa plášť zohreje na vysokú teplotu, prácu s náradím na chvíľu prerušte.
- Ak sa používa toto náradie nepretržite pri malých otáčkach, na motor je vyvinutá veľká záťaž, čo môže mať za následok zadretie motora. Elektrické náradie používajte vždy tak, aby sa list píly počas prevádzky nezachytil do materiálu. Vždy nastavte rýchlosť listu tak, aby sa dosiahol hladkého rezania..
- Príprava a kontrola pracovného prostredia. Skontrolujte, či pracovisko spĺňa všetky podmienky, ktoré sú uvedené v bezpečnostných opatreniach.
- Skontrolujte, či je batéria nainštalovaná pevne. Ak je uvoľnená, mohla by vypadnúť a spôsobiť nehodu.

Slovenčina

13. S nástavcami manipulujte veľmi opatrne.
14. Pred použitím nástavec starostlivo skontrolujte, či nie je prasknutý alebo poškodený. Poškodený alebo prasknutý nástavec okamžite vymeňte.
15. Vyhnite sa rezaniu klinecív. Pred použitím skontrolujte a odstráňte z obrobku všetky klinecív.
16. Náradie držte pevne oboma rukami.
17. Pred zapnutím spínača sa uistite, že sa nástavec nedotýka obrobku.
18. Pred použitím nástroja na aktuálnom obrobku ho chvíľu nechajte v chode. Dávajte pozor na vibrácie alebo kmitanie, ktoré by mohlo indikovať nesprávne nainštalovaný nástavec.
19. Dávajte pozor na smer otáčania nástavca a smer posunu.
20. Pred vybratím náradia z obrobku nástroj vždy vypnite a počkajte, kým sa nástavec úplne nezastaví.
21. Po výmene nástavcov alebo iných úpravách sa uistite, či sú sklúčovadlo upínacie klieštiny alebo akékoľvek iné zariadenie pre nastavovanie bezpečne dotiahnuté. Uvoľnená súčiastka pre nastavenie sa môže neočakávane posunúť, spôsobí stratu kontroly, uvoľnené rotujúce komponenty budú potom prudko vymrštené.
22. Svoje oči nevystavujte účinkom svetla pozeraním do svetla. Ak svoje oči budete neustále vystavovať účinkom svetla, dôjde k poškodeniu vášho zraku.
23. Nikdy sa nedotýkajte pohyblivých častí. Nikdy nekladajte ruky, prsty alebo iné časti tela do blízkosti pohyblivých častí nástroja.
24. Nástroj NIKDY nenechávajte spustený bez dozoru. Vypnite napájanie. Nástroj neopúšťajte, kým sa úplne nezastaví.
25. Elektrické náradie je vybavené teplotným ochranným obvodom na ochranu motora. Nepretržitý chod jednotky môže spôsobiť, že sa jeho teplota zvýši, aktivuje sa teplotný ochranný obvod a prevádzka sa automaticky zastaví. Ak sa tak stane, nechajte elektrické náradie pred opätovným použitím vychladnúť.
26. Dbajte na to, aby nedošlo k silným otrasom na prepínacom paneli, môže sa poškodiť. Môže to viesť k ťažkostiam.
27. Výrobok nepoužívajte, ak je zdeformovaný nástroj alebo svorky batérie (držiak batérie). Inštalácia batérie môže spôsobiť skrat, ktorý by mohol viesť k emisii dymu alebo k vznieteniu.
28. Svorky nástroja (držiak na batériu) udržiajte bez kovových pilín a prachu.
 - Pred použitím sa uistite, že v oblasti svoriek sa nenachádzajú kovové piliny a prach.
 - Počas použitia sa snažte zabrániť tomu, aby z nástroja padali na batériu kovové piliny alebo prach.
 - Pri prerušení prevádzky alebo po použití nenechávajte nástroj v oblasti, kde by mohol byť vystavený padajúcim kovovým pilinám alebo prachu. Ak tak urobíte, môže to spôsobiť skrat, ktorý by mohol viesť k emisii dymu alebo k vznieteniu.
29. Náradie a batériu používajte vždy pri teplotách od -5°C do 40°C.
2. Motor sa môže zastaviť v prípade preťaženia náradia. V takomto prípade uvoľnite vypínač náradia a odstráňte príčinu preťaženia. Následne ho budete môcť opäť použiť.
3. Batériový pohon sa môže zastaviť, ak pri preťažení dôjde k prehrievaniu batérie. V takomto prípade prestaňte batériu používať a nechajte ju vychladnúť. Následne ho budete môcť opäť použiť. Okrem toho, berte na zreteľ nasledujúce výstrahy a upozornenia.

VÝSTRAHA

Aby ste zabránili vytekaniu kvapaliny z batérie, generovaniu tepla, unikaniu dymu, výbuchu a vznieteniu, dodržiavajte nasledujúce bezpečnostné opatrenia.

1. Nedovoľte, aby sa na batérii zachytili kovové piliny a prach.
 - Nedovoľte, aby počas práce padali na batériu kovové piliny a prach.
 - Uistite sa, že sa na batérii nenabierali kovové piliny a prach, ktoré padajú na elektrické náradie počas práce.
 - Nepoužívajte batériu neskladujte na mieste s výskytom kovových pilín a prachu.
 - Pred uskladnením z batérie odstráňte kovové piliny a prach, ktoré sa mohli na nej zachytiť a neskladujte ju spolu s kovovými súčastami (skrutky, klinecív, apod.).
2. Batériu nepripichujte ostrými predmetmi, ako sú napríklad klinecív, neudierajte po nej kladivom, nestúpajte na ňu, neháďte ju, ani ju nevystavujte silným fyzickým nárazom.
3. Očividne poškodenú alebo zdeformovanú batériu nepoužívajte.
4. Batériu nepoužívajte s opačnou polaritou.
5. Neprípájajte priamo k elektrickej zásuvke ani k zásuvke zapalovača vo vozidle.
6. Batériu nepoužívajte na iné, ako stanovené účely.
7. Ak sa batéria nenabije ani po uplynutí zadanej doby na nabíjanie, okamžite prestaňte s ďalším nabíjaním.
8. Batériu nevstavujte účinkom vysokých teplôt ani veľkého tlaku, ani ju nekladajte do mikrovlnnej rúry, sušičky alebo vysokotlakovej nádoby.
9. Keď dôjde k unikaniu tekutiny, alebo ak zacitíte odporný zápach, batériu okamžite odneste mimo ohňa.
10. Batériu nepoužívajte na miestach, kde dochádza ku generovaniu silnej statickej elektriny.
11. Ak počas používania, nabíjania alebo skladovania dochádza k unikaniu tekutiny z batérie, ak zacitíte odporný zápach, alebo ak dochádza ku generovaniu tepla, zmeny farby, deformáciám alebo k čomkoľvek neštandardnému, batériu okamžite vyberte z náradia alebo z nabíjačky a prestaňte ju používať.
12. Batériu neponárajte ani nedovoľte, aby sa do nej dostali akékoľvek kvapaliny. Vniknutie vodivej kvapaliny, ako je napríklad voda, môže spôsobiť poškodenie, ktoré môže spôsobiť požiar alebo výbuch. Batériu skladujte na chladnom, suchom mieste, mimo výbušných a horľavých predmetov. Musíte sa vyhnúť prostrediam s koroziívnymi plynmi.

UPOZORNENIE

1. Ak sa tekutina unikajúca z batérie dostane do očí, oči si nešúchajte a dôkladne si ich vypláchnite čerstvou čistou vodou, ako je pitná voda z vodovodu a okamžite vyhľadajte lekársku pomoc. Ak nevyhľadáte ošetrovanie, tekutina môže spôsobiť problémy zraku.
2. Ak sa tekutina dostane na kožu alebo odev, okamžite ich dôkladne umyte alebo očistite čistou vodou, ako je pitná voda z vodovodu. Existuje možnosť, že môže dôjsť k podráždeniu pokožky.
3. Ak pri prvotnom používaní akumulátora zistíte výskyt hrdze, odporný zápach, prehrievanie, stratu farby, deformácie a/alebo iné nezrovnalosti, batériu nepoužívajte a vráťte ju predajcovi alebo dodávateľovi.

UPOZORNENIE OHLADNE LÍTOVO-IÓNOVÝCH BATÉRIÍ

Kvôli predĺženiu životnosti je lítiovo-iónová batéria vybavená ochrannou funkciou, ktorá preruší výkon.

V nižšie uvedených prípadoch 1 až 3 sa motor počas používania výrobku zastaví dokonca aj vtedy, keď potiahnete vypínač. Nejde o chybu, je to výsledok ochrannej funkcie.

1. Motor sa zastaví, keď sa vyčerpá batéria. V takomto prípade ju okamžite nabíjate.

VÝSTRAHA

Ak sa do svorky lítiovo-iónovej batérie dostane vodivé cudzie teleso, batéria môže zoskratovať a spôsobiť požiar. Pri uskladňovaní lítiovo-iónovej batérie určite dodržiavajte nasledovné pravidlá.

- Do skladovacej skrinky nekladajte vodivé odrezky, kince ani drôty, ako je napríklad oceľový drôt a medený drôt.
- Aby ste predišli zoskratovaniu, vložte batériu do nástroja alebo pri uskladnení pevne založte kryt batérie, až kým nevidíte ventilátor.

PREPRAVA TÝKAJÚCA SA LÍTIOVO-ÍONOVÝCH BATÉRIÍ

Pri preprave lítiovo-iónovej batérie dodržiavajte nasledovné opatrenia.

VÝSTRAHA

Pri organizovaní prepravy ohlásťte prepravnej spoločnosti, že balenie obsahuje lítiovo-iónovú batériu, informujte ju o výstupnom výkone a postupujte podľa pokynov prepravnej spoločnosti.

- Lítium-iónové batérie, ktoré prekračujú výkon 100 Wh, sú pri transporte označené ako nebezpečný tovar, ktorý vyžaduje špeciálne aplikačné postupy.
- Pri preprave do zahraničia musíte vyhovieť medzinárodným zákonom, pravidlám a predpisom cieľovej krajiny.
- Keď je BSL36B18X nainštalovaný v elektrickom náradí, výstupný výkon presiahne 100 Wh a jednotka bude pre nákladnú dopravu klasifikovaná ako nebezpečný tovar.

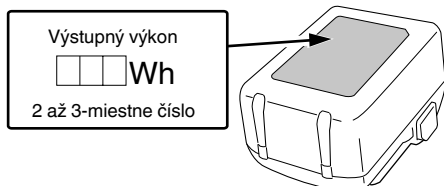
**BEZPEČNOSTNÉ OPATRENIA PRE PRIPOJENIE USB ZARIADENIA (UC18YSL3)**

Ak sa vyskytnú neočakávané problémy, údaje na USB zariadení, ktoré je pripojené k tomuto výrobku, sa môžu poškodiť alebo stratiť. Pred použitím tohto výrobku sa vždy uistite, že ste si záložovali všetky údaje, ktoré sa nachádzajú na USB zariadení.

Vezmite do úvahy, že naša spoločnosť nepreberá žiadnu zodpovednosť za údaje, ktoré sú uložené na USB zariadení, ktoré sa poškodia alebo stratia, ani za žiadne škody, ktoré sa môžu vyskytnúť na pripojenom zariadení.

VÝSTRAHA

- Pred použitím skontrolujte spojovací USB kábel, či nie je chybný alebo poškodený. Používaním chybného alebo poškodeného kábla USB môžete spôsobiť vznik dymu alebo zapálenie.
- Ak výrobok nepoužívate, zakryte USB port gumeným krytom. Hromadením prachu atď. v USB porte môže vzniknúť dym alebo zapálenie.

POZNÁMKA

- Počas USB nabíjania sa môže vyskytnúť príležitostné pozastavenie.
- Ak sa USB zariadenie nenabíja, vyberte USB zariadenie z nabíjačky.

Nedodržanie toto pokynu nemusí len znížiť životnosť batérie USB zariadenia, ale môže viesť aj k neočakávaným nehodám.

- Niektoré USB zariadenia sa nedajú nabíjať, záleží od typu zariadenia.

<USB nabíjanie>

- Nabíjanie USB zariadenia z elektrickej zásuvky (**Obr. 27-a**)
- Nabíjanie USB zariadenia a batérie z elektrickej zásuvky (**Obr. 27-b**)
- Ako nabíjať USB zariadenie (**Obr. 28**)
- Po ukončení nabíjania USB zariadenia (**Obr. 29**)















NÁZVY ČASTÍ (Obr. 1 – Obr. 29)

| | | | |
|---|---------------------------------------|---|---|
| ① | Batéria | ⑳ | 23 mm kľúč |
| ② | Motor | ㉑ | Uvoľniť |
| ③ | Kryt hlavy | ㉒ | Utiahnuť |
| ④ | Otočný volič | ㉓ | Mierka |
| ⑤ | Tyč zarážky | ㉔ | Maticy |
| ⑥ | Indikátor hĺbky | ㉕ | Skrutka nastavenia hĺbky frézovania |
| ⑦ | Krídlová skrutka | ㉖ | Matica |
| ⑧ | Poistný kolík | ㉗ | Vedenie šablóny |
| ⑨ | Teleso zarážky | ㉘ | Skrutka |
| ⑩ | Základná doska | ㉙ | Šablóna |
| ⑪ | Podkladová doska | ㉚ | Vodiaca tyč |
| ⑫ | Sklučovadlo upínacej klieštiny | ㉛ | Držiak tyče |
| ⑬ | Priame vedenie | ㉜ | Posuvná skrutka |
| ⑭ | Krídlová skrutka (A) | ㉝ | Krídlová skrutka (B) |
| ⑮ | Pružina zámku | ㉞ | Odstup |
| ⑯ | Tlačidlo uzamknutia zapnutia/vypnutia | ㉟ | Obrobok |
| ⑰ | Typový štítok | ㊱ | Otáčanie nástavca |
| ⑱ | Rukoväť | ㊲ | Posuv hornej frézky |
| ㉑ | Spínacia spúšť | ㊳ | Vnútorne periférne rezanie (V smere hodinových ručičiek) |
| ㉒ | Poistná páčka | ㊴ | Vonkajšie periférne rezanie (Proti smeru hodinových ručičiek) |
| ㉓ | LED kontrolka | ㊵ | Vodiaci prvok rezača |
| ㉔ | Závitová tyč | ㊶ | Valček |
| ㉕ | Západka | ㊷ | Zberač prachu |
| ㉖ | Kontrolka nabíjania | ㊸ | Gombíková matica |
| ㉗ | Nástavec | ㊹ | Spoj (C) |





SYMBOLY



VÝSTRAHA

Nižšie sú zobrazené symboly, ktoré sa v prípade strojného zariadenia používajú. Pred použitím náradia sa oboznámte s významom týchto symbolov.

| | |
|--|--|
|  | M3612DA: Akku fréza |
|  | Aby sa znížilo riziko zranenia, musí si užívateľ prečítať návod na obsluhu. |
|  | Vždy si nasad'te ochranu na oči. |
|  | Vždy si nasad'te chrániče sluchu. |
|  | Iba pre krajiny EÚ Elektrické náradie nelikvidujte spolu s domácim odpadom! Aby ste dodržali ustanovenia európskej smernice 2012/19/EÚ o odpadových elektrických a elektronických zariadeniach a jej implementáciu v zmysle národnej legislatívy, je potrebné elektrické náradie po uplynutí jeho doby životnosti separovať a doručiť na environmentálne prijateľné miesto recyklovania. |
|  | Jednosmerný prúd |
|  | Menovité napätie |
|  | Voľnobežné otáčky |
|  | Odpojte akumulátor |
|  | Zapnutie |
|  | Vypnutie |
|  | Lock |
|  | Spínač sa uzamkne v polohe "ON" (ZAP.). |
|  | Výstraha |
|  | Zakázaná činnosť |

Batéria

| | |
|--|---|
|  | Svieti; Zostávajúca kapacita batérie je nad 75%. |
|  | Svieti; Zostávajúca kapacita batérie je 50%–75%. |
|  | Svieti; Zostávajúca kapacita batérie je 25%–50%. |
|  | Svieti; Zostávajúca kapacita batérie je menej ako 25%. |
|  | Bliká; Zostávajúca kapacita batérie je takmer nulová. Co najskôr dobite batériu. |

| | |
|---|---|
|  | Bliká; Prevádzka sa prerušila kvôli vysokej teplote. Vyberte batériu z nástroja a nechajte ju úplne vychladnúť. |
|  | Bliká; Prevádzka sa prerušila kvôli zlyhaniu alebo poruche. Problémom môže byť batéria, preto kontaktujte svojho predajcu. |

ŠTANDARDNÉ PRÍSLUŠENSTVO

Okrem hlavnej jednotky (1 jednotka) obsahuje balenie príslušenstvo, ktoré je uvedené na strane 272.

Štandardné príslušenstvo podlieha zmenám bez predchádzajúceho oznámenia.

POUŽITIE

- Drevospracujúce práce sústredené na drážkovanie a skosenie.

TECHNICKÉ PARAMETRE

1. Elektrické náradie

| | |
|--|--|
| Model | M3612DA |
| Napätie | 36 V |
| Otáčky naprázdno | 11000–25000 min ⁻¹ |
| Kapacita skl'učovadla upínacej klieštiny | 12 mm, 8 mm, 6 mm alebo 1/2", 1/4" |
| Zdvih hlavného tela náradia | 50 mm |
| Batéria dostupná pre tento nástroj* | Multivoltová batéria |
| Hmotnosť** | 3,8 kg (BSL36A18X) 4,1 kg (BSL36B18X) |

* Existujúce batérie (série BSL3660/3620/3626, BSL18xx atď.) nemôžete používať s týmto nástrojom.

** v súlade s postupom EPTA 01/2014

POZNÁMKA

Vzhľadom na pokračujúci program výskumu a vývoja v spoločnosti HiKOKI si vyhradujeme právo zmien tu uvedených technických parametrov bez predchádzajúceho upozornenia.

2. Batéria

| | | |
|--------------------------------|---|-----------------|
| Model | BSL36A18X | BSL36B18X |
| Napätie | 36 V / 18 V (automatické prepínanie*) | |
| Kapacita batérie | 2,5 Ah / 5,0 Ah | 4,0 Ah / 8,0 Ah |
| | (automatické prepínanie*) | |
| Dostupné bezdrôtové produkty** | Multivoltová séria, 18 V produkt | |
| Dostupná nabíjačka | Posuvná nabíjačka pre lítium-iónové batérie | |

* Nástroj sa sám automaticky prepne.

** Podrobnosti nájdete v našom všeobecnom katalógu.

NABÍJANIE

Pred použitím elektrického náradia nabíte batériu nasledovne.

1. Pripojte napájací kábel nabíjačky k zásuvke.

Po pripojení zástrčky nabíjačky k zásuvke začne blikať kontrolka nabíjania načerveno (v 1-sekundových intervaloch).

2. Vložte batériu do nabíjačky.

Batériu pevne vložte do nabíjačky tak, ako je to zobrazené na **Obr. 3** (na strane 2).

3. Nabíjanie

Pri vkladaní batérie do nabíjačky bude kontrolka nabíjania blikať namodro.

Po úplnom nabití batérie začne kontrolka svietiť nazeleno. (Pozrite **Tabuľku 1**)

- (1) Význam svetla kontrolky nabíjania
Význam svetla kontrolky nabíjania sú uvedené v **Tabuľke 1**, a to podľa stavu nabíjačky alebo nabíjateľnej batérie.

Tabuľka 1

| | | Významy kontrolky nabíjania | | |
|---|-------------------------------------|-----------------------------|--|--|
| Kontrolka nabíjania (ČERVENÁ/ MODRÁ/ ZELENÁ/ FIALOVÁ) | Pred nabíjaním | Blika (ČERVENÁ) | Svieti na 0,5 sekundy. Nesvieti 0,5 sekundy. (zhasne na 0,5 sekundy) | Pripojené k zdroju napájania |
| | Počas nabíjania | Blika (MODRÁ) | Svieti na 0,5 sekundy. Nerozsvieti sa na 1 sekundu. (vypne sa na 1 sekundu) | Kapacita batérie je menej ako 50% |
| | | Blika (MODRÁ) | Svieti na 1 sekundu. Nesvieti 0,5 sekundy. (zhasne na 0,5 sekundy) | Kapacita batérie je menej ako 80% |
| | | Svieti (MODRÁ) | Svieti neprerušovanie | Kapacita batérie je viac ako 80% |
| | Nabíjanie dokončené | Svieti (ZELENÁ) | Svieti neprerušovanie (Nepretržitý zvuk signalizácie: približne 6 sekúnd) | |
| | Prehrievanie v pohotovostnom režime | Blika (ČERVENÁ) | Svieti na 0,3 sekundy. Nesvieti 0,3 sekundy. (zhasne na 0,3 sekundy) | Batéria je prehriata. Nedá sa nabíť. (Nabíjanie sa začne po vychladnutí batérie) |
| | Nabíjanie nie je možné | Mihoce sa (FIALOVÁ) | Zasvieti na 0,1 sekundy. Nesvieti 0,1 sekundy. (zhasne raz za 0,1 sekundy) | Porucha batérie alebo nabíjačky |

- (2) Záležitosti týkajúce sa teplôt a doby nabíjania nabíjateľnej batérie
Teploty a doba nabíjania budú také, ako je uvedené v **Tabuľke 2**.

Tabuľka 2

| | | Nabíjačka | | UC18YSL3 | | | | |
|---------|--|---|--|--|--|--|--------------------|--|
| Batéria | Typ batérie | Li-ion | | | | | | |
| | Teploty, pri ktorých možno batériu nabíjať | 0°C–50°C | | | | | | |
| | Nabíjacie napätie | V | 14,4 | | | 18 | | |
| | Doba nabíjania, pribl. (pri 20°C) | min | Séria BSL14xx | | Séria BSL18xx | | Multivoltová séria | |
| | | | (4 články) | (8 článkov) | (5 článkov) | (10 článkov) | (10 článkov) | |
| | | BSL1415S : 15 BSL1415 : 15 BSL1415X : 15 BSL1420 : 20 BSL1425 : 25 BSL1430C : 30 | BSL1430 : 20 BSL1440 : 26 BSL1450 : 32 BSL1460 : 38 | BSL1815S : 15 BSL1815 : 15 BSL1815X : 15 BSL1820 : 20 BSL1825 : 25 BSL1830C : 30 BSL1850C : 32 | BSL1830 : 20 BSL1840 : 26 BSL1850 : 32 BSL1860 : 38 | BSL36A18 : 32 BSL36A18X : 32 BSL36B18 : 52 BSL36B18X : 52 | | |
| USB | Nabíjacie napätie | V | 5 | | | | | |
| | Nabíjací prúd | A | 2 | | | | | |

POZNÁMKA

Doba nabíjania sa môže odlišovať, závisí od okolitej teploty a napätia zdroja napájania.

4. Odpojte napájací kábel nabíjačky zo zásuvky.
5. Nabíjačku pevne uchopíte a vytiahnite batériu.

POZNÁMKA

Po použití nezabudnite z nabíjačky vybrať batériu a potom ju odložiť.

Čo sa týka elektrického výboja v prípade nových batérií, atď.

Vzhľadom na to, že chemická látka nachádzajúca vo vnútri nových batérií a v batériách, ktoré sa po dlhšiu dobu nepoužívali, nie je aktivovaná, elektrický výboj môže byť po prvom a druhom použití slabý. Je to dočasný jav a optimálny čas potrebný na nabíjanie sa obnoví po opätovnom nabíjaní batérií 2–3 krát.

Ako predĺžiť životnosť batérií.

- (1) Nabite batérie skôr ako sa úplne vybijú. Ak máte pocit, že výkon náradia slabne, prerušite jeho používanie a batériu náradia znova nabite. Ak budete náradie aj naďalej používať a vyčerpáte elektrický prúd, batéria sa môže poškodiť a jej životnosť sa tým skráti.
- (2) Vyhybajte sa nabíjaniu pri vysokých teplotách. Nabíjateľná batéria bude horúca ihneď po použití. Ak sa takáto batéria nabíja ihneď po použití, jej vnútorná chemická látka sa poškodí a životnosť batérie sa skráti. Nechajte batériu na chvíľu vychladnúť a až potom ju znova nabíjajte.

UPOZORNENIE

- Keď je batéria nabíjaná a je horúca z dôvodu, že bola dlho vystavená priamemu slnečnému svetlu alebo z dôvodu, že bola práve používaná, kontrolka nabíjania nabíjačky sa na 0,3 sekundy rozsvieti a 0,3 sekundy nebude svietiť (na 0,3 sekundy sa vypne). V takom prípade nechajte batériu najskôr vychladnúť a až potom ju začnite nabíjať.
- Keď kontrolka nabíjania bliká (v 0,2 sekundových intervaloch), skontrolujte, či sa v konektore batérie na nabíjačke nenachádzajú cudzie predmety, a vyberte ich. Ak nenájdete žiadne cudzie predmety, pravdepodobne došlo k poruche batérie alebo nabíjačky. Odstene ich do autorizovaného servisného strediska.
- Keďže vstavanému mikropočítaču bude približne 3 sekundy trvať zistenie, že batéria nabíjaná pomocou nabíjačky UC18YSL3 je vybraná, počkajte aspoň 3 sekundy, kým batériu znova vložíte a budete pokračovať v nabíjaní. Ak batériu znova vložíte do 3 sekúnd, nemusí sa správne nabíť.

PRED POUŽÍVANÍM

VÝSTRAHA

Pred vykonávaním akéhokoľvek nastavenia, údržby alebo opráv batériu vyberte.

Po dokončení práce vytiahnite batériu.

1. Vypínač

Skontrolujte, či je spínač v polohe OFF (VYP.). Ak batériu vkladáte do elektrického náradia, keď je spínač v polohe ON (ZAP.), elektrické náradie začne okamžite pracovať, čo môže spôsobiť vážnu nehodu.

2. Vyberanie a vkladanie batérie (Obr. 2)

3. Kontrolka stavu nabitia batérie (Obr. 4)

INŠTALÁCIA A ODSTRÁŇOVANIE NÁSTAVCOV

VÝSTRAHA

Nezabudnite vypnúť napájanie a vybrať batériu, aby nedošlo k vážnym problémom.

1. Inštalácia nástavcov

- (1) Uvoľnite poistnú páčku, zdvihnite náradie do polohy maximálneho zdvihu a vráťte poistnú páku do polohy uťahovania.
- (2) Vycistíte a vložte driek nástavca do skľučovadla upínacej klieštiny, až kým driek nedosiahne dno, potom ho vytiahnite približne o 2 mm späť.
- (3) S vloženým nástavcom a stlačením poistného kolíka, ktorý drží hriadeľ, použítim 23 mm kľúča pevne pritiahnite kliešťové skľučovadlo v smere hodinových ručičiek (pri pohľade spod frézy). (Obr. 5)

UPOZORNENIE

- Po vložení nástavca sa uistite, že je skľučovadlo upínacej klieštiny pevne utiahnuté. Nedodržanie tohto pokynu povedie k poškodeniu skľučovadla upínacej klieštiny.
- Po dotiahnutí skľučovadla upínacej klieštiny sa uistite, že nie je vložený poistný kolík do hriadeľa. Nedodržanie tohto pokynu povedie k poškodeniu skľučovadla upínacej klieštiny, poistného kolíka a hriadeľa.
- (4) Pri použití nástavca s priemerom drieku 8 mm alebo 1/4" vymeňte dodané skľučovadlo upínacej klieštiny za jedno s 8 mm alebo 1/4" driekom, ktorý je dodaný ako štandardné príslušenstvo.
- (5) Pri použití 6 mm nástavca s kapacitou upínacej klieštiny 12 mm nezabudnite použiť puzdro skľučovadla. Najprv vložte objímku skľučovadla hlboko do puzdra skľučovadla a potom vložte nástavec do puzdra skľučovadla. Pevne pritiahnite skľučovadlo upínacej klieštiny podľa krokov (1) a (2).

2. Vyberanie nástavcov

- (1) Uvoľnite poistnú páčku, zdvihnite náradie do polohy maximálneho zdvihu a vráťte poistnú páku do polohy uťahovania.
- (2) Stlačením poistného kolíka uvoľníte skľučovadlo upínacej klieštiny dodaným 23 mm kľúčom a vytiahnite nástavec. (Obr. 6)

UPOZORNENIE

Po dotiahnutí skľučovadla upínacej klieštiny sa uistite, že nie je vložený poistný kolík do hriadeľa. Nedodržanie tohto pokynu povedie k poškodeniu skľučovadla upínacej klieštiny, poistného kolíka a hriadeľa.

SPÔSOB POUŽÍVANIA FRÉZY

1. Nastavenie hĺbky rezu (Obr. 7)

- (1) Na nastavenie hĺbky rezu použite tyč zarážky.
 - ① Náradie položte na rovný povrch dreva.
 - ② Otočte teleso zarážky tak, aby sa časť, ku ktorej nie je pripojená nastavovacia skrútka hĺbky rezu na telesa zarážky, dostala do spodnej časti tyče zarážky. Uvoľnite poistné koliesko tyče, čím umožníte, aby sa tyč zarážky dostala do kontaktu s telesom zarážky.
 - ③ Uvoľnite poistnú páčku a tlačte telo nástroja, až kým sa nástavec nedotkne plochého povrchu. Uťahnite poistnú páčku v tomto bode. (Obr. 8)
 - ④ Uťahnite poistné koliesko tyče. Zarovnajete indikátor hĺbky s mierkou "0" na stupnici.
 - ⑤ Uvoľnite poistné koliesko tyče a zdvíhajte ho, až kým sa indikátor nezarovná s odstupom, ktorý predstavuje požadovanú hĺbku rezu. Uťahnite poistné koliesko tyče.
 - ⑥ Uvoľnite poistnú páčku a tlačte telo nástroja nadol, až kým teleso zarážky nedosiahne požadovanú hĺbku rezu.

- (2) Ako je znázornené na **obr. 9 (a)**, uvoľnite dve matice na závitovom stĺpci a potom budete môcť presunúť dole do koncevej polohy nástavec, keď uvoľníte poistnú páčku. Je to užitočné pri posúvaní frézy, aby sa nástavec zarovnal s polohou rezu.

Ako je znázornené na **obr. 9 (b)**, utiahnite hornú a dolnú maticu, aby ste zaistili hĺbku rezu.

- (3) Keď nepoužívate stupnicu na nastavenie hĺbky rezu, zatlačte tyč zarážky nahor tak, aby nebola v ceste.

2. Teleso zarážky (Obr. 10)

2 skrutky nastavenia hĺbky rezu pripevnené k telesu zarážky sa dajú nastaviť tak, aby súčasne nastavili 3 rôzne rezné hĺbky. Pomocou kľúča utiahnite matice tak, aby sa skrutky nastavenia hĺbky rezu v tomto okamihu neuvoľnili.

3. Vedenie frézy

VÝSTRAHA

Nezabudnite vypnúť napájanie a vybrať batériu, aby nedošlo k vážnym problémom.

- (1) Vedenie šablóny (Štandardné príslušenstvo)

Vedenie šablóny použite, keď používate šablónu na výrobu veľkého množstva identicky tvarovaných výrobkov.

Ako je zobrazené na **obr. 11**, pripevnite vedenie šablóny k základni frézy pomocou dvoch skrutiek príslušenstva. Vtedy sa uistíte, že výstupok vedenia šablóny smeruje k spodnému povrchu základne frézy.

Šablóna je profilová forma vyrobená z preglejky alebo tenkého dreva.

Pri robení šablóny venujte zvláštnu pozornosť záležitostiam popísaným a znázorneným na **obr. 12**.

Ak frézu používate pozdĺž vnútornej roviny šablóny, rozmery hotového výrobku budú menšie ako rozmery šablóny o množstvo rovnajúce sa rozmeru "A", rozdiel medzi polomerom vedenia šablóny a polomerom nástavca. Naopak to platí pri použití frézy pozdĺž vonkajšej strany šablóny.

Pripevnite šablónu k obrobku. Frézu posúvajte takým spôsobom, aby sa vedenie šablóny pohybovalo pozdĺž šablóny tak, ako je to znázornené na **obr. 13**.

- (2) Priame vedenie (Štandardné príslušenstvo) (**Obr. 14**)

Používajte priame vedenie na skosenie a rezanie drážok pozdĺž strany materiálu.

- ① Vložte vodiacu tyč do otvoru v držiaku na tyč a potom jemne pritiahnite 2 krídlové skrutky (A) na hornej časti držiaka tyče.
- ② Vložte vodiacu tyč do otvoru v základni a potom pevne pritiahnite krídlovú skrutku (A).
- ③ Vykonajte minútové nastavenia rozmerov medzi nástavcom a vodiacim povrchom pomocou posuvnej skrutky, potom pevne pritiahnite 2 krídlové skrutky (A) na hornej časti držiaka tyče a krídlovú skrutku (B), ktoré zaisťujú priame vedenie.

- ④ Ako je znázornené na **obr. 15**, pevne pripevnite spodnú časť základne k spracovávanému povrchu materiálu. Posúvajte frézu, pričom držte vodiacu plochu na povrchu materiálu.

4. Používanie spínača

Tento výrobok je vybavený tlačidlom uzamknutia zapnutia/vypnutia, aby sa zabránilo neúmyselnému zapnutiu spínača. Ak chcete náradie aktivovať, stlačte tlačidlo uzamknutia zapnutia/vypnutia a stlačte spúšť spínača. (**Obr. 16**)

Po úplnom zatlačení spínača sa ďalším stlačením tlačidla uzamknutia zapnutia/vypnutia uzamkne spúšť spínača na mieste, čo umožní uvoľniť spúšť spínača na pokračovanie v činnosti. (**Obr. 17 (a)**)

Spúšť spínača sa nezablokuje, ak sa uvoľní tlačidlo uzamknutia zapnutia/vypnutia pred úplným zatlačením spínača, čo umožní pracovať s nástrojom stlačením spúšte.

Ak chcete odblokovat' spínač, opätovne stlačte spínač, aby sa uvoľnilo tlačidlo uzamknutia zapnutia/vypnutia a činnosť preruší. (**Obr. 17 (b)**)

Pred použitím náradia sa uistite, že tlačidlo uzamknutia zapnutia/vypnutia a spínač fungujú správne.

5. Spôsob používania LED svetla (Obr. 18)

LED svetlo rozsvieti oblasť na konci nástroja, keď je spínač zapnutý.

LED svetlo sa automaticky vypne 10 sekúnd po vypnutí spínača.

6. Nastavenie rýchlosti rotácie

M3612DA má elektronický riadiaci systém, ktorý umožňuje zmeny otáčok.

Ako je znázornené na **obr. 19**, poloha voliča "1" je určená pre minimálnu rýchlosť a pre maximálnu rýchlosť poloha "6".

7. Rezanie

UPOZORNENIE

- Počas obsluhy tohto náradia vždy používajte ochranu očí.
- Počas práce s náradím sa nepribližujte rukami, tvárou a inými časťami tela k nástavcom ani ostatným rotujúcim časťami.

POZNÁMKA

○ Keď sa motor otáča, nestláčajte poistný kolík. Ani náradie nezapínajte počas stlačenia poistného kolíka.

V opačnom prípade môže dôjsť k poškodeniu poistného kolíka a/alebo hriadeľa, ako aj k zraneniu.

- Obmedzte hĺbku rezania jedného rezu pod 20 mm.
- Pri rezaní hlbkej drážky zopakujte tento rez 2-krát alebo 3-krát.

Hĺbkové rezanie môže viesť k ťažkému riadeniu náradia a k preťaženiu motora, čo môže viesť k poruche.

- Rýchly pohyb náradia dopredu môže spôsobiť nedostatočnú kvalitu rezu alebo poškodenie nástavca alebo motora. Pohyb náradia dopredu príliš pomaly môže spôsobiť popálenie a poškodenie rezu.

Správna rýchlosť posuvu bude závisieť od rozmeru nástavca, druhu obrobku a hĺbky rezu. Pred začatím rezania na skutočnom obrobku odporúčame urobiť vzorový rez na kuse odpadového dreva. Toto presne ukáže, ako bude rez vyzerat' a umožní vám skontrolovať rozmery.

- Nezvyčajné javy a preťaženie spustia ochranné zariadenie proti preťaženiu a zastaví sa činnosť. Okamžite odstráňte zaťaženie, vypnite napájanie a potom ho zapnite. Rýchlosť rotácie by sa mala vrátiť do normálu.

- (1) Ako je znázornené na **obr. 20**, vyberte nástavec z obrobkov a zatlačte páku spínača do polohy zapnutia. Nezačínajte s rezaním, kým nástavec nedosiahne plné otáčky.

- (2) Nástavec sa otáča v smere hodinových ručičiek (smer šípky je uvedený na základni). Ak chcete dosiahnuť maximálnu účinnosť frézovania, presúvajte frézu podľa pokynov posúvania uvedených na **obr. 21**.

8. Vodiaci prvok rezača (Štandardné príslušenstvo) (Obr. 22)

Používajte vodiaci prvok rezača na orezávanie alebo skosenie. Pripevnite vodiaci prvok rezača k držiaku tyče tak, ako je to znázornené na **obr. 23**.

Po zarovnaní valčeka do príslušnej polohy dotiahnite dve krídlové skrutky (A) a ďalšie dve krídlové skrutky (B). Používajte tak, ako je to znázornené na **obr. 24**.

9. Súprava zberača prachu (Štandardné príslušenstvo)

Na zber prachu pripojte čistič súpravy zberača prachu.

- (1) Montáž súpravy zberača prachu. Pomocou skrutkovača pripevnite k základni dve skrutky. (**Obr. 25**)

ZÁRUKA

Garantujeme, že elektrické náradie značky HiKOKI vyhovuje zákonným/národným nariadeniam. Táto záruka sa nevzťahuje na poruchy alebo poškodenia, ktoré sú spôsobené nesprávnym používaním, zlým zaobchádzaním alebo štandardným opotrebovaním a odrením. V prípade reklamácie doručte elektrické náradie v nerozobratom stave spolu so ZÁRUČNÝM LISTOM, ktorý nájdete na konci tohto návodu na obsluhu, do autorizovaného servisného strediska spoločnosti HiKOKI.

Informácie ohľadne vzduchom prenášaného hluku a vibrácií

Namerané hodnoty boli stanovené podľa normy EN62841 a deklarované podľa ISO 4871.

Nameraná vážená úroveň hladiny akustického výkonu A: 97 dB (A)

Nameraná vážená úroveň hladiny akustického tlaku A: 89 dB (A)

Ochýľka K: 3 dB (A).

Používajte chrániče sluchu.

Výsledné celkové hodnoty pre vibrácie (suma pre trojosový vektor) stanovené podľa EN62841.

Rezanie MDF:

Hodnota vibračných emisií $a_h < 2,5 \text{ m/s}^2$

Ochýľka K = 1,5 m/s^2

Deklarovaná hodnota vibrácií a deklarovaná hodnota emisií hluku boli namerané v súlade so štandardnou skúšobnou metódou a môže sa použiť na porovnanie jedného náradia s druhým.

Môžu sa použiť aj na predbežné určenie pôsobenia.

VÝSTRAHA

- Vibrácie a emisia hluku pri skutočnom použití elektrického náradia sa môžu od deklarovanej celkovej hodnoty líšiť v závislosti od spôsobu použitia náradia, najmä od druhu spracovávaného obrobku; a
- Vyznačte bezpečnostné opatrenia s cieľom chrániť obsluhu, ktoré sa zakladajú na odhade expozície v rámci skutočných podmienok používania (berúc do úvahy všetky súčasti prevádzkového cyklu, ako sú doby vypnutia náradia a doby voľnobehu náradia, ktoré sú doplnkom doby spustenia náradia).

POZNÁMKA

Vzhľadom na pokračujúci program výskumu a vývoja v spoločnosti HiKOKI si vyhradzuje právo zmien tu uvedených technických parametrov bez predchádzajúceho upozornenia.

RIEŠENIE PROBLÉMOV

VÝSTRAHA

- Aby sa predišlo zraneniu v dôsledku náhodného spustenia, pred vykonaním akýchkoľvek nastavení vypnite vypínač a odpojte zástrčku od zdroja napájania alebo odpojte batériu od hlavného tela náradia.
- Všetky elektrické alebo mechanické opravy by mali vykonávať len kvalifikovaní servisní technici. Kontaktujte autorizované servisné stredisko HiKOKI.

1. Elektrické náradie

| Príznak | Možná príčina | Náprava |
|------------------------------|--|--|
| Náradie nefunguje | Žiadna zvyšná kapacita batérie | Nabite batériu. |
| | Batéria nie je úplne nainštalovaná. | Batériu zatlačajte, až kým nezačujete kliknutie. |
| Náradie sa náhle zastavilo | Náradie je preťažené | Zbavte sa problému, ktorý spôsobuje preťaženie. Počas prevádzky odľahčite použitý tlak. |
| | Prehriatie batérie alebo náradia | Nechajte náradie a batériu dôkladne vychladnúť. |
| Náradie nereže dobre | Nástavec je opotrebovaný alebo mu chýbajú zuby. | Vymeňte ho za nový. |
| | Skľučovadlo upínacej klieštiny je uvoľnené. | Pevne pritiahnite skľučovadlo upínacej klieštiny. |
| Spínač nie je možné stlačiť | Tlačidlo uzamknutia zapnutia/vypnutia je stlačené | Uvoľnite tlačidlo uzamknutia zapnutia/vypnutia. |
| Batéria sa nedá nainštalovať | Pokúšate sa nainštalovať inú batériu, ako je určená pre nástroj. | Nainštalujte prosím multivoltovú batériu. |

2. Nabijačka

| Príznak | Možná príčina | Náprava |
|---|--|--|
| Indikátor nabíjania rýchlo bliká fialovou farbou a nabíjanie akumulátora sa nezačalo. | Batéria nie je úplne zasunutá. | Batériu vložte pevne. |
| | Na koncovke batérie alebo v mieste jej pripojenia sa nachádza cudzí predmet. | Odstraňte cudzí predmet. |
| Bliká červená kontrolka nabíjania a nabíjanie batérie sa nezačalo. | Batéria nie je úplne zasunutá. | Batériu vložte pevne. |
| | Batéria je prehriata. | Ak sa nechá tak, po znížení teploty batérie sa automaticky začne nabíjať, čo však môže znížiť životnosť batérie. Pred nabíjaním sa odporúča nechať batériu vychladnúť na dostatočne vetranom mieste, mimo priameho slnečného žiarenia. |
| Doba používania batérie je krátka aj napriek tomu, že je batéria plne nabitá. | Životnosť batérie je vyčerpaná. | Batériu vymeňte za novú. |
| Batéria sa dlho nabíja. | Teplota batérie, nabíjačky alebo okolitého prostredia je veľmi nízka. | Batériu nabíjajte vo vnútri alebo v inom teplejšom prostredí. |
| | Ak sa otvory na nabíjačke zakryjú, spôsobí to prehriatie vnútorných komponentov. | Dbajte na to, aby nedošlo k zakrytiu otvorov. |
| | Ventilátor chladenia nefunguje. | Kontaktujte autorizované servisné stredisko spoločnosti HiKOKI kvôli oprave. |
| Kontrolka USB napájania sa vypla a USB zariadenie sa nenabíja. | Kapacita batérie sa znížila. | Vymeňte batériu za takú, ktorá zvyšnú kapacitu má. |
| | | Pripojte zástrčku napájania z nabíjačky do elektrickej zásuvky. |
| Kontrolka USB napájania sa nevyklopí ani po ukončení nabíjania USB zariadenia. | Kontrolka USB napájania sa rozsvieti nazeleno, čo znamená, že nabíjanie cez USB je možné. | Nejde o poruchu. |
| Nie je možné sledovať stav nabíjania USB zariadenia, alebo či sa nabíjanie ukončilo. | Ani po ukončení nabíjania sa kontrolka USB napájania nevyklopí. | Skontrolujte USB zariadenie ktoré sa nabíja, aby ste potvrdili stav nabíjania. |
| Nabíjanie USB zariadenia sa pozastaví. | Nabíjačka bola zapojená do elektrickej zásuvky, kým USB zariadenie sa nabíjalo za pomoci batérie ako zdroja napájania. | Nejde o poruchu. Nabíjačka pozastaví nabíjanie USB približne na 5 sekúnd, kedy prebieha rozlišovanie medzi zdrojmi napájania. |
| | Batéria bola zapojená do nabíjačky, kým USB zariadenie sa nabíjalo za pomoci elektrickej zásuvky ako zdroja napájania. | |
| Nabíjanie USB zariadenia sa pozastaví, ak sa batéria a USB zariadenie nabíjajú naraz. | Batéria je plne nabitá. | Nejde o poruchu. Nabíjačka pozastaví nabíjanie USB približne na 5 sekúnd, pokiaľ skontroluje, či sa nabíjanie batérie úspešne dokončilo. |
| Nabíjanie USB zariadenia sa nespustí, ak sa batéria a USB zariadenie nabíjajú naraz. | Zvyšná kapacita batérie je veľmi nízka. | Nejde o poruchu. Ak kapacita batérie dosiahne určitú úroveň, USB nabíjanie začne automaticky. |

ОБЩИ МЕРКИ ЗА БЕЗОПАСНОСТ ПРИ ИЗПОЛЗВАНЕ НА ЕЛЕКТРИЧЕСКИ ИНСТРУМЕНТИ

⚠ ПРЕДУПРЕЖДЕНИЕ

Прочетете всички предупреждения за безопасност, инструкции, илюстрации и спецификации, предоставени с този електрически инструмент.

Неспазването на всички инструкции може да доведе до електрически удар, пожар и/или сериозни наранявания.

Запазете и съхранявайте инструкциите за последващи справки и приложение.

Терминът „електрически инструменти“, използван в предупреждението за безопасност, се отнася до електрически инструменти, захранвани (с кабел) от мрежата, или такива с батерии (безжични).

1) Безопасност на работното място

a) Поддържайте работното място подредено и добре осветено.

Неподредени или не добре осветени работни места са предпоставка за инциденти.

b) Не използвайте електрически инструмент във взривоопасна среда, при наличие на запалими течности, газ или прах.

Електрическите инструменти произвеждат искри, които могат да доведат до възпламеняване.

c) Не позволявайте достъп на странични лица и деца при работа с електрически инструменти.

Невнимание по време на работа може да доведе до загуба на контрол върху процеса.

2) Електрическа безопасност

a) Щепселите на електрическите инструменти трябва да отговарят на типа на контактите.

Никога не правете канкито и да било промени по щепселите. Не използвайте преходни щепсели за включване на заземени електрически инструменти.

Щепсели, по които не са правени модификации и съответстват на контактите намаляват риска от електрически удар.

b) При работа с електрически инструменти избягвайте контакт на тялото със заземени повърхности като тръби, радиатори и хладилници.

Съществува повишен риск от електрически удар, ако тялото Ви стане част от заземителния контур.

c) Не излагайте електрическите инструменти на влиянието на влага или дъжд.

Попадането на влага в електрическите инструменти повишава риска от електрически удар.

d) Не нарушавайте целостта на кабелите. Никога не изключвайте електрическите уреди, като издърпвате от кабела.

Пазете кабелите от източници на топлина, от смазочни материали, остри ръбове и подвижни компоненти.

Наранени или преплетени кабели повишават риска от електрически удар.

e) Ногата използват електрически уред на открито, използвайте удължител, подходящ за външни условия на работа.

Използвайте кабел, подходящ за външни условия, който намалява риска от електрически удар.

f) Ако е наложително използването на електрически инструмент във влажни условия, използвайте уреди с диференциална защита (RCD) срещу утечка. Използването на диференциална защита намалява риска от електрически удар.

3) Лична безопасност

a) Бъдете бдителни, внимавайте в действията си и използвайте разумно електрическите инструменти.

Не използвайте електрически инструмент, когато сте измозени, или под влиянието на лекарствени средства, алкохол или опиати.

Всяко невнимание при работа с електрически инструменти може да доведе до сериозни наранявания.

b) Използвайте лични предпазни средства. Винаги носете защитни очила или маска.

Защитните средства, като прахозащитна маска, защитни обувки с устойчива на плъзгане подметка, каска, или антифони, използвани според условията на работа, ще намалят опасността от нараняване.

c) Предотвратяване на случайно включване.

Уверете се, че бутонът за старт на уреда е в изключено положение, преди да свържете електрическия инструмент към източник на захранване и/или батерия, както и преди да го вземете или пренасяте.

Пренасянето на инструменти с пръст на старт бутон, или на превключателя на захранването, носи опасност от инциденти.

d) Отстранете всички работни приставки, преди да включите уреда към захранването.

Гаечен ключ или инструмент, забравен в ротационни компоненти на електрическия инструмент, може да доведе до нараняване.

e) Не се пресгайте. През цялото време трябва да имате стабилна опора и да поддържате баланс на тялото.

Това осигурява по-добър контрол върху електрическите инструменти при неочаквани ситуации.

f) Носете подходящо облекло. Не носете пренасяно широки дрехи или бижута.

Дръжте косата и дрехите си далеч от движещите се части.

Широките дрехи, бижута и дълга коса могат да бъдат захванати от подвижните компоненти.

g) Ако са осигурени устройства за присъединяване към прахоуловителни инсталации, уверете се, че са правилно присъединени.

Използването на прахоуловители и циклонни може да намали свързаните със замърсяването рискове.

h) Не позволявайте опитността ви, придобита от честото използване на инструменти, да ви създаде самочувствие, заради което да игнорирате принципите на безопасност при работа с инструменти.

Невнимателно действие може да доведе до тежки наранявания в рамките на части от секундата.

4) Експлоатация и поддръжка на електрически инструменти

a) Не насилвайте електрическите инструменти. Използвайте подходящ електрически инструмент за съответните цели.

Подходящият електрически инструмент осигурява безопасното и по-добро извършване на работните действия при предвидените номинални параметри.

- b) Не използвайте електрическия инструмент, ако не може да бъде включен или изключен от съответния старт бутон или превключвател.
Всички електрически инструмент, който не може да се контролира от превключвателя, е опасен и подлежи на ремонт.
- c) Изключете щепсела на инструмента от източника на захранване и/или извадете батерииния панел от инструмента, ако той позволява сваляне, преди да извършвате настройки, при смяна на приставки или при съхранение.
Тези предпазни мерки намаляват риска от случайно и нежелано включване на електрическия инструмент.
- d) Съхранявайте неизползваните електрически инструменти далеч от достъп на деца и не позволявайте на лица, непознати с начина на работа с инструментите и тези инструкции, да работят с тях.
Електрическите инструменти представляват опасност в ръцете на неопитни лица.
- e) Поддържайте електроинструментите и аксесоарите. Проверявайте централната и закрепването на подвижните части, проверявайте за повредени части, които могат да се отразят на работата на електрическите инструменти. Ако установите повреди, отстранете ги преди да използвате електрическите инструменти.
Много злополуки се дължат на лоша поддръжка на електрическите инструменти.
- f) Поддържайте режещите инструменти заточени и чисти.
Правилно поддържаните режещи инструменти, с наточени режещи елементи, се управляват и контролират по-лесно.
- g) Използвайте електрически инструменти, приставки и аксесоари, и т.н., съгласно тези инструкции, като вземете предвид работните условия и вида работи, които ще се извършват.
Използване на електрическите инструменти за работи, различни от тези, за които са предвидени, може да доведе до повишен риск и опасни ситуации.
- h) Пазете ръкохватките и повърхностите за захващане сухи, чисти, без масло и грес.
Хлъзгавите ръкохватки и повърхности за захващане не позволяват безопасната работа и управление на инструмента в неочаквани ситуации.
- 5) Експлоатация и поддръжка на електрически инструменти захранвани от батерии
- a) Зареджайте уредите само със зарядните устройства, посочени от производителя.
Зарядно устройство, подходящо за един тип батерии, може да създаде риск от пожар при използване за друг тип батерии.
- b) Използвайте електрическите инструменти само с определения за тях тип батерии.
Използването на друг тип батерии създава риск от нараняване и пожар.
- c) Когато не използвате батериите, те трябва да се съхраняват далеч от други метални предмети като кламери, монети, ключове, гвоздеи, винтове или други малки метални предмети, които могат да осъществят контакт между клемите им.
Контакт между клемите на батериите може да доведе до искри или пожар.
- d) При неподходящи условия на съхранение, батериите могат да изтукат; избягвайте контакт. Ако случайно влезете в контакт с електролитната течност, изплакнете обилно с вода. Ако попадне електролит в очите, изплакнете обилно и потърсете медицинска помощ.
Електролитът на батериите може да причини възпаление или изгаряния.
- e) Не използвайте батерия или инструмент, които са повредени или модифицирани.
Повредените или модифицирани батерии могат да имат непредвидимо поведение, което да доведе до пожар, експлозия или риск от нараняване.
- f) Не излагайте батерията или инструмента на огън или на прекалено висока температура.
Излагането на огън или на температура над 130°C може да предизвика експлозия.
- g) Следвайте всички инструкции за зареждане и не зареждайте батерията или инструмента извън температурния диапазон, указан в инструкциите.
Неправилното зареждане или зареждане при температури извън определения диапазон може да повреди батерията и да увеличи риска от пожар.
- 6) Обслужване
- a) Обслужването на електрическите инструменти трябва да се извършва само от квалифицирани сервизни работници, при използване на оригинални резервни части.
Това ще гарантира безопасността при работа с електрическите инструменти.
- b) Никога не обслужвайте повредени батерии.
Обслужването на батериите трябва да се извършва само от производителя или от оторизирани доставчици на услуги.

ВНИМАНИЕ

Не допускате в зоната на работа деца и възрастни хора.

Когато не използвате електрическите инструменти, съхранявайте ги далеч от достъп на деца и възрастни хора.

ПРЕДУПРЕЖДЕНИЯ ЗА БЕЗОПАСНОСТ ЗА АКУМУЛАТОРНА ОБЕРФРЕЗА

- При работа, дръжте уреда за изолираните ръкохватки, ако режещият елемент има опасност да влезе в контакт със скрити проводници.
Контакт на приставките и крепежните елементи с проводници под напрежение, може да доведе до протичане на ток през електрическия инструмент и токов удар.
- Използвайте скоби или друг прантически начин да застопорите и укрепите обработвания детайл към стабилна платформа.
Ако придържате обработвания детайл с ръка или с тялото си, той става нестабилен и се създава опасност от загуба на контрол.
- Работата с една ръка е нестабилна и опасна. Уверете се, че и двете дръжки са здраво захванати по време на работа.
- Накрайникът е много горещ веднага след работа. Избягвайте допира с голи ръце с накрайника по каквато и да е причина.

5. Използвайте подходящи накрайници с правилния диаметър на цангата за скоростта на инструмента.

ДОПЪЛНИТЕЛНИ МЕРКИ ЗА БЕЗОПАСНОСТ

1. Винаги зареждайте батерията при температура от 0°C до 40°C. Температура, по-ниска от 0°C, ще доведе до прекомерно зареждане, което е опасно. Батерията не може да се зарежда при температура по-висока от 40°C. Най-подходящата температура за зареждане е 20°C–25°C.
2. Не използвайте зарядното устройство непрекъснато. Когато едно зареждане приключи, оставете зарядното устройство за около 15 минути преди следващото зареждане на батерия.
3. Не допускайте проникването на чужди тела в отвората на връзката за батериите.
4. Никога не разглобявайте презареждащите се акумулаторни батерии и зарядното.
5. Никога не давайте на късо акумулаторните батерии. Късо съединение може да причини пренапрежение и прегряване. Това може да доведе до повреда или изгаряне на батерията.
6. Отработените батерии не трябва да се изгарят. Това може да доведе до експлозия.
7. Върнете батериите в магазина, от който са били закупени, веднага след като цитъла на живот на презаредените батерии стане прекалено къс за да се използват. Отработените батерии не трябва да се изхвърлят.
8. Не поставяйте предмети върху отворите за охлаждане на зарядното устройство. Вкарването на металини или запалими предмети във вентилационните слотове е доведе до опасност от електрически удар или ще повредят зарядното устройство.
9. При продължителна работа инструментът може да прегрее и съответно да се стигне до повреда на двигателя и превключателя. Затова, когато корпусът се нагорещи, оставайте инструмента за малко.
10. Ако машината се използва дълго време при ниска скорост, към двигателя се прилага допълнителен товар, което може да доведе до спиране на двигателя. Винаги работете с електрическия уред така, че острието да не се закачи от материала по време на работа. Винаги регулирайте скоростта на острието, за да минава гладко рязането.
11. Подготовка и проверка на работното място. Уверете се, че работното място отговаря на всички условия, посочени в мерките за безопасност.
12. Уверете се, че батерията е добре и здраво поставена. Ако е и най-малко разхлабена, може да се извади и да причини инцидент.
13. Работете много внимателно с накрайниците.
14. Проверявайте внимателно накрайника за пукнатини или повреди преди работа. Незабавно сменете напукан или повреден накрайник.
15. Избягвайте да режете пирони. Проверете и отстранете всички пирони от детайла преди работа.
16. Дръжте уреда здраво с две ръце.
17. Уверете се, че накрайникът не контактува с детайла, преди да включите превключателя.
18. Преди да използвате инструмента върху действителния детайл, оставете го да работи известно време. Внимавайте за вибрации или разместване, които могат да показват неправилно поставен накрайник.
19. Внимавайте за посоката на въртене на накрайника и посоката на подаване.

20. Винаги изключвайте инструмента и изчаквайте, докато накрайникът спре напълно, преди да свалите инструмента от детайла.
21. След смяна на накрайници или след регулиране се уверете, че цанговия патронник и другите регулиращи устройства са надеждно затегнати. Разхлабеното регулиращо устройство може неочаквано да се измести, водейки до загуба на контрол, при което отхлабените въртящи се компоненти рязко ще отхвърлят.
22. Не излагайте директно окото Ви на светлина, като гледате в нея. Окото ще Ви заболи, ако непрекъснато е изложено на светлина.
23. Никога не докосвайте движещите се части. Никога не поставяйте ръце, пръсти или други части на тялото близо до движещите се части на инструмента.
24. НИКОГА не оставайте инструмента да работи без наблюдение. Изключване. Не оставайте инструмента, докато не спре напълно.
25. Електрическият уред е оборудван с верига за температурна защита, за да предпази двигателя. Продължителната работа може да повиши температурата на уреда, което активира веригата за температурна защита и автоматично прекъсва работата. Ако това се случи, оставете електрическия уред да се охлади, преди да възобновите употребата.
26. Не подлагайте контролния панел на силни удари и не го чупете. Това би създавало проблеми.
27. Не използвайте продукта, ако уредът или клемите на батерията (за монтаж на батерията) са деформирани. Поставянето на батерията може да причини късо съединение, което може да доведе до поява на дим или запалване.
28. Поддържайте клемите на инструмента (за монтаж на батерията) чисти от пръст и прах.
 - Преди работа се уверете, че в зоната на клемите няма натрупани прах и стружки.
 - По време на работа се опитвайте да избегнете попадането на стружки или прах върху батерията.
 - При прекратяване на работа или след употреба не оставайте инструмента на място, където може да бъде изложен на прах и стружки. Неспазването на това може да причини късо съединение, което може да доведе до поява на дим или запалване.
29. Винаги използвайте инструмента и батерията при температури между -5°C и 40°C.

ВНИМАНИЕ ЗА ЛИТІЕВО-ІОННАТА БАТЕРІЯ

За да удължите живота на литиево-йонната батерия, тя има защитна функция за прекъсване на подаването на заряд.

В случаите 1 до 3, описани по-долу, когато използвате това изделие, дори при натискане на спусъка, моторът може да спре. Това не е в следствие от повреда, а на защитна функция.

1. Когато разрядът на батерията намалее значително, моторът спира. В такъв случай, заредете батерията незабавно.
2. Ако инструментът е бил претоварен, моторът може да спре. В този случай, освободете спусъка и отстранете причината за претоварване. След това може да използвате уреда отново.

3. Ако батерията е прегряла при претоварване, тя може да откаже да работи.
В този случай, спрете използването ѝ, и я оставете да се охлади. След това може да използвате уреда отново.

Освен това, моля, спазвайте следните предупреждения.

ПРЕДУПРЕЖДЕНИЕ

За да предотвратите разреждане на батерията, загряване, поява на дим, запалване и експлозия, уверете се, че спазвате указанията за безопасност.

1. Уверете се, че по батерията не се натрупват прах и стружки.
 - Уверете се, че по батерията не се натрупват прах и стружки по време на работа.
 - Уверете се, че прах и стружки не се натрупват върху батерията по време на работа.
 - Не съхранявайте неизползваните батерии в места, където са изложени на въздействието на прах и стружки.
 - При съхранение на батерия, отстранете евентуално натрупани стружки и прах, като не трябва да се съхранява заедно с метални предмети (болтове, гвоздеи и др.).
2. Пазете батерията от пробиване с остри предмети като гвоздеи, от удар с чук, настъпване, или от силен физически удар.
3. Не използвайте видимо повредена или деформирана батерия.
4. Не използвайте батерията с обратен поларитет.
5. Не свързвайте батерията директно към електрически източници, или към куплунга на запалката в лека кола.
6. Не използвайте батерията за цели, различни от предназначението ѝ.
7. Ако батерията не може да се зареди напълно, дори след като изтече препоръчвания период от време, незабавно прекратете последващи опити за зареждане.
8. Не излагайте батерията на високи температури или налягане, не поставяйте в микровълнова фурна, сушилня или контейнери под високо налягане.
9. При установяване на теч или неприятна миризма от батерията, не излагайте на въздействието на силна топлина или открити пламъци.
10. Не използвайте батерията в мета, където се генерира силно статично електричество.
11. Ако батерията тече, има неприятна миризма, загрява или се обезцвети и деформира, или ако се появят необичайни признаци при употреба, презареждане и съхранение, незабавно я отстранете от оборудването или зарядното устройство и не я използвайте.
12. Не потапяйте батерията и не позволявайте навлизането на течности в нея. Проникването на проводими течности като например вода, може да доведе до повреда и да причини пожар или експлозия. Съхранявайте батерията на хладно и сухо място, далеч от горими и леснозапалими материали. Избягвайте атмосфери с корозивни газове.

ВНИМАНИЕ

1. Ако електролит от батерията попадне в очите, не ги търкайте, а изплакнете обилно с чиста, напр. чешмяна, вода и потърсете незабавно лекарска помощ.
Ако не се вземат мерки, електролитът може да причини очни проблеми.
2. Ако електролит от батерията попадне върху кожата или дрехите, незабавно измийте с чиста, напр. чешмяна, вода.
Възможно е електролитът да причини кожно възпаление.

3. Ако при първото използване на батерията забележите ръжда, неприятен мирис, прегряване, обезцветяване, деформиране и/или други нередности, не я използвайте и я върнете на доставчика или търговеца, от който сте я закупили.

ПРЕДУПРЕЖДЕНИЕ

Ако чуждо тяло, което е проводник, попадне върху клемите на литиево-йонната батерия, тя може да даде на късо и да причини пожар. Когато съхранявате литиево-йонната батерия спазвайте следните правила за безопасност.

- В кутията за съхраняване не поставяйте проводящи предмети като гвоздеи, парчета проводници и медна тел.
- За да предотвратите късо съединение, след вкарване на батерията в електрическия инструмент поставяйте капана ѝ така, че вентилаторът да не се вижда.

ОТНОСНО ТРАНСПОРТА НА ЛИТИЕВО-ЙОННА БАТЕРИЯ

При транспортиране на литиево-йонна батерия, моля спазвайте следните предпазни мерки.

ПРЕДУПРЕЖДЕНИЕ

Уведомете транспортната компания, че пратката съдържа литиево-йонна батерия, информирайте компанията за нейната изходна мощност и спазвайте инструкциите на транспортната компания, когато уреждате транспорта.

- Литиево-йонните батерии, които надвишават изходна мощност от 100 Wh, се считат за транспортна категория Опасни стоки и изискват прилагането на специални процедури.
- За транспортиране в чужбина трябва да спазите международните закони и правила и разпоредби на страната, до която се транспортират.
- Ако BSL36B18X е монтиран в електроинструмента, мощността ще надвиши 100 Wh и уредът ще бъде класифициран като опасен товар съгласно класификацията на товарите.

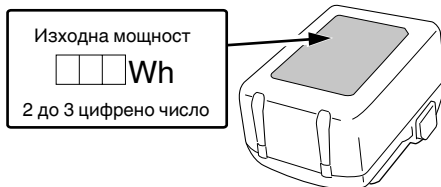

СВЪРЗВАНЕ НА USB УСТРОЙСТВО (UC18YSL3)

При възникване на неочакван проблем, данните в USB устройство, свързано към този продукт, могат да бъдат повредени или загубени. Винаги осигурявайте резервно копие на всички данни, съдържащи се в USB устройството, преди използването на този продукт.

Моля, имайте предвид, че нашата компания не носи отговорност за данните, съхранени в USB устройство, които са повредени или загубени, нито за повреда, която може да възникне в него.

ПРЕДУПРЕЖДЕНИЕ

- Преди употреба проверете свързващия USB кабел за дефекти или повреди. Използването на дефектен или повреден USB кабел може да доведе до появата на дим или да причини запалване.
- Когато продуктът не се използва, поставете гумения капак върху USB порта. Натрупването на прах и други отпадъци в USB порта може да доведе до появата на дим или да причини запалване.

ЗАБЕЛЕЖКА

- Възможно е USB зареждането да прекъсва на моменти.
- Извадете USB устройството от зарядното, когато не се зарежда. В противен случай животът на батерията на USB устройството може да се скъси, както и да се стигне до неочаквани инциденти.
- Възможно е да не можете да заредите някои USB устройства, в зависимост от типа устройство.

<USB зареждане>

- Зареждане на USB устройство от електрически източник (Фиг. 27-a)
- Зареждане на USB устройство и батерия от електрически източник (Фиг. 27-b)
- Как се презарежда USB устройство (Фиг. 28)
- При завършване на зареждането на USB устройство (Фиг. 29)

| | | | |
|----|--|----|--|
| 23 | Фиксатор | 37 | Държач на шина |
| 24 | Лампа на индикатора за зареждане | 38 | Винт за подаване |
| 25 | Накрайник | 39 | Крилчат болт (B) |
| 26 | 23 mm гаечен ключ | 40 | Отделен |
| 27 | Разхлабване | 41 | Работен детайл |
| 28 | Затегнете | 42 | Завъртане на накрайника |
| 29 | Скала | 43 | Подаване на обертфрезата |
| 30 | Гайки | 44 | Вътрешно периферно рязане (по часовниковата стрелка) |
| 31 | Винт за настройка на дълбочината на рязане | 45 | Външно периферно рязане (обратно на часовниковата стрелка) |
| 32 | Гайка | 46 | Водач на тримера |
| 33 | Водач на шаблон | 47 | Водеща ролка |
| 34 | Винт | 48 | Колектор за прах |
| 35 | Шаблон | 49 | Гайка с ръкохватка |
| 36 | Водач | 50 | Съединителен елемент (C) |







ИМЕНА НА ЧАСТИТЕ (Фиг. 1 – Фиг. 29)

| | | | |
|---|------------------------|---|------------------------------|
| ① | Батерия | ⑫ | Патронник |
| ② | Двигател | ⑬ | Прав водач |
| ③ | Капак на главата | ⑭ | Крилчат болт (A) |
| ④ | Селектор | ⑮ | Заклучване на пружината |
| ⑤ | Стъб на ограничителя | ⑯ | Бутон за заключване ВКЛ/ИЗКЛ |
| ⑥ | Индикатор за дълбочина | ⑰ | Заводска табела |
| ⑦ | Крилчат болт | ⑱ | Ръкохватка |
| ⑧ | Задържащ щифт | ⑲ | Пусков ключ |
| ⑨ | Блок на ограничителя | ⑳ | Лост за застопоряване |
| ⑩ | Основна плоча | ㉑ | LED лампа |
| ⑪ | Под основа | ㉒ | Резбована колона |

СИМВОЛИ

ПРЕДУПРЕЖДЕНИЕ

Използвани са следните показни символи за машината. Уверете се, че разбирате значението им преди употреба.

| | |
|---|---|
|  | M3612DA: Акумулаторна обертфреза |
|  | За да намали риска от наранявания, потребителят трябва да прочете ръководството за работа. |
|  | Винаги носете защитни очила или маска. |
|  | Винаги носете антифони. |
|  | Само за страни от ЕС Не изхвърляйте електрически уреди заедно с битовите отпадъци! Във връзка с разпоредбите на Европейска Директива 2012/19/ЕС за електрическите и електронни уреди и нейното приложение съгласно националните законодателства, електрически уреди, които излизат от употреба, трябва да се събират отделно и предават в специализирани пунктове за рециклиране. |
|  | Постоянен ток |
|  | Номинално напрежение |

СПЕЦИФИКАЦИИ

1. Електрически инструмент

| | |
|---|--|
| Модел | M3612DA |
| Напрежение | 36 V |
| Обороти на празен ход | 11000–25000 мин ⁻¹ |
| Капацитет на патронника | 12 мм, 8 мм, 6 мм или 1/2", 1/4" |
| Ход на основното тяло | 50 мм |
| Батерията е налична за този инструмент* | Мултиволтова батерия |
| Тегло** | 3,8 кг (BSL36A18X) 4,1 кг (BSL36B18X) |

* Съществуващите батерии (BSL3660/3620/3626, серии BSL18xx и т.н.) не могат да се използват с този инструмент.

** Съгласно EPTA-процедура 01/2014

ЗАБЕЛЕЖКА

Благодарение на непрекъснатата програма за проучване и разработване на HiKOKI, спецификациите, посочени тук, са предмет на промяна без предизвестие.

2. Батерия

| Модел | BSL36A18X | BSL36B18X |
|-----------------------------|--|--|
| Напрежение | 36 V / 18 V (Автоматично превключване*) | |
| Капацитет на батерията | 2,5 Ah / 5,0 Ah | 4,0 Ah / 8,0 Ah (Автоматично превключване*) |
| Налични безжични продукти** | Мултиволтови серии, 18 V продукт | |
| Налично зарядно устройство | Плъзгащо зарядно устройство за литиево-йонни батерии | |

* Самият инструмент автоматично ще превключи.

** Моля, вижте нашия общ каталог за подробности.

ЗАРЕЖДАНЕ

Преди да използвате електрическия инструмент, заредете батерията както следва.

1. Свържете кабела на зарядното устройство към контакт.

Когато включите кабела на зарядното устройство в контакт, светоиндикаторът за заряд ще мига в червено (на интервали от 1 секунда).







2. Поставете батерията в зарядното устройство.

Вкарайте батерията плътно в зарядното устройство, както е показано на **Фиг. 3** (на страница 2).







3. Заредане

При поставяне на батерия в зарядното устройство, светоиндикаторът за заряд ще мига в синьо. Когато батерията се зареди напълно, светоиндикаторът за заряд ще свети в зелено. (Вижте **Таблица 1**)

- (1) Индикации на светоиндикатора за заряд
Индикациите на светоиндикатора за заряд, отразяващи състоянието на зарядното устройство или акумулаторната батерия, са показани в **Таблица 1**.

| | |
|--|--|
|  | Изключете батерията |
|  | Включване |
|  | Изключване |
|  | Сложете заключващите механизми на позиция ON (Вкл.). |
|  | Предупреждение |
|  | Забранено действие |

Батерия

| | |
|--|---|
|  | Свети; Остават над 75% от заряда на батерията. |
|  | Свети; От заряда на батерията остават 50%–75%. |
|  | Свети; От заряда на батерията остават 25%–50%. |
|  | Свети; От заряда на батерията остават по-малко от 25%. |
|  | Мига; Батерията е почти изцяло разредена. Заредете батерията при първа възможност. |
|  | Мига; Отдаването на мощност е спряно поради високата температура. Извадете батерията от инструмента и я оставете да се охлади напълно. |
|  | Мига; Отдаването на мощност е спряно поради повреда или неизправност. Проблемът може да бъде батерията, така че моля свържете се с търговския си представител. |

СТАНДАРТНИ АКСЕСОАРИ

В допълнение към основния комплект (1 комплект) са предоставени и аксесоарите и приставките, изброени на стр. 272.

Стандартните приставки и аксесоари са предмет на промяна без предупреждение.

ПРИЛОЖЕНИЯ

- Дървесни работи, центрирани по дълбочина и изработка.

Таблица 1

| Индикации на светоиндикатора за заряд | | | | |
|--|-----------------------------------|----------------|--|---|
| Светоиндикатор за заряд (ЧЕРВЕНО/ СИНЬО/ ЗЕЛЕНО/ ЛИЛАВО) | Преди зареждане | Мига (ЧЕРВЕНО) | Светва за 0,5 секунди. Не свети за 0,5 секунди. (изгасва за 0,5 секунди) | Свързано към източник на хранване |
| | По време на зареждане | Мига (СИНЬО) | Светва за 0,5 секунди. Не светва за 1 секунда. (изгасва за 1 секунда) | Капацитет на батерията под 50% |
| | | Мига (СИНЬО) | Светва за 1 секунда. Не свети за 0,5 секунди. (изгасва за 0,5 секунди) | Капацитет на батерията под 80% |
| | | Свети (СИНЬО) | Свети непрекъснато | Капацитет на батерията над 80% |
| | Завършено зареждане | Свети (ЗЕЛЕНО) | Свети непрекъснато (Продължителен звук на зумер: около 6 секунди) | |
| | Режим готовност поради прегряване | Мига (ЧЕРВЕНО) | Светва за 0,3 секунди. Не свети за 0,3 секунди. (изгасва за 0,3 секунди) | Прегряла батерия. Зареждането не е възможно. (Зареждането ще започне след охлаждане на батерията) |
| | Невъзможно зареждане | Мига (ЛИЛАВО) | Светва за 0,1 секунда. Не светва за 0,1 секунда. (изгасва за 0,1 секунда) (Прекъсващ звук на зумер: около 2 секунди) | Повреда в батерията или зарядното устройство |

(2) Относно температурата и времето за зареждане на акумулаторната батерия Температурата и времето за зареждане ще бъдат тези, показани в **Таблица 2**.

Таблица 2

| Зарядно | | UC18YSL3 | | | | | |
|---------|--|---|--|--|--|--|--------------------|
| Батерия | Напрежение при зареждане | Li-ion | | | | | |
| | Температури, при които батерията може да бъде заредена | 0°C–50°C | | | | | |
| | Вид батерия | V | 14,4 | | 18 | | |
| | Приблизително време за зареждане (при 20°C) | мин | Серия BSL14xx | | Серия BSL18xx | | Мултиволтови серии |
| | | | (4 клетки) | (8 клетки) | (5 клетки) | (10 клетки) | (10 клетки) |
| | | BSL1415S : 15 BSL1415 : 15 BSL1415X : 15 BSL1420 : 20 BSL1425 : 25 BSL1430C : 30 | BSL1430 : 20 BSL1440 : 26 BSL1450 : 32 BSL1460 : 38 | BSL1815S : 15 BSL1815 : 15 BSL1815X : 15 BSL1820 : 20 BSL1825 : 25 BSL1830C : 30 BSL1850C : 32 | BSL1830 : 20 BSL1840 : 26 BSL1850 : 32 BSL1860 : 38 | BSL36A18 : 32 BSL36A18X : 32 BSL36B18 : 52 BSL36B18X : 52 | |
| USB | Напрежение при зареждане | V | 5 | | | | |
| | Заряден ток | A | 2 | | | | |

ЗАБЕЛЖКА

Времето за зареждане може да варира според околната температура и източника на напрежение.

- Разначете захранващия кабел на зарядното устройство от контакта.
- Хванете добре зарядното устройство и издърпайте батерията.

ЗАБЕЛЖКА

Уверете се, че сте извадили батерията от зарядното устройство след употреба и я запазете.

Относно електрическите разряди при нови батерии и т.н.

Тъй като вътрешният химически състав на новите батерии или батерии, които не са били ползвани дълго време, не е активиран, електрическият разряд може да е нисък при първа и втора употреба. Това е временно явление и нормалното време за зареждане ще бъде възстановено, като презаредите батериите 2–3 пъти.

Как да удължите работата на батериите.

- Презаредете батериите, преди да се изтощат напълно.
Когато усетите, че мощността на уреда намалява, спрете употреба и заредете батерията. Ако продължите работа с уреда и изхабите електрическият ток, батерията може да се повреди и животът ѝ ще бъде по-кратък.
- Избягвайте презареждане при високи температури. Зареждаемата батерия ще бъде гореща веднага след употреба. Ако в това състояние батерията се презареди веднага след употреба, вътрешният ѝ химически състав ще се влоши и животът на батерията ще се съкрати. Оставете батерията и я заредете, след като е изстинала за известно време.

ВНИМАНИЕ

- Ако батерията се зарежда в загрято състояние след продължително излагане на пряка слънчева светлина или след непосредствено използване, светоиндикаторът за заряд на зарядното устройство светва за 0,3 секунди и изгасва за 0,3 секунди (изключен за 0,3 секунди). В такъв случай, първо оставете батерията да се охлади и след това започнете зареждането.
- Когато светоиндикаторът за заряд мига (на интервали от 0,2 секунди), проверете за чужди тела в конектора за батерия на зарядното устройство и ги отстранете. Ако няма чужди тела, вероятно батерията или зарядното устройство са повредени. Занесете ги в оторизиран сервизен център.
- Тъй като са необходими около 3 секунди на вградените микрокомпютър, за да потвърди, че батерията, зарежданата с UC18YSL3 е извадена, изчакайте поне 3 секунди преди да я поставите отново и да продължите зареждането. Ако батерията бъде поставена преди да минат 3 секунди, може да не бъде заредена правилно.

ПРЕДИ ЗАПОЧВАНЕ НА РАБОТА

ПРЕДУПРЕЖДЕНИЕ

Преди регулиране, обслужване или поддръжка извадете батерията.

Когато приключите с работата, извадете батерията.

1. Пуснов ключ

Уверете се, че превключвателят е в изключено положение. Ако сложите батерията в инструмента, докато превключвателят е на позиция „Вкл.“, той незабавно ще започне да работи, което може да причини сериозен инцидент.

2. Отстраняване и поставяне на акумулатора (Фиг. 2)

3. Индикатор за нивото на акумулатора (Фиг. 4)

ПОСТАВЯНЕ И ИЗВАЖДАНЕ НА НАКРАЙНИЦИ

ПРЕДУПРЕЖДЕНИЕ

Уверете се, че сте изключили захранването и извадете батерията, за да избегнете сериозни проблеми.

1. Поставяне на крайници

- Разхлабете заключващия лост, повдигнете инструмента до позиция за максимален ход и върнете заключващия лост в позиция за затягане.
- Почистете и вкарайте основата на крайника в патронника, докато основата достигне долната част, след което я върнете на около 2 mm.
- След като крайникът е в каран и сте натиснали заключващия щифт, придържащ вала, използвайте 23 mm гаечен ключ, за да затегнете здраво патронника по посока на часовниковата стрелка (гледано под обертрезата). (Фиг. 5)

ВНИМАНИЕ

- Уверете се, че патронникът е здраво затегнат след поставяне на крайника. Неспазването на това ще доведе до повреда на патронника.
- Уверете се, че фиксиращият щифт не е в каран във вала след затягане на патронника. Неспазването на това ще доведе до повреда на патронника, фиксиращия щифт и вала.
- Когато използвате цангов крайник с диаметър 8 mm или 1/4", сменете монтирания патронник с този за цангов крайник с диаметър 8 mm или 1/4", който се предоставя като стандартен аксесоар.
- Използвайте втулка за патронник, когато използвате 6 mm крайник с капацитет на патронника от 12 mm. Първо поставете втулката на патронника по-дълбоко в патронника, след което вкарайте крайника във втулката на патронника. Затегнете здраво патронника, както в стъпка (1) и (2).

2. Сваляне на крайници

- Разхлабете заключващия лост, повдигнете инструмента до позиция за максимален ход и върнете заключващия лост в позиция за затягане.
- При натискане на фиксиращия щифт, разхлабете патронника с предоставения 23 mm гаечен ключ, за да извадите крайника. (Фиг. 6)

ВНИМАНИЕ

Уверете се, че фиксиращият щифт не е в каран във вала след затягане на патронника. Неспазването на това ще доведе до повреда на патронника, фиксиращия щифт и вала.

КАК СЕ ИЗПОЛЗВА ОБЕРФРЕЗАТА

1. Регулиране на дълбочината на срязване (Фиг. 7)

- Използвайте стълба на ограничителя, за да регулирате дълбочината на срязване.
- Поставете инструмента на равна дървена повърхност.
- Завъртете блока на ограничителя така, че частта към която не е поставен винтът за настройка на дълбочината на рязане върху блока на ограничителя, да е към долната част на стълба на ограничителя. Разхлабете копчето за фиксиране на стълба, което позволява на стълба на ограничителя да се допре до блока на ограничителя.
- Разхлабете фиксиращия лост и натиснете корпус на инструмента, докато крайникът не докосне леко равната повърхност. Затегнете фиксиращия лост в тази точка. (Фиг. 8)
- Затегнете копчето за фиксиране на стълба. Изравнете индикатора за дълбочина със скалата "0".

- ⑤ Разхлабете копчето за фиксиране на стълба и го повдигнете, докато индикаторът не се изравни със степенята, която представлява желаната дълбочина на рязане. Затегнете копчето за фиксиране на стълба.
- ⑥ Разхлабете фиксиращия лост и натиснете корпуса на инструмента надолу, докато блокът на ограничителя не получи желаната дълбочина на рязане.
- (2) Както е показано на **Фиг. 9 (а)**, разхлабването на двете гайки на резбованата колона и преместването надолу ще ви позволи да преместите надолу в крайната позиция на крайника, когато фиксиращият лост бъде разхлабен. Това е полезно, когато премествате обертфрезата, за да подравните крайника с позицията за рязане.
- Както е показано на **Фиг. 9 (б)**, затегнете горните и долните гайки, за да фиксирате дълбочината на рязане.
- (3) Когато не използвате скалата за настройка на дълбочината на рязане, натиснете нагоре стълба на ограничителя така, че да не е на пътя.
- 2. Блок на ограничител (Фиг. 10)**
- 2-та винта за настройка на дълбочината, прикрепени към блока на ограничителя, могат да бъдат регулирани едновременно на настройка 3 различни дълбочини на рязане. Използвайте гаечен ключ, за да затегнете гайките така, че винтовете за настройка на дълбочината на рязане да не се разхлабват в това време.
- 3. Насочване на обертфрезата**
- ПРЕДУПРЕЖДЕНИЕ**
- Уверете се, че сте изключили захранването и извадете батерията, за да избегнете сериозни проблеми.
- (1) Водач на шаблон (стандартен аксесоар)
- Използвайте водача на шаблона, когато използвате шаблон за изработка на голямо количество продукти с еднаква форма.
- Както е показано на **Фиг. 11**, закрепете водача на шаблона към основата на обертфрезата с двата спомагателни винта. В този момент се уверете, че страната на проектиране на водача на шаблона е обърната към долната повърхност на основата на обертфрезата.
- Шаблонът е пространствен профил от шперплат или тънък дървен материал.
- Когато правите шаблон, обърнете специално внимание на въпросите, описани по-долу и илюстрирани на **Фиг. 12**.
- Когато използвате обертфрезата по вътрешната равнина на шаблона, размерите на завършения продукт ще бъдат по-малки от размерите на шаблона с размер, равен на размер "А", разликата между радиуса на водача на шаблона и радиуса на крайника. Обратното е вярно, когато използвате обертфрезата по външната част на шаблона.
- Закрепете шаблона към работния детайл. Захранете обертфрезата по начин, по който водачът на шаблона се движи по шаблона, както е показано на **Фиг. 13**.
- (2) Прав водач (стандартен аксесоар) (**Фиг. 14**)
- Използвайте прав водач за надлъжно рязане на фаски и бразди по страната на материалите.
- ① Вкарайте шината на водача в отвора на държача, след което леко затегнете двата крилчати болта (А) в горната част на държача.
- ② Вкарайте шината на водача в отвора в основата, след което затегнете здраво крилчатия болт (А).
- ③ Направете настройка на размерите между крайника и повърхността на водача с винта за подаване, след което затегнете здраво двата крилчати болта (А) върху държача на шината и крилчатия болт (В), които придържат правия водач.
- ④ Както е показано на **Фиг. 15**, закрепете здраво долната част на основата към обработената повърхност на материалите. Захранете обертфрезата, като държите плоскостта на водача върху повърхността на материалите.
- 4. Действие на превключвателя**
- Този продукт е снабден с бутон за ВКЛ./ИЗКЛ., за да се предотврати неволното включване на спусъка. За да активирате инструмента, натиснете бутона ВКЛ./ИЗКЛ. и изтеглете спусъка на превключвателя. (**Фиг. 16**)
- Когато спусъкът на превключвателя е напълно изтеглен, допълнителното натискане на бутона ВКЛ./ИЗКЛ. ще заключи спусъка на превключвателя на място, което ще позволи освобождаването на спусъка на превключвателя за продължителна работа. (**Фиг. 17 (а)**)
- Спусъкът на превключвателя няма да се заключи, ако бутонът ВКЛ./ИЗКЛ. бъде освободен, преди спусъкът на превключвателя да бъде напълно изтеглен, което ще ви позволи да работите с инструмента с натискане на спусъка на превключвателя.
- За да отключите спусъка на превключвателя, изтеглете отново спусъка на превключвателя, за да освободите бутона ВКЛ./ИЗКЛ. и да спрете работата. (**Фиг. 17 (б)**)
- Преди да използвате инструмента се уверете, че бутонът ВКЛ./ИЗКЛ. и спусъкът на превключвателя работат правилно.
- 5. Начин на употреба на LED индикатора (Фиг. 18)**
- LED индикаторът ще освети зоната на върха на инструмента, когато превключвателят е в положение "ВКЛ".
- LED индикаторът автоматично ще се изключи 10 секунди след като бутонът бъде освободен.
- 6. Регулиране на скоростта на въртене**
- M3612DA има електронна система за управление, която позволява промени в оборотите.
- Както е показано на **Фиг. 19**, позицията на регулатора "1" е за минимална скорост, а позиция "6" за максимална скорост.
- 7. Рязане**
- ВНИМАНИЕ**
- Носете предпазни очила при работа с този инструмент.
 - Дръжте ръцете, лицето и други части на тялото си далеч от крайниците и други въртящи се части, докато работите с инструмента.
- ЗАБЕЛЕЖКА**
- Не натискайте фиксиращия щифт, докато моторът се върти. Също така не включвайте инструмента, докато натискате фиксиращия щифт. Това може да повреди фиксиращия щифт и/или вала, както и да доведе до нараняване.
 - Ограничете дълбочината на рязане на едно срязване под 20 mm.
 - Когато режете дълбок прорез, повторете срязването 2 или 3 пъти.
- Дълбокото рязане може да затрудни управлението на инструмента и да претовари мотора, което да доведе до неизправност.

ВНИМАНИЕ

Отстранете евентуално натрупани стружки и прах от клемите.

В противен случай има опасност от повреда.

6. Външно почистване

При замърсяване избършете инструмента с мека, суха кърпа или кърпа, навлажнена със сапунена вода. Не използвайте разтворители на алкохолна, бензинова основа, или разреждатели за бои, тъй като те ще разядат пластмасовите повърхности.

7. Съхранение

Съхранявайте инструмента и батерията при температура под 40°C на място, недостъпно за деца.

ЗАБЕЛЕЖКА

Съхранение на литиево-йонни батерии.

Уверете се, че литиево-йонните батерии са напълно заредени, преди да ги оставите за съхранение.

Продължително съхранение (3 месеца или повече) на непълно заредени батерии може да доведе до лоша работа, значително скъсяване на живота на батериите или да ги направи негодни за употреба.

Въпреки това, батерии със значително скъсен живот могат да бъдат възстановени, чрез няколкократно зареждане и пълното им разреждане от два до пет пъти.

Ако полезният живот на батерията е значително съкратен, независимо от многократното зареждане и използване, считайте батерията за износена и сменете с нова.

ВНИМАНИЕ

По време на работа и поддръжка на електрически уреди трябва да се спазват разпоредбите и стандартите за безопасност за всяка страна.

ИЗБОР НА АКЕСОАРИ

Акcesoарите на този инструмент са изброени на стр. 273.

За подробности относно всеки вид накрайник се свържете с оторизиран сервизен център на HiKOKI.

Важна информация за батерии за безжични инструменти HiKOKI

Моля, винаги използвайте нашите оригинални батерии. Не гарантираме безопасността и работата на уреда, когато се използват батерии, различни от посочените от нас, или когато са правени промени по батериите (като разглобяване и подмяна на клетките или други вътрешни компоненти).

ГАРАНЦИЯ

Предоставяме гаранция за електрически инструменти HiKOKI съгласно специфичните местни законодателства на съответните държави. Тази гаранция не покрива дефекти или щети поради неправилна употреба, злоупотреба или нормалното износване на уреда. В случай на рекламация, моля, изпратете електрическия инструмент, в неразглобен вид, с ГАРАНЦИОННАТА КАРТА, намираща се в края на инструкциите, до оторизиран сервизен център на HiKOKI.

Информация за шумово замърсяване и вибрации
Измерените стойности отговарят на изискванията на EN62841 и съответстват на ISO 4871.

Измерено А-претеглено шумово ниво: 97 dB (A)
Измерена А-претеглена сила на звука: 89 dB (A)
Неточност К : 3 dB (A).

Носете антифони.

Общи стойности на вибрации (векторна сума) определени съгласно EN62841.

Рязане ПДЧ със средна плътност:

Стойност на емисия на вибрации $a_{h1} < 2,5$ м/сек²
Неточност К = 1,5 м/сек²

Декларираната обща стойност на вибрациите и декларираната стойност на шумовите емисии са измерени в съответствие със стандартен метод за изпитване и могат да бъдат използвани за сравняване на един инструмент с друг.

Те могат да се използват и при предварителна оценка на експозицията.

ПРЕДУПРЕЖДЕНИЕ

○ Излъчването на вибрации и шум по време на действителната употреба на електроинструмента може да се различава от декларираната обща стойност в зависимост от начините, по които се използва инструментът, особено какъв вид детайл се обработва; и

○ Идентифициране на мерките за безопасност за оператора, въз основа оценка на въздействието при действителни условия на използване (като се вземат предвид всички елементи от работния цикъл, като периоди на включване и изключване, както и работа на празни обороти непосредствено преди и след момента на използване).

ЗАБЕЛЕЖКА

Благодарение на непрекъснатата програма за проучване и разработване на HiKOKI, спецификациите, посочени тук, са предмет на промяна без предизвестие.

ОТСТРАНЯВАНЕ НА НЕИЗПРАВНОСТИ

ПРЕДУПРЕЖДЕНИЕ

- За да избегнете наранявания при случайно стартиране, изключете ключа и извадете щепсела от източника на захранване или извадете батерията от основния корпус, преди да направите каквито и да било настройки.
- Всички електрически или механични ремонти трябва да се извършват само от квалифицирани сервизни техници. Свържете се с упълномощен сервизен център на HiKOKI.

1. Електрически инструмент

| Симптом | Възможна причина | Отстраняване |
|---------------------------------------|---|---|
| Уредът не работи | Няма повече енергия в акумулатора | Заредете акумулатора. |
| | Батерията не е напълно поставена. | Вкарайте батерията навътре, докато чуete лено щракване. |
| Уредът е спрял внезапно | Уредът е бил пренатоварен | Отстранете проблема, причиняващ претоварването. |
| | | По време на работа, намалете приложения натиск. |
| Не реже добре | Накрайникът е износен или има липсващ зъб. | Подменете с нов накрайник. |
| | Патронникът е разхлабен. | Затегнете здраво патронника. |
| Превключвателят не може да се издърпа | Бутонът ВКЛ./ИЗКЛ. е натиснат | Отпуснете бутона за ВКЛ./ИЗКЛ. |
| Батерията не може да бъде инсталирана | При опит да поставите батерия, различна от тази за инструмента. | Моля инсталирайте батерия от мултиволтов тип. |

2. Зарядно устройство

| Симптом | Възможна причина | Отстраняване |
|---|--|--|
| Индикаторната лампа за заряд мига бързо в лилаво, но зареждането на акумулатора не започва. | Акумулаторът не е поставен докрай. | Поставете акумулатора стабилно. |
| | Има чужди тела в клемата на акумулатора или където акумулаторът е прикрепен. | Отстранете външните предмети. |
| Индикаторната лампа за заряд мига в червено, но зареждането на акумулатора не започва. | Акумулаторът не е поставен докрай. | Поставете акумулатора стабилно. |
| | Акумулаторът е прегрял. | Акумулаторът автоматично ще започне да се зарежда, ако температурата спадне, но това намалява живота му. Препоръчително е преди зареждане акумулаторът да се охлади на добре проветриво място, далеч от пряка слънчева светлина. |
| Времето на използване на акумулатора е кратко, макар и да е изцяло зареден. | Животът на акумулатора е завършил. | Заменете акумулатора с нов. |
| Акумулаторът се нуждае от много време за зареждане. | Температурата на акумулатора, зарядното устройство или околната среда е прекалено ниска. | Заредете акумулатора на закрито или в друга по-топла среда. |
| | Вентилационните канали на акумулатора са блокирани, което причинява прегряване на вътрешните компоненти. | Избягвайте блокирането на каналите. |
| | Охлаждащият вентилатор не работи. | Свържете се с оторизиран сервизен център на HiKOKI за поправка. |
| Лампата за USB захранване е изключена и USB устройството не се зарежда. | Зарядът на акумулатора е понижен. | Заменете акумулатора с друг, който има оставащ капацитет. |
| | | Включете щепсела на зарядното устройство в електрически контакт. |
| Лампата на USB захранването не се изключва, въпреки че е завършило зареждането на USB устройството. | Лампата на USB захранването свети в зелено, за да покаже, че е възможно зареждането на USB. | Това не означава, че има неизправност. |
| Не е ясно какъв е статусът на зареждане на USB устройството и дали неговото зареждане е приключило. | Лампата за USB захранването не се изключва, дори когато захранването е приключило. | Проверете USB устройството, което се зарежда, за да потвърдите неговия статус на зареждане. |
| Зареждането на USB устройството спира по средата. | Зарядното устройство е включено в електрически контакт, докато USB устройството се зарежда, използвайки акумулатора като източник на захранване. | Това не означава, че има неизправност. Зарядното устройство прекъсва зареждането на USB за около 5 секунди при преминаване между различни източници на захранване. |
| | В зарядното устройство е включен акумулатор, докато USB устройството се зарежда, използвайки електрически контакт като източник на захранване. | |
| Зареждането на USB устройството прекъсва по средата, когато акумулаторът и USB устройството се зареждат по едно и също време. | Акумулаторът е напълно зареден. | Това не означава, че има неизправност. Зарядното устройство прекъсва USB зареждането за около 5 секунди, докато проверява дали акумулаторът е зареден успешно. |
| Зареждането на USB устройството не започва, когато акумулаторът и USB устройството се зареждат по едно и също време. | Оставащият капацитет на акумулатора е изключително нисък. | Това не означава, че има неизправност. Когато капацитетът на акумулатора достигне определено ниво, USB зареждането започва автоматично. |

OPŠTA BEZBEDNOSNA UPOZORENJA ZA ELEKTRIČNI ALAT

⚠ UPOZORENJE

Pročitajte sva bezbednosna upozorenja, uputstva, ilustracije i specifikacije koje ste dobili uz ovaj električni alat.

Propust da se slede sva dole navedena uputstva može da izazove strujni udar, požar i/ili teške povrede.

Sačuvajte sva upozorenja i uputstva za buduću upotrebu.

Izraz „električni alat“ u ovim upozorenjima odnosi se na električni alat napajan iz mreže (pomoću kabla) ili na alat napajan iz baterije (bez kabla).

1) Bezbednost radnog područja

- a) Radno područje održavajte čistim i dobro osvetljenim.

Zbog zakrčenog ili mračnog prostora mogu se dogoditi nesreće.

- b) Električnim alatom nemojte da rukujete u eksplozivnoj atmosferi, na primer u prisustvu zapaljivih tečnosti, gasova ili prašine.

Električni alati stvaraju varnice koje mogu da zapale prašinu ili isparenja.

- c) Decu i posmatrače držite podalje dok rukujete električnim alatom.

Zbog ometanja možete da izgubite kontrolu nad njim.

2) Električna bezbednost

- a) Utičaći električnog alata moraju da odgovaraju utičnici. Nikada ni na koji način nemojte da prepravljate utikač. Nemojte da koristite nikakve adaptere za utikače dok rukujete uzemljenim električnim alatom.

Utičaći koji nisu prepravljani i odgovarajuće utičnice smanjuju opasnost od strujnog udara.

- b) Izbegavajte kontakt sa uzemljenim površinama kao što su cevi, radijatori, šporeti ili frižideri.

Opasnost od strujnog udara se povećava ako vam je telo uzemljeno.

- c) Električni alat nemojte da ostavljate na kiši ili izloženog vlazi.

Voda koja prodre u električni alat povećava opasnost od strujnog udara.

- d) Nemojte da zloupotrebljavate kabl. Kabl nikada nemojte da koristite da biste nosili, vukli ili isključivali iz struje električni alat.

Kabl držite podalje od toplote, ulja, oštih ivica ili pokretnih delova.

- e) Kada električni alat koristite napolju, koristite produžni kabl koji je predviđen za spoljnu upotrebu.

Korišćenjem kabla koji je predviđen za spoljnu upotrebu smanjuje se opasnost od strujnog udara.

- f) Ako nije moguće izbeći upotrebu električnog alata na vlažnom mestu, koristite napajanje zaštićeno zaštitnom strujnom sklopkom (RCD).

Korišćenjem RCD-a smanjuje se opasnost od strujnog udara.

3) Lična bezbednost

- a) Kada rukujete električnim alatom budite na oprezu, pazite šta radite i koristite zdrav razum. Nemojte da koristite električni alat kada ste umorni ili ako ste pod uticajem droge, alkohola ili lekova.

Trenutak nepažnje tokom upotrebe električnog alata može dovesti do teške povrede.

- b) Koristite ličnu zaštitnu opremu. Uvek nosite zaštitu za oči.

Zaštitna oprema kao što je maska za prašinu, neklizajuća radna obuća, šlem i zaštita za sluh, koja se koristi u odgovarajućim uslovima, smanjuje opasnost od povredjenja.

- c) Onemogućite slučajno uključivanje. Pre priključivanja na izvor napajanja i/ili baterije, uzimanja ili prenošenja alata, proverite da li se prekidač nalazi u položaju isključeno.

Prenošenje električnog alata sa prstom na prekidaču ili uključivanje napajanja alata dok je prekidač u položaju uključeno može dovesti do nesreće.

- d) Pre uključivanja električnog alata uklonite ključ za podešavanje.

Ključ koji je ostao pričvršćen na rotacionom delu električnog alata može da nanese povrede.

- e) Nemojte se isticati. Sve vreme održavajte dobar oslonac i ravnotežu.

Zahvaljujući tome imaćete bolju kontrolu nad električnim alatom u neočekivanim situacijama.

- f) Nosite odgovarajuću odeću. Nemojte da nosite široku odeću ili nakit. Kosu i odeću držite podalje od pokretnih delova.

Pokretni delovi mogu da zahvate široku odeću, nakit ili dugu kosu.

- g) Ako uređaj ima priključak za posudu za izvlačenje i prikupljanje prašine, postarajte se da ona bude ispravno priključena i korišćena.

Upotrebom posude za prikupljanje prašine mogu da se smanje opasnosti povezane s prašinom.

- h) Ne dopustite da poznavanje stečeno usled česte upotrebe alata utiče na to da postanete puni poverenja i da ignorišete principe bezbednosti alata.

Neoprezno rukovanje može da izazove ozbiljnu povredu u deliću sekunde.

4) Upotreba i održavanje električnog alata

- a) Nemojte koristiti električni alat na silu. Koristite električni alat koji odgovara poslu koji želite obaviti.

Odgovarajućim električnim alatom posao ćete obaviti bolje i bezbednije pri brzini za koju je predviđen.

- b) Nemojte da koristite električni alat ako ne možete da ga uključite i isključite prekidačem.

Svaki električni alat kojim ne može da se upravlja prekidačem predstavlja opasnost i mora biti popravljeno.

- c) Izvucite utikač iz izvora napajanja i/ili uklonite bateriju, ako može da se izvadi, iz električnog alata pre vršenja bilo kakvih podešavanja, menjanja pribora ili odlaganja električnog alata.

Ove preventivne mere bezbednosti smanjuju opasnost od slučajnog uključivanja električnog alata.

- d) Nekorišćeni električni alat odložite van domašaja dece i nemojte dozvoliti da ga koriste osobe koje nisu upoznate s njim ili ovim uputstvima.

Električni alat je opasan u rukama osoba koje ne znaju kako se on koristi.

- e) Održavajte električni alat i dodatke. Proverite da li su pokretni delovi dobro namešteni i pričvršćeni, da li ima delova koji su polomljeni ili postoji neko stanje koje može uticati na rad električnog alata. Ako je oštećen, električni alat treba popraviti pre upotrebe.

Mnoge nezgode su izazvane električnim alatom koji nije dobro održavan.

- f) Alate za sečenje održavajte oštrim i čistim.

Manja je verovatnoća da će se zaglaviti ispravno održavani alat za sečenje sa naoštrenim oštricama i takav alat je lakše kontrolisati.

BEZBEDNOSNA UPOZORENJA ZA AKUMULATORSKU GLODALICU

- g) Električni alat, pribor, rezne pločice itd. koristite u skladu sa ovim uputstvima, uzimajući u obzir uslove rada i posao koji treba obaviti.
Korišćenje električnog alata za namene za koje nije predviđen može prouzrokovati opasne situacije.
- h) **Održavajte ručke i površine koje se hvataju suvim, čistim i bez ulja i masti.**
Klizave ručke i površine za hvatanje ne dopuštaju bezbedno rukovanje i kontrolu alata u neočekivanim situacijama.
- 5) **Upotreba i održavanje alata s baterijom**
- a) **Dopunjavajte isključivo punjačem koji je predvideo proizvođač.**
Punjač koji je predviđen za jednu bateriju može da izazove opasnost od požara kada se koristi za drugu bateriju.
- b) **Koristite električni alat isključivo sa konkretno predviđenim baterijama.**
Korišćenje bilo koje druge baterije može izazvati opasnost od povređivanja i požara.
- c) **Kada se baterija ne koristi, držite je podalje od metalnih predmeta kao što su spajalice, novčići, ključevi, ekseri, zavrtnji ili drugi mali metalni predmeti koji mogu napraviti spoj između dva kontakta.**
Stvaranje kratkog spoja između kontakta na bateriji može da izazove opekotine ili požar.
- d) **U uslovima pogrešnog korišćenja, tečnost može da iscuri iz baterije; izbegavajte kontakt. Ako do kontakta slučajno dođe, isperite vodom. Ako vam tečnost dospe u oči, potražite i pomoć lekara.**
Tečnost iscurila iz baterije može da izazove iritaciju ili opekotine.
- e) **Ne koristite bateriju ili alat koji je oštećen ili modifikovan.**
Oštećene ili modifikovane baterije mogu izazvati nepredvidljivo ponašanje koje dovodi do požara, eksplozije ili opasnosti od povreda.
- f) **Nemojte izlagati bateriju ili alat vatri ili prekomernoj temperaturi.**
Izlaganje vatri ili temperaturi iznad 130°C može izazvati eksploziju.
- g) **Pratite sva uputstva za punjenje i ne punite bateriju ili alat van temperaturnog opsega navedenog u uputstvima.**
Nepravilno punjenje ili na temperaturama izvan navedenog opsega može oštetiti bateriju i povećati rizik od požara.
- 6) **Servisiranje**
- a) **Servisiranje vašeg električnog alata prepustite stručnom serviseru koji će koristiti isključivo identične rezervne delove.**
Time će se očuvati bezbednost električnog alata.
- b) **Nikada ne koristite oštećene baterije.**
Servis baterija treba da vrše samo proizvođač ili ovlašćeni pružaoci usluga.

MERE PREDOSTROŽNOSTI

Decu i nemoćne osobe držite podalje.

Kada se ne koristi, alat treba držati van domašaja dece i nemoćnih osoba.

1. **Držite električni alat za izolovane rukohvate kada tokom izvođenja radova pribor za sečenje može doći u kontakt sa skrivenim žicama.**

Pribor za sečenje i držači koji dođu u kontakt sa žicom pod naponom mogu da prenesu napon do nepokrivenih metalnih delova električnog alata zbog čega rukovalac može da doživi strujni udar.

2. **Koristite stege ili drugi praktičan način da obezbedite i držite radni komad (obratku) na stabilnoj platformi.**

Držeći radni komad vašom rukom ili uz telo ostavlja ga nestabilnim i može da dovede do gubitka kontrole.

3. **Rukovanje jednom rukom je nestabilno i opasno. Postarajte se da se obe ručke čvrsto stisnu u toku rukovanja.**

4. **Burgija je vrlo vruća odmah nakon rukovanja. Izbegavajte kontakt nezaštićene ruke sa burgijom iz bilo kojeg razloga.**

5. **Koristite burgije pravilnog opsega osovinskog dela (struka) za brzinu alata.**

DODATNA BEZBEDNOSNA UPOZORENJA

1. **Bateriju uvek puniti na temperaturi od 0°C–40°C. Temperatura manja od 0°C će dovesti do pregrevanja koje je opasno. Baterija ne može da se puni pri temperaturi većoj od 40°C.**

Najpogodnija temperatura za punjenje je od 20°C–25°C. Ne koristite neprekidno punjač.

2. **Kada se jedno punjenje završi, ostavite punjač na 15 minuta pre sledećeg punjenja baterije.**

3. **Nemojte dozvoliti da strani predmeti dospeju u otvor za priključivanje punjive baterije.**

4. **Nikada nemojte da rastavljate punjivu bateriju i punjač.**

5. **Nikada nemojte da pravite kratak spoj na punjivoj bateriji. Izazivanje kratkog spoja će stvoriti jaku struju i pregrevanje. Posledice će biti opekotine ili oštećenje baterije.**

6. **Bateriju nemojte bacati u vatra. Baterija koju zahvati vatra može da eksplodira.**

7. **Odnosite bateriju u prodavnicu u kojoj ste je kupili čim njeno trajanje nakon punjenja postane suviše kratko da bi mogla da se koristi. Bateriju kojoj je istekao radni vek nemojte da bacite.**

8. **Nemojte da gurate predmete u ventilacione otvore na punjaču. Guranjem metalnih ili zapaljivih predmeta u ventilacione otvore na punjaču nastaje opasnost od strujnog udara ili oštećenje punjača.**

9. **Pri neprekidnoj upotrebi ove jedinice, jedinica se može pregrejeti, što može dovesti do oštećenja u motoru i prekidaču. Stoga, kada se kućište zagreje, dajte alatu neko vreme za pauzu.**

10. **Ako se mašina neprekidno koristi pri maloj brzini, dodatni tovar se primenjuje na motor što može da dovede do zastoja motora. Uvek rukujte električnim alatom tako da materijal ne uhvati oštricu u toku rukovanja. Uvek prilagodite brzinu oštrice kako biste omogućili lako sečenje.**

11. **Priprema i provera radnog okruženja. Proverite da li radno mesto ispunjava sve uslove opisane u merama predostrožnosti.**

12. **Postarajte se da baterija bude dobro pričvršćena. Ako je i malo labava, može da otpadne što može da izazove nezgodu.**

13. **Rukujte burgijom vrlo pažljivo.**

14. Proverite pažljivo burgiju zarad napuklina ili štete pre rukovanja. Zamenite napuklinu ili štetu nad burgijom odmah.
15. Izbegavajte sečenje eksera. Proverite i uklonite sve eksere sa radnog dela pre rukovanja.
16. Čvrsto držite alat sa obe ruke.
17. Postarajte se da burgija nije u kontaktu sa radnim delom pre nego što se prekidač uključi.
18. Pre korišćenja alata na pravom radnom delu, neka radi neko vreme. Gledajte da li ima vibracije ili cupkanja koje može da ukaže na nepravilno instaliranu burgiju.
19. Pazite na smer rotiranja burgije i smer dodavanja.
20. Uvek isključite i sačekajte da se burgija skroz zaustavi pre nego što uklonite alatku iz radnog dela.
21. Nakon menjanja burgije ili pravljenja bilo kakvog prilagođavanja, postarajte se da je stezna glava ili bilo koji drugi uređaj za podešavanje čvrsto zategnut. Olabavljeni uređaj za prilagođavanje može neočekivano da se pomeri, izazivajući gubitak kontrole, olabavljene komponente koje se rotiraju će biti snažno bačene.
22. Ne izlažite vaše oko direktno svetlosti gledajući u svetlost.
Ako je vaše oko neprekidno izloženo svetlosti, vaše oko će biti oštećeno.
23. Nikada ne dodirujte pokretne delove.
Nikada ne stavljajte ruke, prste ili druge delove tela u blizinu pokretnih delova alata.
24. NIKADA ne ostavljajte da alat radi bez nadzora. Isključite napajanje.
Ne ostavljajte alat dok se u potpunosti ne zaustavi.
25. Električni alat je opremljen sa toplotnim zaštitnim kolom da bi se zaštitio motor. Kontinuiran rad može da izazove rast temperature uređaja, aktiviranje toplotnog zaštitnog kola i automatskog zaustavljanje rada. Ako se to desi, potrebno je sačekati da se električni alat ohladi pre upotrebe.
26. Nemojte jako udarati komandnu ploču ili je lomiti. To može prouzrokovati probleme.
27. Ne koristite proizvod ako su alat ili krajevi baterije (držač baterije) deformisani.
Postavljanje baterije bi moglo da izazove kratak spoj koji bi mogao da dovede do emisije dima ili paljenja.
28. Neka krajevi alata (držač baterije) budu bez opiljaka i prašine.
 - Pre upotrebe, postarajte se da se opiljci i prašina ne sakupljaju u području krajeva.
 - Tokom rukovanja, pokušajte da izbegnete da opiljci ili prašina sa alata padnu na bateriju.
 - Kada obustavljate rad ili nakon korišćenja, ne ostavljajte alat na području gde može biti izložen opiljcima ili prašini. To bi moglo da izazove kratak spoj koji bi mogao da dovede do emisije dima ili paljenja.
29. Uvek koristite alat i bateriju na temperaturama između -5°C i 40°C.

UPOZORENJE O LITIJUM-JONSKOJ BATERIJI

Da bi joj se produžio radni vek, litijum-jonska baterija ima zaštitnu funkciju da bi se zaustavilo isticanje energije. U dole opisanim slučajevima 1 do 3, kada koristite ovaj proizvod, motor može da se zaustavi čak i ako je prekidač pritisnut. Ovo nije kvar već rezultat rada zaštitne funkcije.

1. Motor se zaustavlja kada se baterija istroši.
U tom slučaju odmah je napunite.
2. Motor može da se zaustavi ako je alat preopterećen. U tom slučaju otpustite prekidač na alatu i uklonite uzroke preopterećenja. Nakon toga možete ponovo da ga koristite.
3. Ako se baterija pregreje usled rada pod preopterećenjem, napajanje iz baterije može biti obustavljeno.

U tom slučaju prestanite da koristite bateriju i ostavite je da se ohladi. Nakon toga možete ponovo da ga koristite. Osim toga, molimo vas da obratite pažnju na sledeće upozorenje.

UPOZORENJE

Da biste sprečili svako curenje baterije, stvaranje toplote, ispuštanje dima, eksploziju ili prethodno paljenje, pridržavajte se sledećih mera predostrožnosti.

1. Pazite da se opiljci i prašina ne skupljaju na bateriji.
 - Tokom rada pazite da opiljci i prašina ne padaju na bateriju.
 - Pazite da se opiljci i prašina koji padaju na električni alat ne skupljaju na bateriji.
 - Nekorišćenu bateriju nemojte držati na mestu izloženom opiljcima i prašini.
 - Pre odlaganja baterije uklonite opiljke i prašinu koji mogu prionuti uz nju i nemojte je držati zajedno s metalnim predmetima (zavrtnji, ekseri itd).
2. Nemojte da probušite bateriju oštrim predmetom kao što je ekser, nemojte da je udarate čekićem, da stajete na nju, niti da je izlažete jakim udarcima.
3. Nemojte da koristite vidljivo oštećenu ili deformisanu bateriju.
4. Nemojte da koristite bateriju tako da joj polariteti budu obrnuti.
5. Nemojte direktno da je priključujete na električne utičnice ili na utičnicu za paljenje cigareta u automobilu.
6. Nemojte da koristite bateriju za namene za koje nije predviđena.
7. Ako se baterija ne napuni do kraja čak i kada prođe vreme predviđeno za punjenje, odmah prekinite daljnje punjenje.
8. Bateriju nemojte da izlažete visokim temperaturama ili jakim pritiskom, na primer stavljajući je u mikrotalasnu pećnicu, mašinu za sušenje ili posudu pod visokim pritiskom.
9. Držite je podalje od vatre čim primetite curenje ili osetite čudan miris.
10. Nemojte je koristiti na mestu gde dolazi do stvaranja jakog statičkog elektriciteta.
11. Ako baterija curi, stvara neugodan miris, zagreva se, menja boju ili oblik, ili ako na neki način izgleda neobično tokom upotrebe, punjenja ili skladištenja, odmah je uklonite iz opreme ili punjača i prestanite da je koristite.
12. Nemojte da popotite bateriju u vodu i nemojte da dozvolite da bilo kakva tečnost uđe u nju. Ulaz provodne tečnosti, kao što je voda, može da izazove štetu koja može da dovede do požara ili eksplozije. Čuvajte bateriju na hladnom, suvom mestu, spolje od zapaljivih predmeta. Korozivne gasne atmosfere moraju da se izbegnu.

OPREZ

1. Ako vam tečnost koja iscuri iz baterije dospe u oči, nemojte da trljate oči već ih dobro isperite čistom vodom, na primer vodom iz česme, i odmah se obratite lekaru. Ako se ne tretira, tečnost može da izazove probleme sa očima.
2. Ako vam tečnost iscuri na kožu ili odeću, odmah dobro operite čistom vodom, na primer vodom iz česme. Postoji mogućnost pojave iritacije kože.
3. Ako tokom prve upotrebe baterije primetite rđu, neugodan miris, gubitak boje, deformacije i/ili druge neregularnosti, nemojte da koristite bateriju i vratite je dobavljaču ili prodavcu.

UPOZORENJE

Ako provodljivi strani predmet dospe u terminal litijum-jonske baterije, to može da izazove kratak spoj i usled toga požar. Prilikom skladištenja litijum-jonske baterije, strogo se pridržavajte sledećih pravila.

- U kutiji za čuvanje nemojte da stavljate provodljive otpatke, eksere i žicu, kao što je čelična i bakarna žica.
- Da biste sprečili pojavu kratkog spoja, bateriju stavite u

Srpski

alat ili dobro pričvrstite poklopac baterije za smeštanje sve dok ventilator ne počne da se vidi.

U VEZI TRANSPORTA LITIJUM-JONSKE BATERIJE

Kada transportujete litijum-jonsku bateriju, molimo da poštujuete sledeća upozorenja.

UPOZORENJE

Javite transportnoj kompaniji da paket sadrži litijum-jonsku bateriju, upoznajte kompaniju sa njenom snagom i pratite instrukcije transportne kompanije kada uređujete transport.

- Litijum-jonske baterije koje prelaze izlaznu snagu od 100 Wh se smatraju u klasifikaciji tereta kao opasne materije i zahtevaju primenu specijalnih procedura.
- Za transport u inostranstvo, morate da poštujuete međunarodne zakone i pravila i regulative ciljne države.
- Ako je BSL36B18X ugrađen u električni alat, izlazna snaga će premašiti 100 Wh i jedinica će biti klasifikovana kao Opasna roba za klasifikaciju tereta.

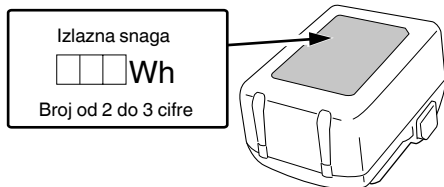

IMENA DELOVA (SI. 1 – SI. 29)

| | | | |
|---|--|---|---|
| ① | Baterija | ⑳ | Ključ od 23 mm |
| ② | Motor | ㉑ | Olabavite |
| ③ | Glavni poklopac | ㉒ | Zategnite |
| ④ | Točkić | ㉓ | Skala |
| ⑤ | Poluga zaustavljača | ㉔ | Navrtnji |
| ⑥ | Indikator dubine | ㉕ | Uvrtni vijak za dubinu sečenja |
| ⑦ | Leptir zavrtanj | ㉖ | Navrtanj |
| ⑧ | Klin za zaključavanje | ㉗ | Šipka okvira |
| ⑨ | Blokada zaustavljača | ㉘ | Šraf |
| ⑩ | Osnova | ㉙ | Okvir |
| ⑪ | Podpostolje | ㉚ | Vodeća šipka |
| ⑫ | Stezna glava | ㉛ | Držač šipke |
| ⑬ | Prava šipka | ㉜ | Dodavanje šrafa |
| ⑭ | Leptir zavrtanj (A) | ㉝ | Leptir zavrtanj (B) |
| ⑮ | Feder za zaključavanje | ㉞ | Odvojeno |
| ⑯ | Dugme za zaključavanje UKLJUČENO/ ISKLJUČENO | ㉟ | Radni deo |
| ⑰ | Natpisna pločica | ㊱ | Rotiranje burgije |
| ⑱ | Ručka | ㊲ | Dodavanje rutera |
| ⑲ | Okidač prekidača | ㊳ | Unutrašnje periferno sečenje (u smeru kazaljke na satu) |
| ㉑ | Poluga za zaključavanje | ㊴ | Spoljašnje periferno sečenje (suprotno od kazaljke na satu) |
| ㉒ | LED svetlo | ㊵ | Vodič trimera |
| ㉓ | Kolona sa navojem | ㊶ | Valjak |
| ㉔ | Reza | ㊷ | Prikupljač prašine |
| ㉕ | Pokazna lampica punjenja | ㊸ | Navrtanj dugmeta |
| ㉖ | Burgija | ㊹ | Spojnica (C) |

MERE PREDOSTROŽNOSTI USB UREĐAJA (UC18YSL3)

Kada se neočekivani problem pojavi, podaci na USB uređaju koji je povezan sa ovim proizvodom mogu da se oštete ili izgube. Uvek se postarajte da sačuvate bilo koje podatke koje USB uređaj sadrži pre nego što počnete da ga koristite sa ovim proizvodom.

Molimo vas da budete svesni da naša kompanija ne prihvata nikakvu odgovornost za bilo koje sačuvane podatke na USB uređaju koji je oštećen ili izgubljen, niti za bilo kakvo oštećenje koje može da se pojavi sa povezanim uređajem.

UPOZORENJE

- Pre upotrebe, proverite da li spojni USB kabl ima nedostatke ili oštećenje. Korišćenje neispravnog ili oštećenog kabla USB uređaja može prouzrokovati dim ili paljenje.
- Kada se proizvod ne koristi, pokrijte utičnicu USB uređaja gumenim poklopcem. Skupljanje prašine i sl. u utičnici USB uređaja može izazvati dim ili paljenje.

NAPOMENA

- Može da se desi dodatna pauza tokom USB punjenja.
- Kada se USB uređaj ne puni, uklonite USB uređaj iz punjača. Neizvršavanje ovoga može ne samo da skрати život USB uređaja, već takođe može da dovede do neočekivanih nezgoda.
- Možda neće biti moguće napuniti neke USB uređaje, u zavisnosti od tipa uređaja.

<USB punjenje>

- Punjenje USB uređaja iz električne utičnice (SI. 27-a)
- Punjenje USB uređaja i baterije iz električne utičnice (SI. 27-b)
- Kako ponovo napuniti USB uređaj (SI. 28)
- Kada je punjenje USB uređaja završeno (SI. 29)

OZNAKE

UPOZORENJE

Ovde su prikazane oznake koje se koriste na mašini. Postarajte se da razumete njihovo značenje pre upotrebe.

| | |
|--|--|
| | M3612DA: Akumulatorska glodalica |
| | Da bi se smanjio rizik od povreda, korisnik mora da pročita korisničko uputstvo. |
| | Uvek nosite zaštitu za oči. |
| | Uvek nosite zaštitu za sluh. |
| | Samo za zemlje EU Nemojte odlagati električni alat zajedno sa smećem iz domaćinstva! Na osnovu Evropske direktive 2012/19/EU o dotrajaloj električnoj i elektronskoj opremi, kao i njene primene u skladu s državnim propisima, električni alat koji je došao do kraja svog radnog veka mora se prikupiti zasebno i odneti u postrojenje za reciklažu koje ispunjava ekološke zahteve. |
| | Direktna struja |
| | Nominalni napon |
| | Brzina bez opterećenja |
| | Isključivanje baterije |
| | Uključiti |
| | Isključiti |
| | Lock Promenite brave na poziciju "UKLJUČENO". |
| | Upozorenje |
| | Zabranjena radnja |

Baterija

| | |
|--|---|
| | Svetli; Preostala snaga baterije je preko 75%. |
| | Svetli; Preostala snaga baterije je 50%–75%. |
| | Svetli; Preostala snaga baterije je 25%–50%. |
| | Svetli; Preostala snaga baterije je manja od 25%. |
| | Treperi; Baterija je skoro prazna. Napunite bateriju što pre možete. |

| | |
|--|--|
| | Treperi; Izlaz je zaustavljen zbog visoke temperature. Uklonite bateriju iz alata i ostavite je da se u potpunosti ohladi. |
| | Treperi; Izlaz je zaustavljen usled kvara ili neispravnosti. Baterija je možda problem pa vas molimo da kontaktirate svog prodavca. |

STANDARDNI PRIBOR

Osim glavnog uređaja (1 uređaj), u pakovanju se nalazi i pribor koji je naveden na strani 272.

Standardni pribor je podložan izmenama bez prethodnog obaveštenja.

PRIMENE

○ Poslovi sa drvetom koji se centriraju na žlebu i zarubu.

SPECIFIKACIJE

1. Električni alat

| | |
|---------------------------------|--|
| Model | M3612DA |
| Napon | 36 V |
| Brzina bez opterećenja | 11000–25000 min ⁻¹ |
| Kapacitet stezne glave | 12 mm, 8 mm, 6 mm ili 1/2", 1/4" |
| Glavni udar tela | 50 mm |
| Dostupna baterija za ovaj alat* | Baterija od više volti |
| Težina** | 3,8 kg (BSL36A18X) 4,1 kg (BSL36B18X) |

* Postojeće baterije (BSL3660/3620/3626, BSL18xx serije, itd.) ne mogu da se koriste sa ovim alatom.

** U skladu sa EPTA-procedurom 01/2014

NAPOMENA

Zbog neprekidnog programa istraživanja i razvoja kompanije HiKOKI, ovde navedene specifikacije su podložne izmenama bez prethodnog obaveštenja.

2. Baterija

| | | |
|------------------------------|---|---|
| Model | BSL36A18X | BSL36B18X |
| Napon | 36 V / 18 V (Automatsko prebacivanje*) | |
| Kapacitet baterije | 2,5 Ah / 5,0 Ah | 4,0 Ah / 8,0 Ah (Automatsko prebacivanje*) |
| Dostupni bežični proizvodi** | Serije od više volti, 18 V proizvod | |
| Dostupan punjač | Klizni punjač za litijum-jonske baterije | |

* Sam alat se automatski prebacuje.

** Molimo vas da pogledate naš opšti katalog za detalje.

4. Izvucite kabl punjača iz utičnice.
5. Čvrsto držite punjač i izvucite bateriju.

NAPOMENA

Obavezno izvadite bateriju iz punjača nakon punjenja i zatim je odložite.

Što se tiče električnog pražnjenja u slučaju novih baterija, itd.

Pošto se interna hemijska supstanca novih baterija i baterija koje se dugo vremena nisu koristile nije aktivirala, električno pražnjenje će možda biti nisko kada se koriste prvi i drugi put. Ovo je trenutni fenomen, normalno vreme koje je neophodno za punjenje će se povratiti punjenjem baterija 2–3 puta.

Šta uraditi da baterija duže traje.

- (1) Napunite baterije pre nego što se u potpunosti istroše. Kada vidite da napon alata postaje slabiji, prestanite da koristite alat i napunite bateriju. Ako nastavite da koristite alat i istrošite električnu struju, baterija će možda biti oštećena i njeno trajanje će biti kraće.
- (2) Izbegavajte punjenje pri visokim temperaturama. Punjiva baterija će biti vruća odmah nakon upotrebe. Ako se takva baterija napuni odmah nakon upotrebe, njena interna hemijska supstanca će se pogoršati i njen vek trajanja će se smanjiti. Ostavite bateriju i napunite je nakon što se ohladi.

OPREZ

- Ako se baterija puni dok je još uvek topla zato što je dugo stajala na mestu izloženom direktnoj sunčevoj svetlosti ili zato što je upravo bila korišćena, lampica indikatora punjenja na punjaču se pali za 0,3 sekunde, ne svetli 0,3 sekunde (biće isključena 0,3 sekunde). U tom slučaju, prvo ostavite bateriju da se ohladi, a zatim započnite punjenje.
- Kada kontrolna lampica treperi (u intervalima od 0,2 sekunde), proverite da li u priključku za bateriju na punjaču ima stranih predmeta i ako ih ima uklonite ih. Ako nema stranih predmeta, verovatno su baterija ili punjač u kvaru. Odnosite ih u ovlašćeni servis.
- Budući da je ugrađenom mikro računaru potrebno oko 3 sekunde da potvrdi da se baterija puni sa izvađenim UC18YSL3, sačekajte najmanje 3 sekunde pre nego što je ponovo stavite da biste nastavili sa punjenjem. Ako bateriju ponovo stavite u roku od 3 sekunde, možda se neće ispravno napuniti.

PRE UPOTREBE

UPOZORENJE

Izvucite bateriju pre obavljanja bilo kakvog podešavanja, servisiranja ili održavanja.

Kada ste završili sa poslom, izvucite bateriju.

1. Prekidač napajanja

Postarajte se da je prekidač u položaju OFF. Ako se baterija instalira u električni alat dok je prekidač za uključivanje u položaju ON, električni alat će odmah započeti s radom, što može da izazove ozbiljnu nesreću.

2. Uklanjanje i ubacivanje baterije (Sl. 2)

3. Pokazivač napunjenosti baterije (Sl. 4)

ISTALIRANJE I UKLANJANJE BURGIIJE

UPOZORENJE

Postarajte se da prekidač bude ISKLJUČEN i izvucite bateriju da biste izbegli ozbiljan problem.

1. Instaliranje burgije

- (1) Olabavite ručku za zaključavanje, izdignite alatku na poziciju maksimalnog udara i vratite ručku za zaključavanje na poziciju zategnuća.
- (2) Očistite i ubacite osovinski deo (struk) burgije u steznu glavu dok se osovinski deo (struk) ne spusti, zatim ga izvucite otprilike 2 mm.
- (3) Sa burgijom koja je ubačena i pritiskajući iglicu za zaključavanje koja drži otvor, koristite 23 mm ključ da zategnete steznu glavu u smeru kazaljke na satu (vidi se ispod rutera). (Sl. 5)

OPREZ

- Postarajte se da stezna glava bude čvrsto zategnuta nakon što ubacite burgiju. Ako to ne učinite može doći do štete nad steznom glavom.
- Postarajte se da igla za zaključavanje nije ubačena u otvor nakon zatezanja stezne glave. Ako to ne učinite može doći do štete nad steznom glavom, iglom za zaključavanje i otvorom.
- (4) Kada koristite 8 mm ili 1/4" burgiju prečnika osovinskog dela (struka), zamenite dostavljenu steznu glavu sa jednom za 8 mm ili 1/4" prečnika osovinskog dela (struka) koji je dostavljen kao standardni dodatak.
- (5) Postarajte se da koristite steznu glavu kada koristite 6 mm burgije sa kapacitetom stezne glave od 12 mm. Prvo ubacite steznu glavu duboko unutar kapaciteta stezne glave, zatim ubacite burgiju u rukav stezne glave. Zategnite čvrsto steznu glavu kao u koraku (1) i (2).

2. Uklanjanje burgija

- (1) Olabavite ručku za zaključavanje, izdignite alatku na poziciju maksimalnog udara i vratite ručku za zaključavanje na poziciju zategnuća.
- (2) Pritisakanje igle za zaključavanje, olabavite steznu glavu sa uključanim 23 mm ključem da biste izvugli burgiju. (Sl. 6)

OPREZ

Postarajte se da igla za zaključavanje nije ubačena u otvor nakon zatezanja stezne glave. Ako to ne učinite može doći do štete nad steznom glavom, iglom za zaključavanje i otvorom.

KAKO KORISTITI RUTER

1. Prilagođavanje dubine sečenja (Sl. 7)

- (1) Koristite motku zaustavljača da biste prilagodili dubinu sečenja.
 - ① Postavite alatku na ravnu drvenu površinu.
 - ② Okrenite blokator zaustavljača tako da odeljak na koji dubina sečenja uvrtnog vijka na blokiranju zaustavljanja nije prikačena dolazi na dno motke zaustavljača. Olabavite dugme za zaključavanje motke dopuštajući motki zaustavljača da dođe u kontakt sa blokiranjem zaustavljača.
 - ③ Olabavite ručku zaključavanja i pritisnite telo alata dok burgija ne dodiruje ravnu površinu. Stegnite ručku zaključavanja u ovom trenutku. (Sl. 8)
 - ④ Stegnite dugme zaključavanja motke. Spojite dubinu indikatora sa "0" skalom stepenovanja.
 - ⑤ Olabavite dugme zaključavanja motke i izdignite dok se indikator ne spoji sa stepenovanjem predstavljajući željenu dubinu sečenja. Stegnite dugme zaključavanja motke.
 - ⑥ Olabavite ručku zaključavanja i pritisnite telo alata na dole dok blokiranje zaustavljača ne dobije željenu dubinu sečenja.

- (2) Kao što je prikazano na **Sl. 9 (a)**, olabavljenje dva navrtnja na koloni sa navojem i pomeranje na dole dopuštite vam da pomerite do kraja pozicije burgije kada je ručka zaključavanja olabavljena. Ovo je od pomoći kada pomerate ruter da se spoji sa burgijom sa pozicijom za sečenje.

Kao što je prikazano na **Sl. 9 (b)**, zategnite gornje i donje navrtnje da biste pričvrstili dubinu sečenja.

- (3) Kada ne koristite skalu za podešavanje dubine sečenja, gurnite motku zaustavljanja tako da nije na smetnji.

2. Blokiranje zaustavljača (Sl. 10)

2 uvrtna vijka za duboko sečenje prikačena na blokiranje zaustavljača mogu da se prilagode da simultano podeše 3 različite dubine sečenja. Koristite ključ da zategnete navrtnje tako da se duboko sečeno podešavanje šrafova ne olabavi u ovo vreme.

3. Usmeravanje rutera

UPOZORENJE

Postarajte se da prekidač bude ISKLJUČEN i izvucite bateriju da biste izbegli ozbiljan problem.

- (1) Vodič šablona (standardni pribor)

Koristite vodič šablona kada radite sa šablonom za proizvodnju velike količine identično oblikovanih proizvoda.

Kao što je prikazano u **Sl. 11**, pričvrstite vodič šablona na osnovu rutera uz dva dodatna šrafa. U ovom trenutku, postarajte se da strana projekcije vodiča šablona bude okrenuta ka donjoj površini osnove rutera.

Šablon je otisak za profilisanje napravljen od šperploče ili tanke drvene građe.

Kada pravite šablon, obratite naročitu pažnju na stvari opisane ispod i nacrtane na **Sl. 12**.

Kada koristite ruter zajedno sa unutrašnjim delom šablona, dimenzije završenog proizvoda će biti manje od dimenzija šablona za iznos koji je jednak dimenziji "A", razlika između opsega vodiča šablona i opsega burgije. Obrnuto je tačno kada se koristi ruter zajedno sa spoljašnjom šablona.

Pričvrstite šablon na radni deo. Dodajte ruter na način na koji se vodič šablona pomera pored šablona kao što je prikazano na **Sl. 13**.

- (2) Prav vodič (standardni dodatak) (**Sl. 14**)

Koristite prav vodič za zarubu i žleb koji seku pored dela materijala.

- ① Ubacite vodeću šipku u rupu u držaču šipke, zatim nežno zategnite 2 leptir zavrtnja (A) na vrhu držača šipke.
- ② Ubacite vodeću šipku u rupu na osnovi, zatim čvrsto zategnite leptir zavrtanj (A).
- ③ Načinite sitna prilagođavanja dimenzijama između burgije i površine vodiča sa šrafom za dodatak, zatim čvrsto zategnite 2 leptir zavrtnje (A) na vrhu držača šipke i leptira zavrtnja (B) koji zatezuje pravilan vodič.
- ④ Kao što je prikazano na **Sl. 15**, čvrsto prikačite dno osnove da biste nastavili ka površini materijala. Dodajte ruter dok držite vodič ploče na površini materijala.

4. Funkcija prekidača

Ovaj proizvod je opremljen sa dugmetom za zaključavanje UKLJUČENO/ISKLJUČENO da bi se sprečilo neočekivano rukovanje prekidačem. Da aktivirate alatku, pritisnite na dole na dugmetu zaključavanja UKLJUČENO/ISKLJUČENO i povucite prekidač. (**Sl. 16**)

Kada je prekidač u potpunosti povučen, dalje pritiskanje dugmeta zaključavanja UKLJUČENO/ISKLJUČENO će zaključati prekidač na mesto, dopuštajući otpuštanje prekidača za nastavljeno rukovanje. (**Sl. 17 (a)**)

Prekidač se neće zaključati ako je dugme zaključavanja UKLJUČENO/ISKLJUČENO otpušteno pre nego što je prekidač skroz povučen, što čini mogućim rukovanje alatkom uz pritisak prekidača.

Za otključavanje prekidača, povucite jednom prekidač da otpustite dugme zaključavanja UKLJUČENO/ISKLJUČENO i prekinete rukovanje. (**Sl. 17 (b)**)

Pre upotrebe alatke, postarajte se da dugme zaključavanja UKLJUČENO/ISKLJUČENO i prekidač rade pravilno.

5. Kako se koristi LED svetlo (Sl. 18)

LED svetlo će osvetleti područje na vrhu alatke kada je prekidač "UKLJUČEN".

LED svetlo će se automatski isključiti 10 sekundi nakon što se prekidač otpusti.

6. Podešavanje brzine rotacije

M3612DA ima električni sistem kontrole koji dopušta rpm promene.

Kao što je prikazano na **Sl. 19**, pozicija točkica "1" je za minimalnu brzinu, a pozicija "6" za maksimalnu brzinu.

7. Sečenje

OPREZ

- Nosite zaštitu za oči kada rukujete alatkom.
- Držite ruke, lice i druge delove tela podalje od burgija i drugih rotirajućih delova, dok rukujete alatkom.

NAPOMENA

- Ne pritiskajte iglu za zaključavanje dok se motor rotira. Takođe, ne uključujte alatku dok pritisnete iglu za zaključavanje.

To može da ošteti iglu za zaključavanje i/ili otvor kao i da dovede do povrede.

- Molimo vas da ograničite dubinu sečenja jednog sečenja na manje od 20 mm.
- Kada sečete dubok žleb, ponovite sečenje 2 ili 3 puta. Rukovanje dubinskog sečenja otežavaju kontrolu alatke i mogu da optereće motor, što dovodi do kvara.
- Pomeranje alatke napred može da izazove loš kvalitet sečenja ili da ošteti burgiju ili motor. Pomeranje alatke napred sporo može da sagori i obeleži sečenje. Pravilna brzina dodavanja će zavisići od veličine burgije, vrste radnog dela i dubine sečenja. Pre nego što započnete sečenje pravog radog dela, preporučuje se da izvršite uzorak sečenje na delu otpadne drvene građe. Ovo će pokazati tačno kako će sečenje izgledati kao i omogućiti vam da proverite dimenzije.
- Abnormalnosti i prenatrpanost će pokrenuti zaštitnik od prenatrpanosti i zaustaviti radnju. Odmah uklonite utovar i isključite alatku, zatim je uključite. Brzina rotacije će se vratiti na normalnu.

- (1) Kao što je prikazano na **Sl. 20**, uklonite burgiju sa radnih delova i pritisnite ručku prekidača na poziciju UKLJUČENO. Ne započinite rukovanje sečenjem dok burgija ne dođe u potpunu brzinu rotacije.

- (2) Burgija se rotira u smeru kazaljke na satu (smer strelice je naveden na osnovi). Da bi se stekla maksimalna efikasnost sečenja, dodajte ruter u skladu sa smernicama dodavanja prikazani na **Sl. 21**.

8. Vodič za trimer (opciono dodatak) (Sl. 22)

Koristite vodič za trimer za trimovanje ili zarubu. Prikačite vodič za trimer na držač šipke kao što je prikazano na **Sl. 23**.

Nakon što spojite valjak na odgovarajuću poziciju, pričvrstite dva leptira zavrtnja (A) i druga dva leptira zavrtnja (B). Koristite kao što je prikazano na **Sl. 24**.

9. Sistem za sakupljanje prašine (standardni dodatak)

Povežite čistač sistema za prikupljanje prašine da prikuplja prašinu.

- (1) Montiranje sakupljanja prašine.
Koristite šrafciğer da prikačite dva šrafa na osnovu. (**Sl. 25**)

Spojite rupe na sakupljanju prašine sa dva šrafa i prikačite sakupljanje prašine.
Zavrnite dva navrtnja dugmeta.

Povežite čistač na sakupljač prašine. (**Sl. 26**)

- (2) Demontiranje sakupljača prašine.
Koristite šrafciğer da olabavite dva šrafa.

GARANCIJA

Garantujemo da HiKOKI električni alati ispunjavaju zakonske/državne propise. Ova garancija se ne odnosi na kvarove ili oštećenja prouzrokovana pogrešnom upotrebom, zloupotrebom ili normalnim trošenjem i habanjem. U slučaju žalbe, molimo vas da nerastavljeni električni alat sa GARANTNIM SERTIFIKATOM, koji se nalazi na kraju uputstva za upotrebu, pošaljete ovlašćenom servisu kompanije HiKOKI.

Informacije o buci i vibracijama u vazduhu

Izmerene vrednosti su utvrđene na osnovu EN62841 i objavljene u skladu sa ISO 4871.

Izmereni A-ponderisani nivo jačine zvuka: 97 dB (A)
Izmereni A-ponderisani nivo zvučnog pritiska: 89 dB (A)
Neodređenost K: 3 dB (A).

Nosite zaštitu za sluh.

Ukupne vrednosti vibracija (troosni vektorski zbir) utvrđene na osnovu EN62841.

Rezanje fiber ploče srednje debljine:
Vrednost emisije vibracija $a_{vh} < 2,5 \text{ m/s}^2$
Neodređenost K = $1,5 \text{ m/s}^2$

Deklarisana ukupna vrednost vibracije i deklarisana vrednost emisije buke izmereni su u skladu sa metodom standardnog testiranja i mogu da se koriste za upoređivanje jednog alata sa drugim.

Takođe mogu da se koriste u preliminarnoj proceni izloženosti.

UPOZORENJE

- Vibracija i emisija buke u toku pravog korišćenja električnog alata može da se razlikuje od deklarisane ukupne vrednosti u zavisnosti od načina na koji se alat koristi, naročito kakva vrsta radnog dela se obrađuje; i
- Odredite mere bezbednosti za zaštitu rukovaoca i to na osnovu procene izloženosti stvarnim uslovima korišćenja (uzimajući u obzir sve faze radnog ciklusa kao što su vreme kada će alat biti isključen, vreme rada u praznom hodu i vreme uključivanja).

NAPOMENA

Zbog neprekidnog programa istraživanja i razvoja kompanije HiKOKI, ovde navedene specifikacije su podložne izmenama bez prethodnog obaveštenja.

REŠAVANJE PROBLEMA

UPOZORENJE

- Da biste izbegli povrede od slučajnog uključivanja, ISKLJUČITE prekidač i izvadite utikač iz izvora napajanja ili izvadite bateriju iz glavnog tela pre nego obavite bilo kakva podešavanja.
- Sve električne ili mehaničke popravke treba da vrše samo kvalifikovani servisni tehničari. Obratite se ovlašćenom servisnom centru kompanije HIKOKI.

1. Električni alat

| Simptom | Mogući uzrok | Opravka |
|-------------------------------|--|---|
| Alat se ne pokreće | Nije ostalo baterijskog napajanja | Napunite bateriju. |
| | Baterija nije u potpunosti ubačena. | Gurnite bateriju dok ne čujete klik. |
| Alat se iznenada zaustavio | Alat je preopterećen | Rešite se problema koji dovodi do preopterećenja. U toku rada, olakšajte primenjen pritisak. |
| | Baterija ili alat su pregrejani | Dopustite alatu i bateriji da se ohlade temeljno. |
| Ne seče dobro | Burgija je istrošene ili joj nedostaju zubi. | Zamenite sa novom burgijom. |
| | Stezna glava je olabavljena. | Čvrsto zategnite steznu glavu. |
| Prekidač ne može da se povuče | Dugme zaključavanja UKLJUČENO/ ISKLJUČENO je gurnuto | Otpustite dugme zaključavanja UKLJUČENO/ISKLJUČENO. |
| Baterija ne može da se ubaci | Pokušaj da se ubaci baterija koja nije ona koja je navedena za alat. | Molimo vas da ubacite tip baterije od više volti. |

2. Punjač

| Simptom | Mogući uzrok | Opravka |
|--|--|---|
| Lampica indikatora punjenja brzo treperi ljubičasto, a punjenje baterije ne započinje. | Baterija nije skroz ubačena. | Čvrsto ubacite bateriju. |
| | Postoji strana materija u terminalu baterije ili tamo gde je baterija prikačena. | Uklonite stranu materiju. |
| Lampica indikatora punjenja blješti crveno, a punjenje baterije ne započinje. | Baterija nije skroz ubačena. | Čvrsto ubacite bateriju. |
| | Baterija je pregrejana. | Ako se ostavi, baterija će automatski početi da se puni ako njena temperatura opadne, ali ovo može da smanji trajanje baterije. Preporučuje se da se baterija ohladi na lokaciji sa dobrom ventilacijom dalje od direktne sunčeve svetlosti pre nego što se napuni. |
| Vreme korišćenja baterije je kratko iako je baterija u potpunosti napunjena. | Trajanje baterije je potrošeno. | Zamenite bateriju novom. |
| Bateriji treba puno vremena da bi se napunila. | Temperatura baterije, punjača ili okoline je izuzetno niska. | Napunite bateriju unutra ili u drugom toplijem okruženju. |
| | Ventilatori punjača su blokirani, što dovodi do toga da se njihove unutrašnje komponente pregreju. | Izbegavajte blokiranje ventilatora. |
| | Ventilator za hlađenje ne radi. | Kontaktirajte HiKOKI ovlašćeni servisni centar za popravke. |
| USB lampica za napajanje se isključila i USB uređaj je prestao da se puni. | Kapacitet baterije je postao nizak. | Zamenite bateriju sa jednom koja ima preostali kapacitet. |
| | | Uključite utikač napajanja punjača u električnu utičnicu. |
| USB lampica za napajanje se ne isključuje iako je USB uređaj završio punjenje. | USB lampica za napajanje svetli zeleno da bi pokazala da je USB punjenje moguće. | Ovo nije kvar. |
| Nije jasno koji je status punjenja USB uređaja niti da li je punjenje završeno. | USB lampica za napajanje se ne isključuje čak i kada je punjenje završeno. | Pregledajte USB uređaj koji se puni da biste proverili njegov status punjenja. |
| Punjenje USB uređaja se pauzira na sredini. | Punjač je uključen u električnu utičnicu dok se USB uređaj puni koristeći bateriju kao izvor napajanja. | Ovo nije kvar. Punjač pauzira USB punjenje za oko 5 sekundi kada vrši razliku između izvora napajanja. |
| | Baterija je ubačena u punjač dok se USB uređaj puni koristeći utičnicu za napajanje kao izvor napajanja. | |
| Punjenje USB uređaja pauzira na sredini kada se baterija i USB uređaj pune u isto vreme. | Baterija je u potpunosti napunjena. | Ovo nije kvar. Punjač pauzira USB punjenje za oko 5 sekundi dok proverava da li je baterija uspešno završila punjenje. |
| Punjenje USB uređaja ne započinje kada se baterija i USB uređaj pune u isto vreme. | Preostali kapacitet baterije je izuzetno nizak. | Ovo nije kvar. Kada kapacitet baterije dostigne određeni nivo, USB punjenje automatski otpočinje. |

OPĆENITA SIGURNOSNA UPOZORENJA ZA ELEKTRIČNE ALATE

⚠ UPOZORENJE

Pročitajte sva sigurnosna upozorenja, upute, ilustracije i specifikacije isporučene s ovim električnim alatom. Nepoštivanje upozorenja i uputa može uzrokovati strujni udar, požar i/ili teške ozljede.

Sačuvajte sva upozorenja i upute za ubuduće.

Izraz »električni alat« u upozorenjima odnosi se na električni alat priključen na mrežu (žični) ili na električni alat koji radi na baterije (bežični).

1) Sigurnost radnog mjesta

- Radno mjesto održavajte čistim i dobro osvijetljenim.**
Nered ili neosvijetljeno radno mjesto uzrokuju nesreće.
- Električni alat ne koristite u eksplozivnim okruženjima kao što su prisutnost zapaljivih tekućina, plinova ili prašine.**
Električni alati proizvodi iskre koje mogu zapaliti prašinu ili pare.
- Djecu i ostale osobe držite podalje tijekom korištenja električnog alata.**
Nepažnja može uzrokovati gubitak kontrole.

2) Električna sigurnost

- Utikači električnog alata moraju odgovarati utičnicama na koje se priključuju. Ni na koji način nemojte mijenjati električni utikač. Ne koristite adapterske utikače s uzemljenim električnim alatom.**
Neizmijenjeni utikači i odgovarajuće utičnice smanjuju opasnost od strujnog udara.
- Izbjegavajte dodir tijela s uzemljenim površinama kao što su cijevi, radijatori i hladnjaci.**
Postoji povećana opasnost od strujnog udara ako je vaše tijelo uzemljeno.
- Električni alat ne izlažite kiši i vlazi.**
Ulazak vode u električni alat povećava rizik od strujnog udara.
- Ne zlorabite kabel. Nikada ne koristite kabel za nošenje, povlačenje ili izvlačenje utikača iz utičnice.**
Držite kabel podalje od izvora topline, ulja, oštih rubova ili pomičnih dijelova. Oštećen ili zapetljan kabel povećava opasnost od strujnog udara.
- Kada električni alat koristite na otvorenom, koristite samo produžni kabel odobren za uporabu na otvorenom.**
Uporaba kabela prikladnog za uporabu na otvorenom smanjuje opasnost od strujnog udara.
- Ako je neizbježno korištenje električnog alata na vlažnom mjestu, koristite zaštitne strujne sklopke (FID sklopke).**
Uporaba FID sklopke smanjuje rizik od strujnog udara.

3) Osobna sigurnost

- Budite na oprezu, paziti što radite i koristiti zdrav razum prilikom korištenja električnog alata.**
Električni alat ne koristite ako ste umorni ili pod utjecajem droga, alkohola ili lijekova.
Trenutak nepažnje prilikom uporabe električnog alata može uzrokovati ozbiljne ozljede.
- Koristiti osobnu zaštitnu opremu. Uvijek nosite zaštitne naočale.**

Zaštitna oprema, kao što su maske za prašinu, zaštitne cipele otporne na klizanje, kacige ili zaštitna sluha, ako se koriste u odgovarajućim uvjetima smanjuju opasnost od nezgoda.

- Spriječite nehotično pokretanje. Provjerite je li prekidač u isključenom položaju prije spajanja na izvor napajanja i/ili baterije, prije nego uhvatite alat ili prije nošenja alata.**
Nošenje električnih alata s prstom na prekidaču ili priključenih električnih alata čiji prekidač je uključen uzrokuje nesreće.
 - Uklonite sav alat za podešavanje ili ključeve prije nego što uređaj uključite.**
Alat ili ključ koji se nalazi u rotirajućem dijelu alata može uzrokovati ozljede.
 - Ne istežite se kako biste dosegli radno mjesto. Održavajte odgovarajuće uporište i ravnotežu u svim vremenima.**
To omogućuje bolju kontrolu električnog alata u neočekivanim situacijama.
 - Nosite prikladnu odjeću. Ne nosite široku odjeću ili nakit. Držite kosu i odjeću podalje od pokretnih dijelova.**
Pokretni dijelovi mogu zahvatiti široku odjeću, nakit ili dugu kosu.
 - Ako postoje uređaji za priključenje usisivača prašine i uređaji za sakupljanje, provjerite jesu li priključeni i koriste li se na ispravan način.**
Korištenje uređaja za skupljanje prašine može smanjiti opasnosti povezane s prašinom.
 - Nemojte dopustiti da zbog znanja stečenoga čestom uporabom alata postanete previše sigurni i zanemarite sigurnosna načela alata.**
Neoprezna radnja može dovesti do ozbiljne ozljede u djeliću sekunde.
- ### 4) Uporaba i njega električnog alata
- Ne silite električni alat. Koristite odgovarajući električni alat za radnju koju treba obaviti.**
Ispravan električni alat posao će obaviti bolje i sigurnije, pod uvjetima za koje je dizajniran.
 - Ne koristite električni alat ako se ne može uključiti i isključiti prekidačem.**
Bilo koji električni alat koji se ne može kontrolirati pomoću prekidača je opasan i treba ga popraviti.
 - Izvučite utikač iz mrežne utičnice i/ili uklonite bateriju (ako je uklonjiva) iz električnog alata prije podešavanja, zamjene pribora ili odlaganja uređaja.**
Ovim mjerama opreza smanjit ćete rizik od slučajnog pokretanja uređaja.
 - Električni alat koji se ne koristi čuvajte izvan dohvata djece i ne dopustite da alat koriste osobe koje nisu upoznate s načinom rada ili ovim uputama.**
Električni alat je opasan ako ga koriste neiskusne osobe.
 - Održavanje električnih alata i dodataka. Provjerite neusklađene ili povezane pokretne dijelove, eventualno polomljene dijelove i sve druge čimbenike koji mogu utjecati na rad električnog alata. Ako je oštećen, alat dajte popraviti prije uporabe.**
Mnoge nesreće uzrokovane su loše održanim električnim alatima.
 - Alat za rezanje održavajte oštrim i čistim.**
Ispravno održavani alat za rezanje s oštrim oštricama neće se zaglaviti i lakše će se kontrolirati.
 - Koristite električni alat, pribor i nastavke, itd. u skladu s ovim uputama, uzimajući u obzir radne uvjete i radove koji se izvode.**
Uporaba električnog alata za namjene za koje alat nije predviđen može uzrokovati opasne situacije.

- h) **Održavajte ručke i držeće površine suhima, čistima i bez ulja i masti.**
Sliske ručke i držeće površine ne omogućuju sigurno rukovanje i kontrolu alata u neočekivanim situacijama.
- 5) **Uporaba i njega električnog alata s baterijama**
- a) **Baterije puniti samo pomoću punjača koji je odredio proizvođač.**
Punjač koji je prikladan za jednu vrstu baterije može uzrokovati opasnost od požara ako se koristi s drugom baterijom.
- b) **Električni alat koristite samo s izričito za te alate određenim baterijama.**
Uporaba s bilo kojim drugim baterijama može uzrokovati rizik od ozljeda i požara.
- c) **Kada se baterija ne koristi, držite je podalje od drugih metalnih predmeta kao što spajalice, kovanice, ključevi, čavli, vijci ili drugi sitni metalni predmeti koji mogu uspostaviti vezu između terminala baterije.**
Kratko spajanje terminala baterije može uzrokovati opekline ili požar.
- d) **U slučaju primjene sile, iz baterija može prsnuti tekućina. Izbjegavajte kontakt s tom tekućinom. Ako slučajno dođe do kontakta, isperite vodom. Ako tekućina dospije u oči, dodatno potražiti liječničku pomoć.**
Tekućina iz baterije može uzrokovati iritacije ili opekline.
- e) **Nemojte koristiti bateriju ili alat koji je oštećen ili izmijenjen.**
Oštećene ili izmijenjene baterije se mogu nepredvidivo ponašati što može prouzročiti požar, eksploziju ili opasnost od ozljeda.
- f) **Nemojte izlagati bateriju ili alat vatri ili pretjeranoj temperaturi.**
Izloženost vatri ili temperaturi iznad 130°C može uzrokovati eksploziju.
- g) **Slijedite sve upute za punjenje i nemojte puniti bateriju ili alat izvan raspona temperature navedene u uputama.**
Pogrešno punjenje ili pri temperaturama izvan određenog raspona može oštetiti bateriju i povećati opasnost od požara.
- 6) **Servisiranje**
- a) **Servisiranje električnog alata prepustite isključivo kvalificiranom osoblju uz korištenje identičnih rezervnih dijelova.**
Na taj će se način osigurati sigurnost električnog alata.
- b) **Nikada nemojte servisirati oštećene baterije.**
Servis baterija smije izvoditi samo proizvođač ili ovlašteni davatelji usluga.
- OPREZ**
Djecu i nemoćne osobe držite podalje od uređaja. Kad se ne koristi, alat treba držati izvan dohvata djece i nemoćnih osoba.

DODATNA SIGURNOSNA UPOZORENJA

1. Uvijek puniti bateriju na temperaturi od 0°C–40°C. Temperatura manja od 0°C će rezultirati prekomjernim punjenjem što je opasno. Baterija se ne može puniti na temperaturi višoj od 40°C. Najpogodnija temperatura za punjenje je temperatura od 20°C–25 °C.
2. Nemojte neprekidno koristiti punjač. Kada je jedno punjenje završeno, punjač ostavite oko 15 minuta prije sljedećeg punjenja baterije.
3. Ne dopustite da u rupu za priključivanje punjive baterije uđu strani predmeti.
4. Nikada ne rastavljajte bateriju i punjač.
5. Nikada nemojte kratko spojati punjive baterije. Kratko spajanje baterije proizvodi veliku struju i dovodi do pregrijavanja. To dovodi do opekline ili oštećenja baterije.
6. Baterije ne bacajte u vatru. Ako baterija ne izgori, može eksplodirati.
7. Bateriju odnesite u trgovinu u kojoj je kupljena čim trajanje pražnjenja baterije nakon ponovnog punjenja postane prekratko za praktičnu uporabu. Istrošene baterije ne bacajte zajedno s ostalim smećem.
8. U ventilacijske otvore punjača ne umećite strane predmete. Umetanje metalnih predmeta ili zapaljivih tvari u ventilacijske otvore punjača uzrokovat će strujni udar ili oštećenje punjača.
9. Kada koristite ovaj uređaj neprekidno jedinica se može pregrijati, što dovodi do oštećenja motora i prekidača. Stoga, kad god kucište postane vruće, napravite pauzu neko vrijeme.
10. Ako se stroj koristi kontinuirano pri maloj brzini, dodatno opterećenje se stavlja na motor što može dovesti do kvara motora. Uvijek radite s električnim alatom tako da materijal ne uhvati oštricu tijekom rada. Uvijek prilagodite brzinu oštrice kako bi se omogućilo glatko piljenje.
11. Priprema i provjera radnog okruženja. Uvjerite se da radno mjesto ispunjava sve uvjete navedene u mjerama opreza.
12. Uvjerite se da je baterija čvrsto umetnuta. Ako je imalo labava, može ispasti i izazvati nesreću.
13. Pažljivo rukujte sa svrdlima.
14. Prije rada pažljivo provjerite ima li pukotina ili oštećenja na svrdlu. Odmah zamijenite napuknuto ili oštećeno svrdlo.
15. Izbjegavajte rezanje čavala. Provjerite i uklonite sve čavle s izratka prije rada.
16. Čvrsto držite alat s obje ruke.
17. Pobrinite se da svrdlo ne dodiruje izradak prije nego što se prekidač uključi.
18. Prije korištenja alata na stvarnom izratku, pustite da radi neko vrijeme. Pazite na vibracije ili titranje koje bi mogle ukazivati na nepravilno instalirano svrdlo.
19. Pazite na smjer rotiranja svrdla i smjer uvlačenja.
20. Uvijek isključite i pričekaite da se svrdlo potpuno zaustavi prije uklanjanja alata iz izratka.
21. Nakon promjene svrdla ili bilo kakvih podešavanja, pobrinite se da su zatezna glava ili bilo koji drugi uređaj za podešavanje čvrsto pritegnuti. Labavi uređaj za podešavanje se može neočekivano micati, što uzrokuje gubitak kontrole, labave komponente koje se rotiraju će biti nasilno izbačene.

SIGURNOSNA UPOZORENJA ZA AKUMULATORSKU GLODALICU

1. **Električni alat držite za izolirane površine za držanje tijekom izvođenja operacija pri kojima pribor za rezanje može doći u kontakt sa skrivenim žicama.** Pribor za rezanje i zatvarači koji dođu u kontakt sa žicama pod naponom mogu pod napon staviti izložene metalne dijelove uređaja, te tako uzrokovati strujni udar.
2. **Koristite stezaljke ili neki drugi praktični način da biste osigurali izradak na stabilnoj platformi.** Držanje izratka u ruci ili u tijelo čini ga nestabilnim i može dovesti do gubitka kontrole.

22. Nemojte gledati izravno u svjetlost i izlagati oči direktnoj svjetlosti.
Ako stalno izlažete oči svjetlosti, može doći do njihove povrijeđe.
23. Nikada ne dodirujte pokretne dijelove.
Nikada ne stavljajte ruke, prste ili druge dijelove tijela blizu pokretnih dijelova alata.
24. NIKADA ne ostavljajte alat koji radi bez nadzora.
Isključite napajanje.
25. Električna jedinica je opremljena zaštitnim temperaturnim krugom za zaštitu motora. Kontinuirani rad može izazvati porast temperature jedinice, aktivaciju zaštitnog temperaturnog kruga i automatsko zaustavljanje radnje.
Ako se ovo dogodi, dopustite da se alat ohladi prije ponovne uporabe.
26. Nemojte snažno udariti ili slomiti upravljačku ploču. To može dovesti do problema.
27. Nemojte koristiti proizvod ako su terminali alata ili baterije (držač baterije) deformirani.
Ugradnja baterije može uzrokovati kratki spoj koji može dovesti do emisije dima ili paljenja.
28. Držite terminale alata (držač baterije) bez strugotina i prašine.
 - Prije upotrebe, provjerite da strugotine i prašina nisu nakupljeni na području terminala.
 - Tijekom rada, pokušajte izbjeći padanje strugotina ili prašine s instrumenta na bateriju.
 - Ako prekidate rad ili nakon uporabe, nemojte ostavljati alat na mjestu gdje je izložen padanju strugotina ili prašini.
Ako to učinite možete uzrokovati kratki spoj koji može dovesti do emisije dima ili paljenja.
29. Uvijek koristite alat i bateriju na temperaturama između -5°C i 40°C.
2. Ne bušite bateriju oštrim predmetima, primjerice čavlima, ne udarajte čekićem, ne gazite, ne bacajte i ne izlažite bateriju teškim udarcima.
3. Ne koristite vidljivo oštećenu ili deformiranu bateriju.
4. Ne koristite baterije obrnutog polariteta.
5. Ne spajajte izravno na električnu utičnicu ili priključnicu upaljača u automobilu.
6. Bateriju ne koristite u svrhe za koje nije namijenjena.
7. Ako se punjenje baterije ne završi niti nakon isteka navedenog vremena punjenja, odmah prekinite daljnje punjenje.
8. Bateriju ne izlažite visokim temperaturama ili visokom tlaku i ne stavljajte u mikrovalne pećnice, sušilice ili spremnike pod visokim tlakom.
9. Držite podalje od vatre čim otkrijete da baterija curi ili osjetite neugodan miris.
10. Ne koristite na mjestima na kojima se generira jak statički elektricitet.
11. Ako dođe do curenja baterije, neugodnog mirisa, zagrijavanja, promjene boje ili oblika baterije, ili se baterija na bilo koji način promijeni tijekom korištenja, punjenja ili skladištenja, odmah je izvadite iz uređaja ili punjača i prekinite uporabu.
12. Nemojte uranjati bateriju ili dopustiti da bilo kakve tekućine uđu unutra. Prodor vodljive tekućine, kao što je voda, može uzrokovati oštećenja koja mogu dovesti do požara ili eksplozije. Čuvajte bateriju na hladnom i suhom mjestu, dalje od gorljivih i zapaljivih predmeta. Moraju se izbjeći atmosfere korozivnog plina.

POZOR

1. Ako tekućina koja curi iz baterije dospje u oči, nemojte trljati oči i odmah ih dobro isperite čistom vodom, kao je voda iz slavine, te odmah potražite pomoć liječnika.
Ako se ne liječi, tekućina može uzrokovati probleme s vidom.
2. Ako tekućina iscuri po koži ili odjeći, odmah dobro isperite čistom vodom, kao što je voda iz slavine.
Postoji mogućnost iritacije kože.
3. Ukoliko prilikom prvog korištenja baterije otkrijete hrđu, neugodan miris, pregrijavanje, promjenu boje, deformacije, i/ili druge nepravilnosti, ne koristite i vratite dobavljaču ili prodavaču.

UPOZORENJE

Ako u terminal litij-ionske baterije dospje provodljivi materijal, baterija se može kratko spojiti i prouzročiti požar. Kod skladištenja litij-ionske baterije svakako se pridržavajte sljedećih pravila.

- U kutije za spremanje ne stavljajte vodljive materijale kao što su čavli i željezna ili bakrena žica.
- Kako bi se spriječio kratki spoj, bateriju stavite u alat ili čvrsto pričvrstite poklopac baterije za spremanje sve dok se ventilator ne vidi.

U POGLEDU TRANSPORTA LITIJ-IONSKE BATERIJE

Prilikom transporta litij-ionske baterije, molimo pridržavajte se sljedećih mjera opreza.

UPOZORENJE

Obavijestite tvrtku za transport da paket sadrži litij-ionsku bateriju, informirajte tvrtku o njenoj izlaznoj snazi i slijedite upute tvrtke za transport prilikom dogovaranja transporta.

- Litij-ionske baterije čija izlazna snaga prelazi 100 Wh klasificiraju se kao opasni teret i zahtijevaju primjenu posebnih procedura.
- Za transport u inozemstvo, morate postupati u skladu s međunarodnim zakonima te pravilima i propisima određene zemlje.
- Ako je BSL36B18X ugrađen u električni alat, izlazna snaga prelazi 100 Wh, a jedinica se svrstava u opasnu robu u klasifikaciji tereta.

MJERE OPREZA ZA LITIJ-IONSKE BATERIJE

U svrhu produljenja vijeka trajanja, litij-ionska baterija opremljena je zaštitom za prekidanje izlazne struje.

U dolje opisanim slučajevima 1 do 3, prilikom korištenja ovoga proizvoda, čak i kada držite prekidač, motor se može zaustaviti. To nije indikacija problema u radu već rezultat zaštitne funkcije.

1. Kada se baterija istroši, motor se zaustavlja.
U tom je slučaju odmah napunite.
2. Ako je alat preopterećen, motor se može zaustaviti.
U tom slučaju pustite prekidač alata i otklonite uzrok preopterećenja. Nakon toga alat možete ponovno koristiti.
3. Ako se baterija pregrije uslijed rada pod preopterećenjem, baterija može prestati davati struju.
U tom slučaju prestanite koristiti bateriju i sačekajte da se ohladi. Nakon toga alat možete ponovno koristiti.

Nadalje, molimo vas da obratite pažnju na sljedeća upozorenja i mjere opreza.

UPOZORENJE

Kako bi se spriječio curenje baterije, pregrijavanje, dimljenje, eksplozija i zapaljenje, molimo vas da se pridržavate sljedećih mjera opreza.

1. Pazite da se strugotine i prašina ne nakupljaju na bateriji.
 - Tijekom rada pazite da strugotine i prašina ne padaju na bateriju.
 - Pazite da se strugotine i prašina koji tijekom rada alata padnu na bateriju ne nakupljaju na bateriji.
 - Nekorišteni bateriju ne skladištite na mjestima izloženima strugotinama i prašini.
 - Prije skladištenja baterije, uklonite strugotine i prašinu s baterije i ne skladištite zajedno s metalnim dijelovima (vijci, čavli, itd.).

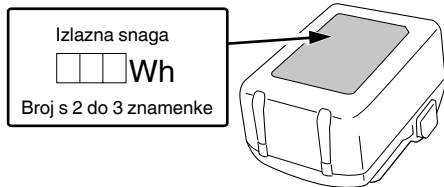

MJERE PREDOSTROŽNOSTI SPAJANJA USB UREĐAJA (UC18YSL3)

Kod pojave neočekivanog problema, podaci na USB-u spojenom na ovaj proizvod mogu biti oštećeni ili izgubljeni. Uvijek se pobrinite da napravite sigurnosnu kopiju svih podataka na USB uređaju prije korištenja ovog proizvoda. Molimo budite svjesni da naša tvrtka ne prihvaća apsolutno nikakvu odgovornost za bilo koje oštećene ili izgubljene podatke pohranjene na USB uređaju, kao ni za bilo koju štetu koja bi mogla nastati na spojenom uređaju.

UPOZORENJE

- Prije upotrebe, provjerite da li na USB kabelu za spajanje ima nekih nedostataka ili oštećenja. Korištenje USB kabela s nedostatkom ili oštećenjem može izazvati pojavu dima ili zapaljenje.
- Kada se proizvod ne koristi, pokrijte USB ulaz s gumenim poklopcem. Nakupine prašine, itd. u USB ulazu mogu izazvati pojavu dima ili zapaljenje.

NAPOMENA

- Tijekom punjenja USB-a moguće su povremene pauze.
- Kad se USB uređaj ne puni, uklonite USB uređaj iz punjača. Ukoliko to ne učinite, ne samo da se može skratiti životni vijek baterije USB uređaja, već može rezultirati neočekivanim nesrećama.
- Možda neće biti moguće punjenje nekih USB uređaja, ovisno o tipu uređaja.

<USB punjenje>

- Punjenje USB uređaja putem električne utičnice (Slika 27-a)
- Punjenje USB uređaja i baterije putem električne utičnice (Slika 27-b)
- Kako napuniti USB uređaj (Slika 28)
- Kad je punjenje USB uređaja dovršeno (Slika 29)

NAZIVI DIJELOVA (Slika 1 – Slika 29)

| | | | |
|---|------------------|---|---|
| ① | Baterija | ⑨ | Granični blok |
| ② | Motor | ⑩ | Baza |
| ③ | Poklopac glave | ⑪ | Pod baza |
| ④ | Brojčanik | ⑫ | Zatezna glava |
| ⑤ | Granični klin | ⑬ | Ravna vodilica |
| ⑥ | Indikator dubine | ⑭ | Krilni vijak (A) |
| ⑦ | Krilni vijak | ⑮ | Opruga za zaključavanje |
| ⑧ | Sigurnosna igla | ⑯ | Tipka za zaključavanje UKLJUČIVANJA/ ISKLUČIVANJA |







| | | | |
|---|-------------------------------------|---|--|
| ⑰ | Nazivna pločica | ⑳ | Vijak |
| ⑱ | Ručica | ㉑ | Predložak |
| ㉒ | Okidač za uključivanje | ㉓ | Šipka vodilice |
| ㉔ | Poluga za zaključavanje | ㉕ | Držač šipke |
| ㉖ | LED svjetlo | ㉗ | Vijak za uvlačenje |
| ㉘ | Navojni stupac | ㉙ | Krilni vijak (B) |
| ㉚ | Brava | ㉛ | Pojedinačni |
| ㉜ | Lampica indikatora punjenja | ㉝ | Izradak |
| ㉞ | Svrldo | ㉟ | Rotacija svrdla |
| ㊱ | 23 mm ključ | ㊲ | Uvlačenje glodalice |
| ㊳ | Olabaviti | ㊴ | Unutarnje periferno rezanje (U smjeru kazaljke na satu) |
| ㊵ | Zategnuti | ㊶ | Vanjsko periferno rezanje (Obrnuto od smjera kazaljke na satu) |
| ㊷ | Mjerilo | ㊸ | Vodilica rezača |
| ㊹ | Matica | ㊺ | Valjak |
| ㊻ | Vijak za podešavanje dubine rezanja | ㊼ | Sakupljač prašine |
| ㊽ | Matica | ㊾ | Matica gumba |
| ㊿ | Vodilica predloška | ① | Spoj (C) |

SIMBOLI







UPOZORENJE

Za uređaj se koriste sljedeći simboli. Uvjerite se da prije uporabe razumijete njihovo značenje.

| | |
|--|---|
| | M3612DA: Akumulatorska glodalica |
| | Kako bi smanjio opasnost od ozljede, korisnik mora pročitati priručnik za uporabu. |
| | Uvijek nosite zaštitne naočale. |
| | Uvijek nosite zaštitu sluha. |
| | Samo za zemlje EU Električni alat ne bacajte zajedno s ostalim kućnim otpadom! Sukladno europskim direktivama 2012/19/EU o otpadnoj električnoj i elektroničkoj opremi, te provedbi u skladu s nacionalnim zakonima i propisima, električni alat i baterije koji su dostigli kraj korisnog radnog vijeka potrebno je prikupljati odvojeno i predati u ustanove za recikliranje. |

| | |
|--|-----------------------------------|
|  | Jednosmjerna struja |
| V | Nazivni napon |
| n_0 | Brzina bez opterećenja |
|  | Odspojite bateriju |
|  | Uključivanje |
|  | Isključivanje |
| Lock  | Prebacite brave na "ON" poziciju. |
|  | Upozorenje |
|  | Zabranjena radnja |

Baterija

| | |
|---|---|
|  | Svijetli; Preostala snaga baterije je preko 75%. |
|  | Svijetli; Preostala snaga baterije je 50%–75%. |
|  | Svijetli; Preostala snaga baterije je 25%–50%. |
|  | Svijetli; Preostala snaga baterije je ispod 25%. |
|  | Treperi; Preostala snaga baterije - gotovo prazna. Bateriju napunite što je prije moguće. |
|  | Treperi; Izlaz je obustavljen zbog visoke temperature. Izvadite bateriju iz alata i dopustite da se potpuno ohladi. |
|  | Treperi; Izlaz je obustavljen zbog kvara ili neispravnosti. Problem može biti baterija stoga molimo da se obratite prodavaču. |

STANDARDNA OPREMA

Osim glavne jedinice (1 jedinica), paket sadrži opremu navedenu na stranici 272.

Standardna oprema može se promijeniti bez prethodne najave.

VRSTE PRIMJENE

- Poslovi obrade drva centrirani na urezivanje i zakošenje.

SPECIFIKACIJE

1. Električni alat

| | |
|---------------------------------|--|
| Model | M3612DA |
| Napon | 36 V |
| Brzina bez opterećenja | 11000–25000 min ⁻¹ |
| Kapacitet zatezne glave | 12 mm, 8 mm, 6 mm ili 1/2", 1/4" |
| Udar glavnog kućišta | 50 mm |
| Baterija dostupna za ovaj alat* | Višenaponska baterija |
| Težina** | 3,8 kg (BSL36A18X) 4,1 kg (BSL36B18X) |

* Postojeće baterije (BSL3660/3620/3626, serije BSL18xx itd.) ne mogu se koristiti s ovim alatom.

** Prema EPTA postupku 01/2014

NAPOMENA

Zbog kontinuiranog programa istraživanja i razvoja tvrtke HiKOKI, ovdje navedene specifikacije mogu se promijeniti bez prethodne najave.

2. Baterija

| | | |
|------------------------------|--|-----------------|
| Model | BSL36A18X | BSL36B18X |
| Napon | 36 V / 18 V (automatsko prebacivanje*) | |
| Kapacitet baterije | 2,5 Ah / 5,0 Ah | 4,0 Ah / 8,0 Ah |
| | (Automatsko prebacivanje*) | |
| Dostupni bežični proizvodi** | Višenaponske serije, 18 V proizvod | |
| Dostupni punjač | Klizni punjač za litij-ionske baterije | |

* Alat će se automatski prebaciti.

** Molimo pogledajte naš opći katalog za detalje.

PUNJENJE

Prije uporabe električnog alata, bateriju napunite kako slijedi.

1. Priključite mrežni kabel punjača u utičnicu.

Kada utikač punjača spojite u utičnicu, lampica indikatora napajanja treperit će crveno (u intervalima od 1 sekunde).

2. Umetnite bateriju u punjač.

Bateriju čvrsto umetnite u punjač kao što je prikazano na slici 3 (na stranici 2).

3. Punjenje

Prilikom umetanja baterije u punjač, lampica indikatora punjenja treperi plavo.

Kada se baterija napuni do kraja, lampica indikatora punjenja svijetli zeleno. (vidi **tablicu 1**)

(1) Signal lampice indikatora punjenja

Signal lampice indikatora punjenja bit će kao što je prikazano u **tablici 1**, ovisno o stanju punjača ili punjive baterije.

Kako da baterije rade duže.

- (1) Napunite baterije prije nego se potpuno isprazne. Kada osjetite da snaga alata postaje slabija, prestanite koristiti alat i napunite njegove baterije. Ako nastavite koristiti alat i iscrpите struju, baterija se može oštetiti i njezin životni vijek će postati kraći.
- (2) Izbjegavajte punjenje na visokim temperaturama. Punjiva baterija će biti vruća odmah nakon korištenja. Ako se takva baterija puni odmah nakon upotrebe, njezina unutarnja kemijska tvar će se pogoršati a životni vijek baterije će se skratiti. Ostavite bateriju i napunite je nakon što se ohladi.

POZOR

- Ako se puni baterija koja je zagrijana jer je na duže vrijeme ostavljena na mjestu izloženom izravnom suncu ili je upravo korištena, lampica indikatora punjenja punjača svijetli 0,3 sekunde, i ne svijetli 0,3 sekunde (isključena je na 0,3 sekunde). U tom slučaju pustite da se baterija najprije ohladi, a tek potom započnite s punjenjem.
- Kada lampica indikatora punjenja treperi (u intervalima od 0,2 sekunde), provjerite i izvadite strane predmete iz konektora punjača baterije. Ako nema stranih predmeta, možda je da su baterija ili punjač neispravni. Odnese u ovlaštenu servis.
- Budući da ugrađeno mikro-računalo treba otprilike 3 sekunde kako bi ustanovilo da je baterija, koja se puni pomoću UC18YSL3 izvađena iz punjača, pričekaite barem 3 sekunde prije ponovnog umetanja za nastavak punjenja. Ako se baterija ponovo umetne u roku manjem od 3 sekunde, baterija se možda neće ispravno puniti.

PRIJE RADA**UPOZORENJE**

Izvadite bateriju prije bilo kakve prilagodbe, servisiranja ili održavanja.

Kad završite s radom, izvucite bateriju.

1. Prekidač napajanja

Uvjerite se da je prekidač u položaju OFF. Ako je baterija unutar električnog alata dok je prekidač u položaju ON, električni alat će odmah započeti s radom što može uzrokovati ozbiljne nesreće.

2. Uklanjanje i umetanje baterije (SI. 2)**3. Indikator preostalog kapaciteta baterije (SI. 4)****INSTALIRANJE I UKLANJANJE SVRDLA****UPOZORENJE**

Svakako ISKLJUČITE napajanje i izvadite bateriju da biste izbjegli ozbiljne probleme.

1. Instaliranje svrdla

- (1) Otpustite polugu za zaključavanje, podignite alat na maksimalni položaj udara i vratite polugu za zaključavanje na položaj zatezanja.
- (2) Očistite i umetnite osovinu svrdla u zateznu glavu dok se dno osovine ne spusti, a zatim je izvucite približno 2 mm.
- (3) S umetnutim svrdlom i pritiskom na sigurnosnu iglu koja drži osovinu, pomoću ključa od 23 mm čvrsto zategnite zateznu glavu u smjeru kazaljke na satu (gledano ispod glodalice). (Slika 5)

OPREZ

- Osigurajte da je zatezna glava čvrsto zategnuta nakon umetanja svrdla. Ako to ne učinite doći će do oštećenja zatezne glave.
- Osigurajte da sigurnosna igla nije umetnuta u osovinu nakon zatezanja zatezne glave. Ako to ne učinite doći će do oštećenja zatezne glave, sigurnosne igle i osovine.

- (4) Kada koristite svrdlo s osovinom promjera 8 mm ili 1/4", zamijenite postavljenu zateznu glavu s onom za svrdlo s osovinom promjera 8 mm ili 1/4" koja se isporučuje kao standardni pribor.
- (5) Budite sigurni da koristite rukavac glave kada koristite svrdlo od 6 mm s kapacitetom zatezne glave od 12 mm. Najprije umetnite rukavac glave u zateznu glavu, a zatim umetnite svrdlo u rukavac glave. Čvrsto zategnite zateznu glavu kao u koraku (1) i (2).

2. Uklanjanje svrdla

- (1) Otpustite polugu za zaključavanje, podignite alat na maksimalni položaj udara i vratite polugu za zaključavanje na položaj zatezanja.
- (2) Pritišćući sigurnosnu iglu, otpustite zateznu glavu s isporučanim ključem od 23 mm da biste izvukli svrdlo. (Slika 6)

OPREZ

Osigurajte da sigurnosna igla nije umetnuta u osovinu nakon zatezanja zatezne glave. Ako to ne učinite doći će do oštećenja zatezne glave, sigurnosne igle i osovine.

KAKO KORISTITI GLODALICU**1. Podešavanje dubine reza (Slika 7)**

- (1) Koristite granični klin za podešavanje dubine reza.

① Postavite alat na ravnu drvenu površinu.

② Okrenite granični blok tako da odjeljak na koji vijak za postavljanje dubine rezanja na graničnom bloku nije pričvršćen, dođe na dno graničnog klina. Olabavite gumb za zaključavanje klina omogućujući da granični klin dođe u kontakt s graničnim blokom.

③ Otpustite polugu za zaključavanje i pritisnite tijelo alata dok svrdlo ne dotakne ravnu površinu. U tom trenutku zategnite polugu za zaključavanje. (Slika 8)

④ Zategnite gumb za zaključavanje klina. Poravnajte indikator dubine s nagibom "0" na ljestvici.

⑤ Otpustite gumb za zaključavanje klina i podižite dok se indikator ne poravnava s nagibom koji predstavlja željenu dubinu rezanja. Zategnite gumb za zaključavanje klina.

⑥ Otpustite polugu za zaključavanje i pritisnite tijelo alata prema dolje do graničnog bloka dok ne postignete željenu dubinu rezanja.

(2) Kao što je prikazano na Slika 9 (a), otpuštanje dviju matica na navojnom stupu i njihovo pomicanje prema dolje će vam omogućiti pomicanje prema dolje na krajnji položaj svrdla kada je poluga za zaključavanje otpuštena. To je korisno kada pomičete glodalicu kako biste poravnali svrdlo s položajem rezanja.

Kako je prikazano na Slika 9 (b), zategnite gornje i donje maticе kako biste osigurali dubinu rezanja.

(3) Kada ne koristite ljestvicu za postavljanje dubine rezanja, gurnite granični klin gore tako da ne smeta.

2. Granični blok (Slika 10)

2 vijka za podešavanje dubine rezanja pričvršćena na granični blok mogu se podesiti za istovremeno podešavanje 3 različite dubine rezanja. Pomoću ključa zategnite maticе tako da se vijci za podešavanje dubine rezanja ne oblabe u tom trenutku.

3. Usmjerenje glodalice**UPOZORENJE**

Svakako ISKLJUČITE napajanje i izvadite bateriju da biste izbjegli ozbiljne probleme.

- (1) Vodilica predloška (standardna oprema)

Koristite vodilicu predloška kada koristite predložak za proizvodnju velikih količina proizvoda identičnoga oblika.

Kao što je prikazano na Slika 11, učvrstite vodilicu predloška na bazu glodalice pomoću dva dodatna vijka. U tom trenutku se pobrinite se da je projekcijska strana vodilice predloška okrenuta prema donjoj površini baze glodalice.

Predložak je kalup za profiliranje izrađen od šperploče ili tanke drvene građe.

Prilikom izrade predloška, obratite posebnu pozornost na stvari koje su ranije opisane i prikazane na **Slika 12**. Kada koristite glodalicu duž unutarnje ravnine predloška, dimenzije dovršenog proizvoda bit će manje od dimenzija predloška za količinu jednaku dimenziji "A", razlika između polumjera vodilice predloška i polumjera svrdla. Obrnuto vrijedi kada koristite glodalicu duž vanjske strane predloška.

Privrstite predložak na izradak. Provucite glodalicu na način da se vodilica predloška pomiče duž predloška kao što je prikazano na **Slika 13**.

(2) Ravna vodilica (standardna oprema) (Slika 14)

Koristite ravnu vodilicu za rezanje zakošenja i utora duž strane materijala.

- 1 Umetnite šipku vodilice u rupu na držaču šipke, a zatim lagano zategnite 2 krilna vijka (A) na vrhu držača šipke.
- 2 Umetnite šipku vodilice u rupu na bazi, a zatim čvrsto zategnite krilni vijak (A).
- 3 Napravite trenutne prilagodbe dimenzija između svrdla i površine vodilice pomoću vijka ulagača, a zatim čvrsto zategnite 2 krilna vijka (A) na vrhu držača šipke i krilni vijak (B) koji osigurava ravnu vodilicu.
- 4 Kako je prikazano na **Slika 15**, sigurno pričvrstite dno baze na obradenu površinu materijala. Provucite glodalicu zadržavajući vodilicu na površini materijala.

4. Rad s prekidačima

Ovaj proizvod je opremljen tipkom za zaključavanje UKLJUČIVANJA/ISKLJUČIVANJA kako bi se spriječio nehotičan rad okidača za uključivanje. Za aktivaciju alata pritisnite tipku za zaključavanje UKLJUČIVANJA/ISKLJUČIVANJA i povucite okidač za uključivanje. (**Slika 16**)

Kada se okidač za uključivanje potpuno povuče, dodatno pritisanje tipke za zaključavanje UKLJUČIVANJA/ISKLJUČIVANJA će zaključati okidač za uključivanje na mjestu, što omogućuje otpuštanje okidača za uključivanje za nastavak rada. (**Slika 17 (a)**)

Okidač za uključivanje se neće zaključati ako se tipka za uključivanje UKLJUČIVANJA/ISKLJUČIVANJA otpusti prije nego što se okidač za uključivanje potpuno povuče, što omogućuje rukovanje alatom pomoću pritiska na okidač za uključivanje.

Da biste otključali okidač za uključivanje, ponovno povucite okidač za uključivanje da biste otpustili tipku za zaključavanje UKLJUČIVANJA/ISKLJUČIVANJA i zaustavili rad. (**Slika 17 (b)**)

Prije upotrebe alata provjerite rade li tipka za zaključavanje UKLJUČIVANJA/ISKLJUČIVANJA i okidač za uključivanje ispravno.

5. Kako koristiti LED svjetlo (Slika 18)

LED svjetlo će osvijetliti područje na vrhu alata kada je prekidač "UKLJUČEN".

LED svjetlo će se automatski ugasiti 10 sekundi nakon otpuštanja prekidača.

6. Prilagodba brzine rotacije

M3612DA ima sustav elektroničke kontrole koji omogućuje promjenu okrn/min.

Kao što je prikazano na **Slika 19**, položaj brojačnika "1" je za minimalnu brzinu, a položaj "6" za maksimalnu brzinu.

7. Rezanje

OPREZ

- Koristite zaštitu za oči tijekom rada s ovim alatom.
- Držite ruke, lice i druge dijelove tijela dalje od svrdla i drugih rotirajućih dijelova dok radite s alatom.

NAPOMENA

- Nemojte pritisnati sigurnosnu iglu dok se motor rotira. Također, nemojte uključivati alat dok pritisnete sigurnosnu iglu. To može oštetiti sigurnosnu iglu i/ili osovinu i dovesti do ozljede.

- Molimo ograničite dubinu rezanja pojedinog reza na ispod 20 mm.

- Prilikom rezanja dubokog utora, ponovite rezanje 2 ili 3 puta.

Duboko rezanje može otežati kontrolu nad alatom i može preopterećati motor, što može dovesti do kvara.

- Brzo pomicanje alata prema naprijed može uzrokovati lošu kvalitetu rezanja ili oštećenje svrdla ili motora. Presporo pomicanje alata prema naprijed može izgorjeti i upropastiti rez.

Pravilna brzina uvlačenja ovisit će o veličini svrdla, vrsti izratka i dubini reza. Prije početka rezanja na stvarnom izratku, preporučljivo je napraviti testni rez na komadu otpadne drvene građe. To će prikazati točno kako će rez izgledati kao i omogućiti provjeru dimenzija.

- Nepravilnosti i preopterećenja će aktivirati zaštitu od preopterećenja i zaustaviti rad. Odmah izvadite opterećenje i isključite napajanje, a zatim ga uključite. Brzina rotacije treba se vratiti na normalu.

- (1) Kao što je prikazano na **Slika 20**, uklonite svrdlo iz izradaka i prebacite polugu prekidača prema gore na položaj UKLJUČENO. Nemojte započinjati s rezanjem sve dok svrdlo ne dostigne punu brzinu rotacije.

- (2) Svrdlo se okreće u smjeru kazaljke na satu (smjer strelice prikazan na bazi). Da biste postigli maksimalnu učinkovitost rezanja, provucite glodalicu u skladu sa smjerovima uvlačenja prikazanim na **Slika 21**.

8. Vodilica rezača (dodatna oprema) (Slika 22)

Koristite vodilicu rezača za podrezivanje ili zakošenje. Spojite vodilicu rezača na držač šipke kao što je prikazano na **Slika 23**.

Nakon poravnavanja valjka na odgovarajući položaj, zategnite dva krilna vijka (A) i druga dva krilna vijka (B). Koristite kao što je prikazano na **Slika 24**.

9. Komplet uređaja za sakupljanje prašine (standardna oprema)

Spojite uređaj za čišćenje sakupljač prašine kako biste prikupili prašinu.

- (1) Ugradnja sakupljača prašine. Pomoću odvijača pričvrstite dva vijka na bazu. (**Slika 25**) Poravnajte rupice na sakupljaču prašine s dva vijka i pričvrstite sakupljač prašine.

Zategnite dvije matice gumba. Spojite čistač na sakupljač prašine. (**Slika 26**)

- (2) Demontiranje sakupljača prašine. Pomoću odvijača otpustite dva vijka.

ZNAKOVI UPOZORENJA LED SVJETLOM (Slika 30)

Ovaj proizvod opremljen je funkcijama koje su konstruirane kako bi zaštitile sami alat kao i bateriju. Kada se aktivira bilo koja od zaštitnih funkcija, bilo koje od LED svjetala će treperiti kako je opisano u **Tablici 3**.

U tom slučaju slijedite upute opisane u korektivnim postupcima.

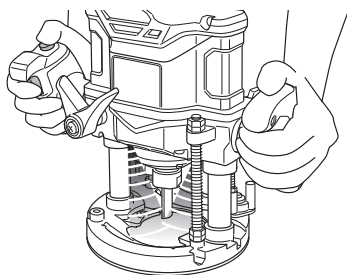

Slika 30

NAPOMENA

Zbog kontinuiranog programa istraživanja i razvoja tvrtke HiKOKI, ovdje navedene specifikacije mogu se promijeniti bez prethodne najave.

PROBLEMI

UPOZORENJE







- Kako biste izbjegli ozljede zbog slučajnog pokretanja, ISKLJUČITE prekidač i uklonite utikač iz izvora napajanja ili uklonite bateriju iz glavnog kućišta prije nego što napravite bilo kakve prilagodbe.
- Sve električne ili mehaničke popravke trebali bi obavljati samo kvalificirani serviseri. Obratite se ovlaštenom servisnom centru tvrtke HiKOKI.

1. Električni alat

| Simptom | Mogući uzrok | Rješenje |
|---------------------------------|--|---|
| Alat se ne pokreće | Kapacitet baterije je ispražnjen | Napunite bateriju. |
| | Baterija nije potpuno instalirana. | Gurnite bateriju unutra dok ne čujete klik. |
| Alat se iznenada zaustavio | Alat je bio preopterećen | Uklonite problem koji uzrokuje preopterećenje. Tijekom rada, smanjite primijenjeni pritisak. |
| | Baterija ili alat su pregrijani | Dopustite da se alat i baterija potpuno ohlade. |
| Ne reže dobro | Svrldo je istrošeno ili nedostaju zubi. | Zamijenite novim svrdlom. |
| | Zatezna glava je labava. | Čvrsto zategnite zateznu glavu. |
| Prekidač se ne može pritisnuti | Tipka za zaključavanje UKLJUČIVANJA/ ISKLJUČIVANJA je pritisnuta | Otpustite tipku za zaključavanje UKLJUČIVANJA/ISKLJUČIVANJA. |
| Baterija se ne može instalirati | Pokušaj instaliranja baterije koja nije navedena za alat. | Molimo instalirajte višenaponsku bateriju. |

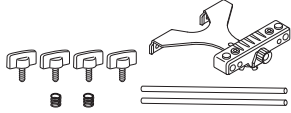
2. Punjač

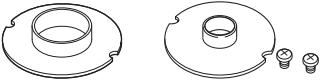
| Simptom | Mogući uzrok | Rješenje |
|---|--|--|
| Svjetleći pokazatelj punjenja ubrzano treperi ljubičasto, a punjenje baterije ne otpočinje. | Baterija nije potpuno umetnuta. | Sigurno umetnite bateriju. |
| | Strani predmet se nalazi na postolju baterije ili gdje je baterija pričvršćena. | Uklonite strani predmet. |
| Svjetleći pokazatelj punjenja treperi crveno, a punjenje baterije ne otpočinje. | Baterija nije potpuno umetnuta. | Sigurno umetnite bateriju. |
| | Baterija je pregrijana. | Ako je ostavite, baterija će se automatski početi puniti ako joj se smanji temperatura, ali to može skratiti vijek trajanja baterije. Preporučljivo je da se baterija prije punjenja ohladi na dobro prozračenom mjestu, podalje od direktne sunčeve svjetlosti. |
| Vrijeme korištenja baterije je kratko iako je baterija potpuno napunjena. | Vijek trajanja baterije je istekao. | Zamijenite staru novom baterijom. |
| Bateriji treba predugo da se napuni. | Temperatura baterije, punjača ili okoline je izrazito niska. | Bateriju puniti u zatvorenom prostoru ili u nekom drugom toplom okruženju. |
| | Ventili punjača su blokirani, što izaziva pregrijavanje njegovih unutarnjih dijelova. | Izbjegavajte blokiranje ventila. |
| | Ventilator ne radi. | Kontaktirajte HiKOKI Ovlašteni Servisni Centar za popravke. |
| Pokazatelj napona USB-a se isključio i USB uređaj se prestao puniti. | Kapacitet baterije je postao malen. | Zamijenite bateriju onom koja ima još kapaciteta. |
| | | Uključite utikač za napajanje punjača u električnu utičnicu. |
| Pokazatelj napona USB-a se ne isključuje iako se USB uređaj prestao puniti. | Pokazatelj napona USB-a svijetli zeleno čime pokazuje da je punjenje USB-a moguće. | Ovo je normalna pojava. |
| Nije jasno koji je status punjenja USB uređaja, odnosno da li je punjenje završeno. | Pokazatelj napona USB-a se ne isključuje čak i kad je punjenje završeno. | Provjerite USB uređaj koji se puni kako biste potvrdili njegov status punjenja. |
| Punjenje USB uređaja je zaustavljeno usred rada. | Punjač je ukopčan u električnu utičnicu dok se USB uređaj punio koristeći bateriju kao izvor napona. | Ovo je normalna pojava. Punjač pauzira punjenje USB-a na 5 sekundi kad se prelazi između različitih izvora napona. |
| | Baterija je u punjaču dok se USB uređaj punio koristeći električnu utičnicu kao izvor napona. | |
| Punjenje USB uređaja je zaustavljeno usred rada kad su baterija i USB punjač punjeni istovremeno. | Baterija je potpuno napunjena. | Ovo je normalna pojava. Punjač pauzira USB punjenje na 5 sekundi dok provjerava je li baterija uspješno dovršila punjenje. |
| Punjenje USB uređaja ne otpočinje kad se baterija i USB uređaj pune istovremeno. | Preostali kapacitet baterije je iznimno nizak. | Ovo je normalna pojava. Kad kapacitet baterije dosegne određenu razinu, USB punjenje se automatski pokreće. |

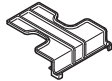
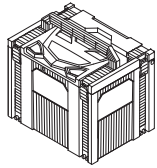
| | M3612DA | | | |
|---|---------|--------|---------|------|
| | (2XCPZ) | (XCPZ) | (NNP) | (NN) |
|  12 mm 8 mm 6 mm | 1 / - * | - | 1 / - * | 1 |
|  1/2" 1/4" | 1 / - * | 1 | 1 / - * | - |
|  | 1 | 1 | 1 | 1 |
|  | 1 | 1 | 1 | 1 |
|  | 1 | 1 | 1 | 1 |
|  | 1 / - * | 1 | 1 | 1 |
|  | 1* | 1 | 1 | 1 |
|  BSL36A18X | 2 | 1 | - | - |
|  UC18YSL3 | 1 | 1 | - | - |
|  | 2 | 1 | - | - |
|  | 1 | - | 1 | - |

* The included accessories will differ according to region.

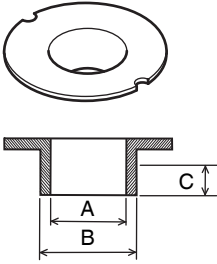

| A | B | C | |
|---------|---------|--------|--------|
| 7,5 mm | 9,5 mm | 4,5 mm | 303347 |
| 8,0 mm | 10,0 mm | | 303348 |
| 9,0 mm | 11,1 mm | | 303349 |
| 10,1 mm | 12,0 mm | | 303350 |
| 10,7 mm | 12,7 mm | | 303351 |
| 12,0 mm | 14,0 mm | | 303352 |
| 14,0 mm | 16,0 mm | | 303353 |
| 16,5 mm | 18,0 mm | | 956790 |
| 18,5 mm | 20,0 mm | | 956932 |
| 22,5 mm | 24,0 mm | | 303354 |
| 25,5 mm | 27,0 mm | | 956933 |
| 28,5 mm | 30,0 mm | | 956934 |
| 38,5 mm | 40,0 mm | | 303355 |

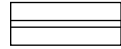

12 × 6: 956798
1/2" × 10: 956931Z

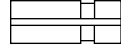

12 × 3/8": 956930Z

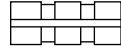

1/2" × 3/8": 956928Z

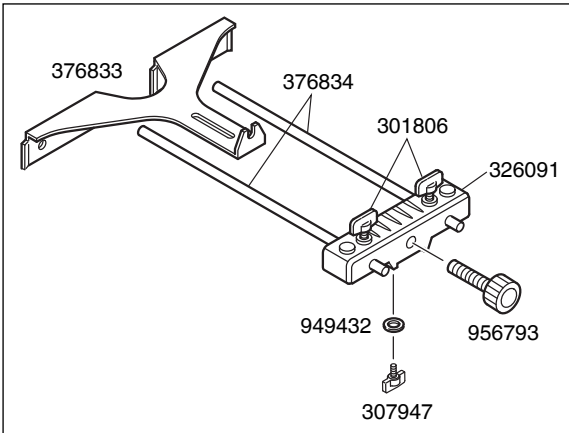

12 mm: 377013
1/2": 377014
8 mm: 376837
1/4": 376838



377128

376843

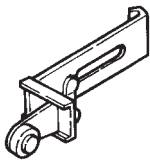

956794

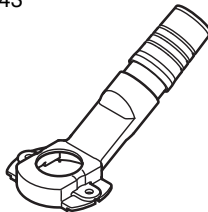

339380



337526

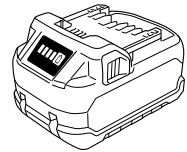

BSL36..18..

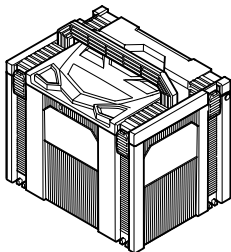

337528

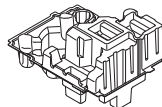

376835

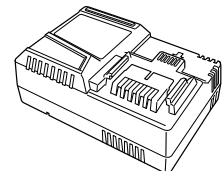

UC18YSL3 (14,4 V-18 V)

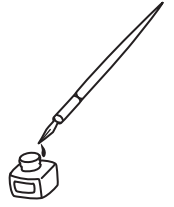

| | | |
|---|--|--|
| <p>English</p> <p><u>GUARANTEE CERTIFICATE</u></p> <ol style="list-style-type: none"> Model No. Serial No. Date of Purchase Customer Name and Address Dealer Name and Address (Please stamp dealer name and address) | <p>Dansk</p> <p><u>GARANTIBEVIS</u></p> <ol style="list-style-type: none"> Modelnummer Serienummer Købsdato Kundes navn og adresse Forhandlers navn og adresse (Indsæt stempel med forhandlers navn og adresse) | <p>Română</p> <p><u>CERTIFICAT DE GARANTIE</u></p> <ol style="list-style-type: none"> Model nr. Nr. de serie Data cumpărării Numele și adresa clientului Numele și adresa distribuitorului (Vă rugăm aplicați ștampila cu numele și adresa distribuitorului) |
| <p>Deutsch</p> <p><u>GARANTIESCHEIN</u></p> <ol style="list-style-type: none"> Modell-Nr. Serien-Nr. Kaufdatum Name und Anschrift des Kunden Name und Anschrift des Händlers (Bitte mit Namen und Anschrift des Händlers abstempeln) | <p>Norsk</p> <p><u>GARANTISERTIFIKAT</u></p> <ol style="list-style-type: none"> Modellnr. Serienr. Kjøpsdato Kundens navn og adresse Forhandlerens navn og adresse (Venligst stemple forhandlerens navn og adresse) | <p>Slovenščina</p> <p><u>GARANCIJSKO POTRDILO</u></p> <ol style="list-style-type: none"> Št. modela Serijska št. Datum nakupa Ime in naslov kupca Ime in naslov prodajalca (Prosimo vtisnite žig z imenom in naslovom prodajalca) |
| <p>Français</p> <p><u>CERTIFICAT DE GARANTIE</u></p> <ol style="list-style-type: none"> No. de modèle No de série Date d'achat Nom et adresse du client Nom et adresse du revendeur (Cachet portant le nom et l'adresse du revendeur) | <p>Suomi</p> <p><u>TAKUUTODISTUS</u></p> <ol style="list-style-type: none"> Malli nro Sarja nro Ostopäivämäärä Asiakkaan nimi ja osoite Myyjän nimi ja osoite (Leimaa myyjän nimi ja osoite) | <p>Slovenčina</p> <p><u>ZÁRUČNÝ LISTA</u></p> <ol style="list-style-type: none"> Č. modelu Sériové č. Dátum zakúpenia Meno a adresa zákazníka Názov a adresa predajcu (Pečiatka s názvom a adresou predajcu) |
| <p>Italiano</p> <p><u>CERTIFICATO DI GARANZIA</u></p> <ol style="list-style-type: none"> Modello N° di serie Data di acquisto Nome e indirizzo dell' acquirente Nome e indirizzo del rivenditore (Si prega di apporre il timbro con questi dati) | <p>Ελληνικά</p> <p><u>ΠΙΣΤΟΠΟΙΗΤΙΚΟ ΕΓΓΥΗΣΗΣ</u></p> <ol style="list-style-type: none"> Αρ. Μοντέλου Αύξων Αρ. Ημερομηνία αγοράς Όνομα και διεύθυνση πελάτη Όνομα και διεύθυνση μεταπωλητή (Παρακαλούμε να χρησιμοποιηθεί σφραγίδα) | <p>Български</p> <p><u>ГАРАНЦИОНЕН СЕРТИФИКАТ</u></p> <ol style="list-style-type: none"> Модел № Сериен № Дата за закупуване Име и адрес на клиента Име и адрес на търговеца (Моля, отпечатайте името и адрес на дилъра) |
| <p>Nederlands</p> <p><u>GARANTIEBEWIJS</u></p> <ol style="list-style-type: none"> Modelnummer Serienummer Datum van aankoop Naam en adres van de gebruiker Naam en adres van de handelaar (Stempel a.u.b. naam en adres van de handelaar) | <p>Polski</p> <p><u>GWARANCJA</u></p> <ol style="list-style-type: none"> Model Numer seryjny Data zakupu Nazwa klienta i adres Nazwa dealera i adres (Pieczęć punktu sprzedaży) | <p>Srpski</p> <p><u>GARANTNI SERTIFIKAT</u></p> <ol style="list-style-type: none"> Br. modela. Serijski br. Datum kupovine Ime i adresa kupca Ime i adresa prodavca (Molimo da stavite pečat na ime i adresu trgovca) |
| <p>Español</p> <p><u>CERTIFICADO DE GARANTÍA</u></p> <ol style="list-style-type: none"> Número de modelo Número de serie Fecha de adquisición Nombre y dirección del cliente Nombre y dirección del distribuidor (Se ruega poner el sello del distribuidor con su nombre y dirección) | <p>Magyar</p> <p><u>GARANCIA BIZONYLAT</u></p> <ol style="list-style-type: none"> Típusszám Sorozatszám A vásárlás dátuma A Vásárló neve és címe A Kereskedő neve és címe (Kérjük ide elhelyezni a Kereskedő nevének és címének pecsétjét) | <p>Hrvatski</p> <p><u>JAMSTVENI CERTIFIKAT</u></p> <ol style="list-style-type: none"> Br modela. Serijski br. Datum kupnje Ime i adresa kupca Ime i adresa trgovca (Molimo stavite pečat na ime i adresu trgovca) |
| <p>Portugués</p> <p><u>CERTIFICADO DE GARANTIA</u></p> <ol style="list-style-type: none"> Número do modelo Número do série Data de compra Nome e morada do cliente Nome e morada do distribuidor (Por favor, carimbe o nome e morada do distribuidor) | <p>Čeština</p> <p><u>ZÁRUČNÍ LIST</u></p> <ol style="list-style-type: none"> Model č. Série č. Datum nákupu Jméno a adresa zákazníka Jméno a adresa prodejce (Prosíme o razitko se jménem a adresou prodejce) | |
| <p>Svenska</p> <p><u>GARANTICERTIFIKAT</u></p> <ol style="list-style-type: none"> Modellnr Serienr Inköpsdatum Kundens namn och adress Försäljarens namn och adress (Stämpla försäljarens namn och adress) | <p>Türkçe</p> <p><u>GARANTİ SERTİFİKASI</u></p> <ol style="list-style-type: none"> Model No. Seri No. Satın Alma Tarihi Müşteri Adı ve Adresi Bayı Adı ve Adresi (Lütfen bayi adını ve adresini kaşe olarak basin) | |

HIKOKI

| | |
|---|--|
| ① | |
| ② | |
| ③ | |
| ④ | |
| ⑤ | |



Hikoki Power Tools Deutschland GmbH

Siemensring 34, 47877 Willich, Germany
Tel: +49 2154 49930
Fax: +49 2154 499350
URL: <http://www.hikoki-powertools.de>

Hikoki Power Tools Netherlands B.V.

Brabanthaven 11, 3433 PJ Nieuwegein, The Netherlands
Tel: +31 30 6084040
Fax: +31 30 6067266
URL: <http://www.hikoki-powertools.nl>

Hikoki Power Tools (U.K.) Ltd.

25 Majestic Road, Southampton, SO16 OYT,
United Kingdom
Tel: +44 1908 660663
Fax: +44 1908 606642
URL: <http://www.hikoki-powertools.uk>

Hikoki Power Tools France S.A.S.

Parc de l'Eglantier 22, rue des Cerisiers, Lisses-C.E. 1541,
91015 EVRY CEDEX, France
Tel: +33 1 69474949
Fax: +33 1 60861416
URL: <http://www.hikoki-powertools.fr>

Hikoki Power Tools Belgium N.V./S.A.

Koningin Astridlaan 51, B-1780 Wommel, Belgium
Tel: +32 2 460 1720
Fax: +32 2 460 2542
URL: <http://www.hikoki-powertools.be>

Hikoki Power Tools Italia S.p.A

Via Piave 35, 36077, Altavilla Vicentina (VI), Italy
Tel: +39 0444 548111
Fax: +39 0444 548110
URL: <http://www.hikoki-powertools.it>

Hikoki Power Tools Ibérica, S.A.

C/ Puigbarral, 26-28, Pol. Ind. Can Petit, 08227 Terrassa
(Barcelona), Spain
Tel: +34 93 735 6722
Fax: +34 93 735 7442
URL: <http://www.hikoki-powertools.es>

Hikoki Power Tools Österreich GmbH

IndustrieZentrum NÖ –Süd, Straße 7, Obj. 58/A6 2355
Wiener Neudorf, Austria
Tel: +43 2236 64673/5
Fax: +43 2236 63373
URL: <http://www.hikoki-powertools.at>

Hikoki Power Tools Norway AS

Kjeller Vest 7, N-2007 Kjeller, Norway
Tel: (+47) 6692 6600
Fax: (+47) 6692 6650
URL: <http://www.hikoki-powertools.no>

Hikoki Power Tools Sweden AB

Rotebergsvagen 2B SE-192 78 Sollentuna, Sweden
Tel: (+46) 8 598 999 00
Fax: (+46) 8 598 999 40
URL: <http://www.hikoki-powertools.se>

Hikoki Power Tools Denmark A/S

Lillebaeltsvej 90, 6715 Esbjerg N, Denmark
Tel: (+45) 75 14 32 00
Fax: (+45) 75 14 36 66
URL: <http://www.hikoki-powertools.dk>

Hikoki Power Tools Finland Oy

Tupalankatu 9, 15680 Lahti, Finland
Tel: (+358) 20 7431 530
Fax: (+358) 20 7431 531
URL: <http://www.hikoki-powertools.fi>

Hikoki Power Tools Hungary Kft.

1106 Bogáncsvirág u.5-7, Budapest, Hungary
Tel: +36 1 2643433
Fax: +36 1 2643429
URL: <http://www.hikoki-powertools.hu>

Hikoki Power Tools Polska Sp. z o. o.

ul. Gierdziejewskiego 1
02-495 Warszawa, Poland
Tel: +48 22 863 33 78
Fax: +48 22 863 33 82
URL: <http://www.hikoki-narzedzia.pl>



Hikoki Power Tools Czech s.r.o.

Modřická 205, 664 48 Moravany, Czech Republic
Tel: +420 547 422 660
Fax: +420 547 213 588
URL: <http://www.hikoki-powertools.cz>

Hikoki Power Tools Romania S.R.L.

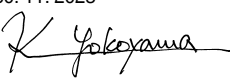
Ring Road, No. 66, Mustang Traco Warehouses, Warehouse
No.1, Pantelimon City, 077145, Ilfov County, Romania
Tel: +40 371 135 109
Fax: +40 372 899 765
URL: <http://www.hikoki-powertools.ro>

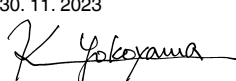
| | |
|--|---|
| <p>English</p> <p>EC DECLARATION OF CONFORMITY</p> <p>We declare under our sole responsibility that Cordless Router, identified by type and specific identification code *1), is in conformity with all relevant requirements of the directives *2) and standards *3). Technical file at *4) – See below. The European Standard Manager at the representative office in Europe is authorized to compile the technical file. The declaration is applicable to the product affixed CE marking.</p> | <p>Nederlands</p> <p>EC VERKLARING VAN CONFORMITEIT</p> <p>Wij verklaren onder onze eigen verantwoordelijkheid dat de snoerloze bovenfreesmachine, geïdentificeerd door het type en de specifieke identificatiecode *1), voldoet aan alle relevante bepalingen van de richtlijnen *2) en normen *3). Technische documentatie bij*4) – zie onder. De Europese Normen Manager bij de vertegenwoordiging in Europa is gemachtigd om het technisch dossier samen te stellen. Deze verklaring is van toepassing op producten voorzien van de CE-markeringen.</p> |
| <p>Deutsch</p> <p>EG-KONFORMITÄTSEKTLÄRUNG</p> <p>Wir erklären in alleiniger Verantwortung, dass die durch den Typ und den spezifischen Identifizierungscode *1) identifizierte Akku-Oberfräse allen einschlägigen Bestimmungen der Richtlinien *2) und Normen *3) entspricht. Technische Unterlagen unter *4) – Siehe unten. Die Leitung der repräsentativen Behörde für europäische Normen und Richtlinien ist berechtigt, die technischen Unterlagen zusammenzustellen. Die Erklärung gilt für die an dem Produkt angebrachte CE-Kennzeichnung.</p> | <p>Español</p> <p>DECLARACIÓN DE CONFORMIDAD DE LA CE</p> <p>Declaramos bajo nuestra única responsabilidad que la Fresadora a batería, identificada por tipo y por código de identificación específico *1), está en conformidad con todas las disposiciones correspondientes de las directivas *2) y de las normas *3). Documentación técnica en *4) – Ver a continuación. El Director de Normas Europeas en la oficina de representación en Europa está autorizado para elaborar el expediente técnico. La declaración se aplica al producto con marcas de la CE.</p> |
| <p>Français</p> <p>DECLARATION DE CONFORMITE CE</p> <p>Nous déclarons sous notre entière responsabilité que la Défonceuse à batterie, identifiée par le type et le code d'identification spécifique *1) est en conformité avec toutes les exigences applicables des directives *2) et des normes *3). Dossier technique en *4) - Voir ci-dessous. Le Gestionnaire des normes européennes du bureau de représentation en Europe est autorisé à constituer le dossier technique. Cette déclaration s'applique aux produits désignés CE.</p> | <p>Português</p> <p>DECLARAÇÃO DE CONFORMIDADE CE</p> <p>Declaramos, sob nossa única e inteira responsabilidade, que a Tupaia a bateria, identificada por tipo e código de identificação específico *1), está em conformidade com todos os requisitos relevantes das diretivas *2) e normas *3). Ficheiro técnico em *4) – Consulte abaixo. O Gestor de Normas Europeias no escritório de representação na Europa está autorizado a compilar o ficheiro técnico. A declaração aplica-se aos produtos com marca CE.</p> |
| <p>Italiano</p> <p>DICHIARAZIONE DI CONFORMITÀ CE</p> <p>Dichiariamo sotto la nostra esclusiva responsabilità che la fresatrice verticale a batteria, identificata dal tipo e dal codice identificativo specifico *1), è conforme a tutti i requisiti pertinenti delle direttive *2) e degli standard *3). Documentazione tecnica presso *4) – Vedere sotto. Il gestore delle norme europee presso l'ufficio di rappresentanza in Europa è autorizzato a compilare il fascicolo tecnico. La dichiarazione è applicabile ai prodotti cui sono applicati i marchi CE.</p> | <p>Svenska</p> <p>EG-DEKLARATION BETRÄFFANDE LIKFORMIGHET</p> <p>Vi förklarar på eget ansvar att denna batteridrivna handöverfräs, identifierad enligt typ och särskild identifikationskod *1), överensstämmer med alla relevanta krav i direktiven *2) och standarderna *3). Teknisk fil enligt *4) – Se nedan. Den europeiska standardansvariga på representationskontoret i Europa är auktoriserad att sammanställa den tekniska filen. Denna försäkran gäller för produkten med tillhörande CE-märkning.</p> |
| <p>*1) M3612DA C360229S</p> <p>*2) 2006/42/EC, 2014/30/EU, 2011/65/EU</p> <p>*3) EN62841-1:2015+A1:2022 EN62841-2-17:2017 EN60335-1:2012+A11:2014 EN60335-2-29:2004+A2:2010 EN55014-1:2006+A1:2009+A2:2011 EN55014-2:1997+A1:2001+A2:2008</p> | |
| <p>*4) Representative office in Europe Hikoki Power Tools Deutschland GmbH Siemensring 34, 47877 Willich, Germany</p> <p>Head office in Japan Koki Holdings Co., Ltd. Shinagawa Intercity Tower A, 15-1, Konan 2-chome, Minato-ku, Tokyo, Japan</p> | <p>30. 11. 2023 Akihisa Yahagi European Standard Manager</p> <p>30. 11. 2023  K. Yokoyama General Manager of Quality Assurance Division</p> |

| | |
|--|---|
| <p>Dansk</p> <p>EF-OVERENSSTEMMELSEERKLÆRING</p> <p>Vi erklærer os fuldstændigt ansvarlige for, at den ledningsfrie overfreser, identificeret ved type og specifik identifikationskode *1), er i overensstemmelse med alle relevante krav i direktiverne *2) og standarderne *3). Teknisk fil i *4) – Se nedenfor.</p> <p>Lederen af europæiske standarder på repræsentationskontoret i Europa er bemyndiget til at compilere den tekniske fil.</p> <p>Erklæringen gælder produktet, der er mærket med CE.</p> | <p>Polski</p> <p>DEKLARACJA ZGODNOŚCI Z WE</p> <p>Oświadczamy na własną wyłączną odpowiedzialność, że frezarka akumulatorowa podanego typu i oznaczona unikalnym kodem identyfikacyjnym *1) jest zgodna z wszystkimi właściwymi wymogami dyrektyw *2) i norm *3). Dokumentacja techniczna w *4) – Patrz poniżej.</p> <p>Menedżer Norm Europejskich przedstawicielstwa firmy w Europie jest upoważniony do sporządzenia dokumentacji technicznej.</p> <p>Niniejsza deklaracja ma zastosowanie do produktu opatrzonego znakiem CE.</p> |
| <p>Norsk</p> <p>EF'S ERKLÆRING OM OVERENSSTEMMELSE</p> <p>Vi erklærer på eget ansvar at batteridrevet overfres, identificert etter type og spesifikk identifikasjonskode *1), er i overensstemmelse med alle relevante krav i direktiver *2) og standarder *3). Teknisk fil under *4) – Se nedenfor.</p> <p>Styreren for europeiske standarder ved representantkontoret i Europa er autorisert til å compilere den tekniske filen.</p> <p>Erklæringen gjelder for CE-merket på produktet.</p> | <p>Magyar</p> <p>EK MEGFELELŐSÉGI NYILATKOZAT</p> <p>A kizárólagos felelősségünkre kijelentjük, hogy az Akkus felsómaró, mely típus és egyedi azonosító kód *1) alapján azonosított, megfelel az irányelvek *2) és szabványok *3) vonatkozó követelményeinek. Műszaki fájl a *4) - Lásd alább.</p> <p>Az EU képviselői iroda európai szabványügyi menedzsere jogosult a műszaki dokumentáció összeállítására.</p> <p>Jelen nyilatkozat a terméken feltüntetett CE jelzésre vonatkozik.</p> |
| <p>Suomi</p> <p>EY-ILMOITUS YHDENMUKAISUUDESTA</p> <p>Valmistaja vakuuttaa yksinomaisella vastuullaan, että tyyppin ja erityisen tunnistuskoodin *1) perusteella tunnistettava akkukäyttöinen yläajrsin on kaikkien direktiivien *2) ja standardien *3) asiaankuuluvien vaatimusten mukainen. Tekninen tiedosto kohdassa *4) – katso alta.</p> <p>Eurooppalaisten standardien hallintaelin Euroopan edustustossa on valtuutettu kokoamaan teknisen tiedoston.</p> <p>Ilmoitus on sovellettavissa tuotteen kiinnitettyyn CE-merkintään.</p> | <p>Čeština</p> <p>PROHLÁŠENÍ O SHODĚ S ES</p> <p>Prohlašujeme na svou výhradní odpovědnost, že Akku fréza identifikovaná podle svého typu a specifického identifikačního kódu *1) splňuje všechny příslušné požadavky těchto směrnic *2) a standardů *3). Technický soubor *4) - viz níže.</p> <p>K sestavení technické dokumentace je oprávněn manažer pro evropské standardy v evropském obchodním zastoupení.</p> <p>Toto prohlášení platí pro výrobek označený značkou CE.</p> |
| <p>Ελληνικά</p> <p>ΕΚ ΔΗΛΩΣΗ ΕΝΑΡΜΟΝΙΣΜΟΥ</p> <p>Δηλώνουμε με αποκλειστική μας ευθύνη ότι το Ασύρματο ρούτερ, το οποίο προσδιορίζεται από τον τύπο και ειδικό αναγνωριστικό κωδικό *1), είναι σύμφωνο με όλες τις σχετικές απαιτήσεις των Οδηγιών *2) και με τα σχετικά πρότυπα *3). Τεχνικό Αρχείο στο *4) – Δείτε παρακάτω.</p> <p>Ο Διαχειριστής Ευρωπαϊκών Προτύπων στο γραφείο εκπροσώπησης στην Ευρώπη είναι εξουσιοδοτημένος για τη σύνταξη του τεχνικού φακέλου.</p> <p>Η δήλωση ισχύει μόνο για το προϊόν που είναι τοποθετημένη σήμανση CE.</p> | <p>Türkçe</p> <p>AT UYGUNLUK BEYANI</p> <p>Tip ve özel tanım koduyla *1) tanımlı Şarjlı Frezenin direktiflerin *2) ve standartların *3) tümü ilgili gereksinimlerine uygun olduğunu tamamen kendi sorumluluğumuz altında beyan ederiz. Teknik dosya *4) dedir – Aşağıya bakın.</p> <p>Avrupa'daki temsilcilik ofisindeki Avrupa Standartları Yöneticisi, teknik dosyayı derlemek için yetkilendirilmiştir.</p> <p>Beyan, üzerindeki CE işareti bulunan ürünler için geçerlidir.</p> |
| <p>*1) M3612DA C360229S</p> <p>*2) 2006/42/EC, 2014/30/EU, 2011/65/EU</p> <p>*3) EN62841-1:2015+A1:2022 EN62841-2-17:2017 EN60335-1:2012+A11:2014 EN60335-2-29:2004+A2:2010 EN55014-1:2006+A1:2009+A2:2011 EN55014-2:1997+A1:2001+A2:2008</p> | |
| <p>*4) Representative office in Europe Hikoki Power Tools Deutschland GmbH Siemensring 34, 47877 Willich, Germany</p> <p>Head office in Japan Koki Holdings Co., Ltd. Shinagawa Intercity Tower A, 15-1, Konan 2-chome, Minato-ku, Tokyo, Japan</p> | <p>30. 11. 2023 Akihisa Yahagi European Standard Manager</p> <p>30. 11. 2023  K. Yokoyama General Manager of Quality Assurance Division</p>  |

| | |
|--|--|
| <p>Română</p> <p>DECLARAȚIE DE CONFORMITATE CE</p> <p>Declarăm pe propria răspundere că Mașina de frezat cu acumulator, identificată după tipul și codul de identificare specific *1), este în conformitate cu toate cerințele relevante ale directivelor *2) și ale standardelor *3). Fișier tehnic la *4) – Vezi mai jos.</p> <p>Managerul standardelor europene de la biroul reprezentanței din Europa este autorizat să întocmească dosarul tehnic.</p> <p>Declarația se referă la produsul pe care este aplicat semnul CE.</p> | <p>Български</p> <p>ЕО ДЕКЛАРАЦИЯ ЗА СЪОТВЕТСТВИЕ</p> <p>Декларираме на своя собствена отговорност, че акумулаторната обертфреза, идентифицирана по тип и специален идентификационен код *1), е в съответствие с всички съответни изисквания на директивите *2) и стандартите *3). Техническо досие в *4) - Вижте по-долу.</p> <p>Мениджърът по европейските стандарти в представителния офис в Европа е упълномощен да съставя техническото досие.</p> <p>Декларацията е приложена за продукта, който има поставена CE маркировка.</p> |
| <p>Slovenščina</p> <p>ES IZJAVA O SKLADNOSTI</p> <p>Na lastno odgovornost izjavljamo, da je Akumulatorski rezkalnik, označen z vrsto in posebno identifikacijsko kodo *1), v skladu z v zhone so vsehimi ustreznimi zahtevami direktiv *2) in standardov *3). Tehnična dokumentacija pod *4) – glejte spodaj.</p> <p>Upravitelj evropskih standardov na predstavištvu v Evropi je pooblaščen za pripravo tehnične dokumentacije.</p> <p>Deklaracija je označena na izdelku s pritrjeno oznako CE.</p> | <p>Srpski</p> <p>EZ DEKLARACIJA O USAGLAŠENOSTI</p> <p>Pod punom odgovornošću izjavljujemo da je akumulatorska glodalica, identifikovana prema tipu i specifičnom identifikacionom kodu *1), u skladu sa svim relevantnim zahtevima direktiva *2) i standardima *3). Tehnička datoteka pod *4) - Pogledajte dole.</p> <p>Direktor za evropske standarde u kancelariji predstavištva u Evropi je odgovoran za sastavljanje tehničke dokumentacije.</p> <p>Deklaracija je primenljiva na proizvod na koji je stavljena CE oznaka.</p> |
| <p>Slovenčina</p> <p>ES VYHLÁŠENIE O ZHODE</p> <p>Týmto vyhlasujeme na vlastnú zodpovednosť, že výrobok Akku fréza identifikovaný podľa typu a špecifického identifikačného kódu *1) je v zhode so všetkými príslušnými požiadavkami smerníc *2) a noriem *3). Technický súbor v *4) – Pozrite nižšie.</p> <p>Manažér európskych noriem na zastupujúcom úrade v Európe má oprávnenie na zostavovanie technickej dokumentácie.</p> <p>Toto vyhlásenie sa vzťahuje na výrobok označený značkou CE.</p> | <p>Hrvatski</p> <p>EZ IZJAVA O SUKLADNOSTI</p> <p>Izjavljujemo pod vlastitom odgovornošću da je Akumulatorska glodalica, identificirana prema vrsti i posebnom identifikacijskom kodu *1), u skladu sa svim relevantnim zahtjevima direktiva *2) i standarda *3). Tehnička dokumentacija na *4) - Vidi dolje.</p> <p>Menadžer za evropske standarde u europskom predstavištvu tvrtke ovlašten je za sastavljanje tehničke dokumentacije.</p> <p>Izjava se primjenjuje na proizvod na kojem je stavljena CE oznaka.</p> |
| <p>*1) M3612DA C360229S</p> <p>*2) 2006/42/EC, 2014/30/EU, 2011/65/EU</p> <p>*3) EN62841-1:2015+A1:2022 EN62841-2-17:2017 EN60335-1:2012+A11:2014 EN60335-2-29:2004+A2:2010 EN55014-1:2006+A1:2009+A2:2011 EN55014-2:1997+A1:2001+A2:2008</p> | |
| <p>*4) Representative office in Europe Hikoki Power Tools Deutschland GmbH Siemensring 34, 47877 Willich, Germany</p> <p>Head office in Japan Koki Holdings Co., Ltd. Shinagawa Intercity Tower A, 15-1, Konan 2-chome, Minato-ku, Tokyo, Japan</p> | <p>30. 11. 2023 Akihisa Yahagi European Standard Manager</p> <p>30. 11. 2023  K. Yokoyama General Manager of Quality Assurance Division</p> |

Koki Holdings Co., Ltd.